

FR

DE

EN

NL

IT

ES

PT

EL

SV

DA

FI

NO

RO

BG

SL

HR

SR

BS

PL

ET

LT

LV

CS

SK

HU

TR

RU

UK

HK

AL

AR

FA

Consignes de sécurité
 Sicherheitshinweise
 Safety instructions
 Veiligheidsvoorschriften
 Istruzioni di sicurezza
 Advertencias de seguridad
 Instruções de segurança
 Οδηγίες ασφαλείας
 Säkerhetsanvisningar
 Sikkerhedsanvisninger
 Turvaohjeet
 Sikkerhedsanvisninger
 Instrucțiuni de siguranță
 Инструкции за безопасност
 Varnostni nasveti
 Sigurnosni savjeti
 Bezbednosna Uputstva
 Uputstva u pogledu sigurnosti
 Przepisy bezpieczeństwa
 Ohutuseeskirjad
 Saugos patarimai
 Drošības norādījumi
 Bezpečnostní pokyny
 Bezpečnostné pokyny
 Biztonsági utasítások
 Güvenlik talimatları
 Правила техники безопасности
 Інструкції з техніки безпеки
 安全規程
 Udhëzime sigurie
 إرشادات من أجل السلامة
 دستور العمل های ایمنی

www.rowenta.com / www.tefal.com

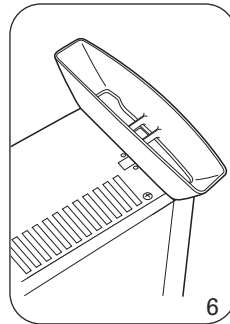
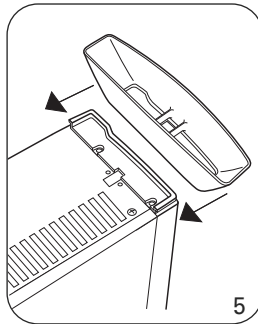
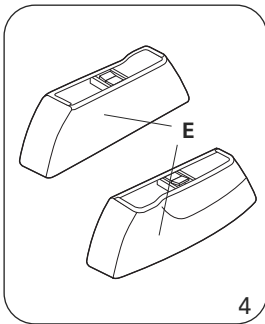
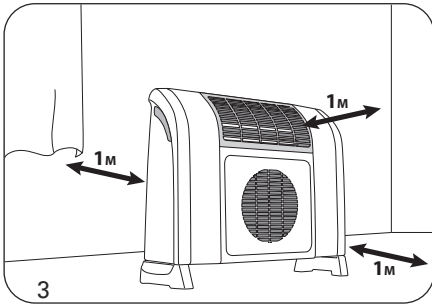
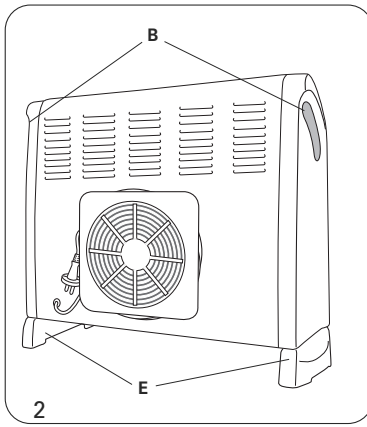
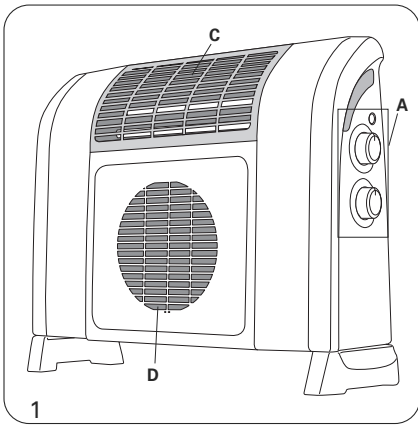

- FR** a. Boutons de commandes
b. Poignées de transport
c. Partie « Radiant »
d. Partie « Soufflant »
e. Pieds

- DE** a. Bedienschalter
b. Transportgriffe
c. Teil „Radiant“ (Wärmestrahlung)
d. Teil „Soufflant“ (Luftaustritt)
e. FüÙe

- EN** a. Control buttons
b. Carrying handles
c. 'Radiant' part
d. 'Blowing' part
e. Feet

- NL** a. Bedieningsknoppen
b. Handgrepen
c. "Stralend" gedeelte
d. "Blazend" gedeelte
e. Voetsteunen

- IT** a. Pulsanti di controllo
b. Impugnatura di trasporto
c. Parte «Radiante»
d. Parte «Soffiante»
e. Piedi

- ES** a. Botones de control
b. Asas de transporte
c. Parte «Radiante»
d. Salida de aire
e. Patas

- PT** a. Botões de controlo
b. Pegas de transporte
c. Parte de «Radiação»
d. Parte de «Ventilação»
e. Pés

- EL** a. Πλήκτρα ελέγχου
b. Λαβές μεταφοράς
c. Μέρος «Εκπομπή»
d. Μέρος «Αέρα»
e. Στήριγματα

- SV** a. Styrknappar
b. Transporthandtag
c. Delen "Utstrålning"
d. Delen "Utblås"
e. Fötter

- DA** a. Betjeningsknapper
b. Transporthåndtag
c. "Radiant"-del (varmedel)
d. "Soufflant"-del (blæserdel)
e. Ben

- FI** a. Säätönäppäimet
b. Kantokahvat
c. Lämpöä säteilevä osa
d. Puhaltava osa
e. Jalusta

- NO** a. Betjeningsknapper
b. Transporthåndtak
c. "Stråledel"
d. "Blåsedel"
e. Føtter

- RO** a. Butoane de comandă
b. Mânere de transport
c. Partea „radiantă”
d. Partea „sufiantă”
e. Picioare

- BG** a. контролни бутони
b. ръкохватки за пренасяне
c. „Излъчваща” част
d. „Духаща” част
e. Крачета

- SL** a. Gumbi za upravljanje
b. Ročice za prenos
c. »Zareči« del
d. Del za izhod zraka
e. Podstavki

- HR** a. Upravljačke tipke
b. Ručke za prenošenje
c. Dio „Zračenje”
d. Dio „Ispuhivanje zraka”
e. Nožice

- SR** a. Tasteri komandi
b. Ručke
c. « Užareni » deo
d. Deo «za duvanje»
e. Postolje

- BS** a. Kontrolna dugmad
b. Prijenosne ručice
c. « Užareni » dio
d. Dio « za puhanje »
e. Postolje

- PL** a. Pokręta do ustawiania urzãdzenia
b. Uchwyty do przenoszenia
c. Część „promieniująca ciepło”
d. Część „nawiewowa”
e. Nóżki

- ET** a. juhtnupud
b. käepide seadme liigutamiseks
c. Kiirgav osa
d. Puhuv osa
e. Jalad

- LT** a. Valdymo mygtukai
b. Transportavimo rankena
c. „Spinduliuavimo” dalis
d. „Pūtimo” dalis
e. Kojelės

- LV** a. Vadības slēdži
b. Transportēšanas rokturi
c. Sildošā daļa
d. Gaisa plūsmu radošā daļa
e. Balsti

- CS** a. Ovládací tlačítka
b. Přepravní rukojeti
c. „Topná” část
d. Část „Ventilace”
e. Nožky

- SK** a. Ovládacie tlačidlá
b. Rukoväte na prenášanie
c. Časť vyžarujúca teplo
d. Časť na fúkanie
e. Nôžky

- HU** a. Vezérlógombok
b. Szállítófül
c. „Sugárzó” rész
d. „Kifújó” rész
e. Lábak

- TR** a. Kkomut düğmeleri
b. Taşıma kolları
c. "Radyant" kısmı
d. "Hava üfleme" kısmı
e. Ayaklar

- RU** a. Кнопки управления
b. Ручки для переноски
c. Часть "Радиатор"
d. Часть "Вентилятор"
e. Ножки

- UK** a. Кнопки керування
b. Ручки для перенесення
c. Нагрівальний елемент «Radiant»
d. Вентилятор
e. Стійки

- HK** a. 控制按鈕
b. 搬運把手
c. «發熱»部件
d. «出風»部分
e. 腳

- AL** a. Butonat e komandimit
b. Doreza e transportit
c. Pjesa ndriçuese
d. Pjesa fryrëse
e. Këmbët

- AR** a. أزرار التحكم
b. مقابض للحمل
c. قسم الباعث الحراري (السخان)
d. قسم الغروحة الكهربائية
e. القوائم

- FA** a. دکمه های کنترل
b. دسته های حمل کردن
c. قسمت تابشی
d. قسمت "دمیدن"
e. پایه ها

CONSEILS DE SECURITE

ATTENTION :

Avant chaque utilisation, vérifiez le bon état général de l'appareil, de la prise et du cordon.

L'appareil doit être utilisé dans les conditions normales d'utilisation comme définies dans cette notice.

Afin d'éviter des risques de surchauffe et de feu, **NE JAMAIS COUVRIR L'APPAREIL**  .

Certaines parties de ce produit peuvent devenir très chaudes et provoquer des brûlures. Il faut prêter une attention particulière en présence d'enfants et de personnes vulnérables. Il convient de maintenir à distance de l'appareil les enfants de moins de 3 ans, à moins qu'ils ne soient sous une surveillance continue.

Les enfants âgés de 3 à 8 ans doivent uniquement mettre l'appareil en marche ou à l'arrêt, à condition que ce dernier ait été placé ou installé dans sa position de fonctionnement normal attendu et que ces enfants soient sous surveillance ou aient reçu des instructions quant à l'utilisation de l'appareil en toute sécurité et en comprennent bien les dangers potentiels. Les enfants âgés de 3 ans à 8 ans ne doivent ni brancher, régler ni nettoyer l'appareil ou réaliser sa maintenance.

Cet appareil peut être utilisé par des enfants âgés de 8 ans et plus et les personnes manquant d'expérience et de connaissance ou dont les capacités physiques, sensorielles ou mentales sont réduites, si elles ont été formées et encadrées quant à l'utilisation de l'appareil d'une manière sûre et connaissent les risques encourus. Les enfants ne doivent pas jouer avec l'appareil. Le nettoyage et l'entretien par l'utilisateur ne doit pas être fait par des enfants à moins qu'ils ne soient âgés de 8 ans et plus et supervisés.

Cet appareil n'est pas prévu pour être utilisé par des personnes (y compris les enfants) dont les capacités physiques, sensorielles ou mentales sont réduites, ou des personnes

dénuées d'expérience ou de connaissance, sauf si elles ont pu bénéficier, par l'intermédiaire d'une personne responsable de leur sécurité, d'une surveillance ou d'instructions préalables concernant l'utilisation de l'appareil.

Il convient de surveiller les enfants pour s'assurer qu'ils ne jouent pas avec l'appareil.

Ne pas placer votre appareil juste en dessous d'une prise de courant murale.

Ne pas utiliser cet appareil à proximité d'une baignoire, douche, lavabo ou d'une piscine.

Ne jamais laisser l'eau s'introduire dans l'appareil.

Ne pas toucher l'appareil avec les mains humides.

Ne pas utiliser votre appareil à proximité d'objets et de produits inflammables et d'une façon générale, respecter une distance minimum de 1m entre votre appareil et tout objet (murs, rideaux, aérosol, etc...).

Ne pas utiliser cet appareil de chauffage avec un dispositif de commande thermique, un programmateur, une minuterie ou tout autre dispositif qui met l'appareil de chauffage sous tension automatiquement, car il y a risque de feu si l'appareil de chauffage est recouvert ou placé de façon incorrecte.

Attention : certaines parties de cet appareil peuvent devenir très chaudes et provoquer des brûlures. Une surveillance particulière des lieux est requise en présence d'enfants ou de personnes vulnérables.

Ne pas chercher à toucher la partie « Radiant » pendant son fonctionnement (cette partie atteint de hautes températures susceptibles de provoquer de graves brûlures). Il est recommandé d'attendre 15 minutes après l'arrêt de l'appareil avant de le manipuler.

Débrancher et laisser refroidir votre appareil avant de le ranger ou avant toute opération d'entretien.

Si le câble d'alimentation est endommagé, il doit être remplacé par le fabricant, son service après-vente ou une personne de qualification similaire afin d'éviter un danger.

Pour votre sécurité, cet appareil est conforme aux normes et réglementations applicables (Directives basse tension, Compatibilité électromagnétique, Environnement...).

Cet appareil est destiné à un usage domestique uniquement. Il ne peut donc pas être utilisé pour une application industrielle.

Déroulez entièrement le cordon avant chaque utilisation.

Ne faites pas fonctionner votre appareil dans un local empoussiéré ou un local présentant des risques d'incendie.

Ne jamais introduire d'objet à l'intérieur de l'appareil (ex : aiguilles...).

Ne pas utiliser de rallonge électrique.

L'appareil doit être placé de telle façon que la fiche de prise de courant soit accessible.

Ne jamais poser le cordon d'alimentation sur la partie « Radiant » encore chaude.

La garantie sera annulée en cas d'éventuels dommages résultant d'une mauvaise utilisation.

FUNCTIONNEMENT

L'installation électrique de la pièce, l'installation de l'appareil et son utilisation doivent être conformes aux normes en vigueur dans votre pays.

Avant la première utilisation, vérifiez que tension, fréquence et puissance de votre appareil correspondent bien à votre installation électrique.

Votre appareil peut fonctionner avec une prise de courant avec contact de terre. C'est un appareil de classe I.

Assurez-vous avant toute mise en marche de votre appareil que :

- Les pieds de l'appareil soient montés correctement (voir fig.4,5,6)
- Les grilles d'entrée et de sortie d'air soient totalement dégagées,
- L'appareil soit placé sur un support horizontal et stable, et sur ses pieds.
- Les tubes de la partie radiant ne soient pas fêlés ou cassés.

En cas d'absence prolongée : arrêter et débrancher l'appareil.

NOTA : En cas d'échauffement anormal, un dispositif de sécurité automatique coupe le fonctionnement de l'appareil puis le remet en route après refroidissement. Si le défaut persiste ou s'amplifie, un fusible thermique arrête définitivement l'appareil : celui-ci doit alors être amené à un centre de service agréé.

En cas de basculement, un système de sécurité coupe automatiquement le fonctionnement de l'appareil. Remplacez l'appareil en position verticale et il se remettra à fonctionner.

UTILISATION EN SALLE DE BAINS (protection contre les chutes d'eau)

La construction de cet appareil « IP21 » permet son utilisation dans toutes les pièces de la maison, y compris celles présentant des risques de chutes d'eau verticales (cuisine, salle de bains, etc...).

En France, la Norme NFC15100 régit les règles de sécurité d'installation. Elles définissent 4 volumes dans la salle de bains.

Cet appareil doit être installé uniquement dans le volume 3 d'une telle pièce, afin que les boutons de commande ne puissent pas être touchés par une personne utilisant la baignoire ou la douche.

L'installation électrique de la pièce, l'installation de l'appareil et son utilisation doivent être conformes aux normes en vigueur dans votre pays.

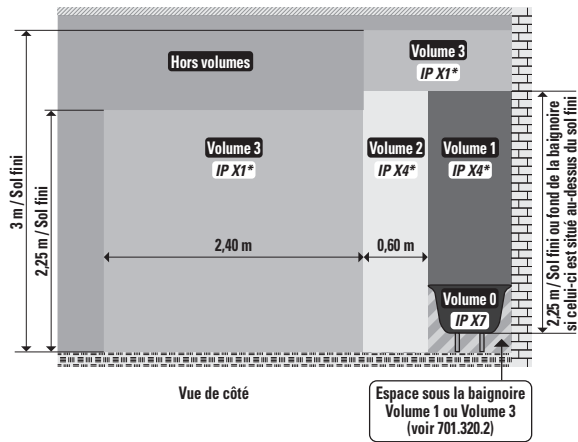

EN CAS DE PROBLEME

Ne démontez jamais votre appareil vous-même. Un appareil mal réparé peut présenter des risques pour l'utilisateur.

N'utilisez pas votre appareil et contactez un Centre Service Agréé si :

- Votre appareil est tombé,
- Votre appareil ou son cordon d'alimentation est endommagé,
- Votre appareil ne fonctionne pas normalement.

Vous pouvez trouver la liste des Centres Services Agréés sur la carte de garantie internationale ROWENTA / TEFAL.

PARTICIPONS À LA PROTECTION DE L'ENVIRONNEMENT!



① Votre appareil contient de nombreux matériaux valorisables ou recyclables.

➔ Confiez celui-ci dans un point de collecte ou à défaut dans un centre service agréé pour que son traitement soit effectué.

Ces instructions sont également disponibles sur notre site internet www.rowenta.com / www.tefal.com.

Bitte lesen Sie die Bedienungsanleitung sowie die Sicherheitshinweise vor der ersten Benutzung aufmerksam durch und bewahren Sie diese Anleitung auf.

SICHERHEITSHINWEISE

ACHTUNG:

Überprüfen Sie vor jeder Benutzung das Gerät, den Stecker und das Kabel auf einwandfreien Zustand.

Das Gerät darf nur unter normalen Bedingungen verwendet werden, wie sie in diesen Hinweisen definiert sind.

Um Überhitzungen und Brandgefahr zu vermeiden, DARF

DAS GERÄT NIEMALS ABGEDECKT WERDEN .

Einige Teile dieses Produkts können sehr heiß werden und Verbrennungen verursachen. Bei Anwesenheit von Kindern oder schnell verwundbaren Personen ist besondere Vorsicht geboten.

Kinder unter 3 Jahre müssen genügend Abstand zum Gerät einhalten, besonders wenn sie nicht permanent beaufsichtigt werden können.

Kinder im Alter von 3 bis 8 Jahren dürfen das Gerät nur in Betrieb nehmen, wenn dieses im vorgesehenen Normalzustand verwendet wird und in der richtigen Position steht. Außerdem müssen diese Kinder beaufsichtigt oder bezüglich des Gebrauchs genau eingewiesen werden, was Sicherheitshinweise und potenzielle Risiken betrifft. Kinder im Alter von 3 bis 8 Jahren sollten das Gerät nicht ans Netz anschließen, keine Temperaturregelungen vornehmen und das Gerät weder reinigen noch warten.

Dieses Gerät kann von Kindern über 8 Jahren und von Personen ohne die nötige Vorkenntnis und Erfahrung oder mit eingeschränkten körperlichen, sensorischen oder mentalen Kapazitäten bedient werden, wenn diese vorher hinsichtlich der Benutzung des Geräts auf sichere Weise angewiesen und dabei überwacht wurden und dessen mögliche Risiken kennen. Kinder dürfen nicht mit dem Gerät spielen. Das Gerät darf nicht von Kindern gereinigt und gewartet werden, es sei denn diese sind älter als 8 Jahre und stehen unter Aufsicht.

Dieses Gerät ist nicht zur Handhabung durch Personen (einschließlich Kindern) mit eingeschränkten körperlichen, sensorischen oder mentalen Fähigkeiten oder durch Personen mit mangelnder Erfahrung bzw. mangelnden Kenntnissen vorgesehen, es sei denn unter Aufsicht einer Person, die für ihre Sicherheit verantwortlich ist und gegebenenfalls vorab Anweisungen zur Handhabung des Geräts gegeben hat.

Kinder müssen beaufsichtigt werden, um sicherzustellen, dass sie nicht mit dem Gerät spielen.

Stellen Sie das Gerät nicht direkt unterhalb einer Steckdose auf.

DE

Dieses Gerät nicht in der Nähe einer Badewanne, Dusche, eines Waschbeckens oder eines Schwimmbads benutzen.

Es darf niemals Wasser in das Gerät eindringen.

Fassen Sie das Gerät nicht mit feuchten Händen an

Verwenden Sie das Gerät nicht in der Nähe von entflammaren Gegenständen und Produkten und halten Sie generell einen Abstand von mindestens 1 m zwischen dem Gerät und anderen Gegenständen (Wände, Vorhänge, Sprays usw.) ein.

Verwenden Sie das Heizgerät nicht zusammen mit einer Thermosteuerung, einem Programmierer, einer Zeitschaltuhr oder sonstigen Vorrichtungen, die das Heizgerät automatisch unter Spannung setzen, da Brandgefahr besteht, wenn das Heizgerät abgedeckt oder falsch aufgestellt ist.

Achtung: Einige Teile des Geräts können sehr heiß werden und Verbrennungen verursachen. Eine Überwachung der Umgebung ist besonders dann erforderlich, wenn sich Kinder oder andere gefährdete Personen dort aufhalten.

Nicht während des Betriebs versuchen, den Teil „Radiant“ anzufassen (dieser Teil erreicht hohe Temperaturen, bei denen Sie sich schwere Verbrennungen zuziehen können). Es wird empfohlen, nach dem Ausschalten des Geräts noch 15 Minuten zu warten, bevor Sie es anfassen.

Das Gerät vom Netz trennen und abkühlen lassen, bevor Sie es verstauen oder eine Form der Instandhaltung durchführen.

Um Gefahren zu vermeiden, darf ein schadhaftes Stromkabel nur vom Hersteller, dessen Kundendienst oder einer ähnlich qualifizierten Person ausgetauscht werden.

Um Ihre Sicherheit zu gewährleisten, entspricht dieses Gerät den gültigen Normen und Richtlinien (Niederspannung, Elektromagnetische Verträglichkeit, Umweltverträglichkeit,...). Dieses Gerät ist ausschließlich Haushaltszwecken vorbehalten. Es darf nicht für industrielle Verwendungen benutzt werden.

Das Netzkabel vor jeder Benutzung vollständig abrollen.

Benutzen Sie das Gerät nicht in staubigen Räumen oder in Räumen mit Brandgefahr.

Stecken Sie niemals Gegenstände (z. B.: Nadeln...) in das Gerät hinein.

Kein Verlängerungskabel verwenden.

Das Gerät muss so platziert sein, dass das Netzkabel zugänglich ist.

Legen Sie das Stromkabel nie auf den noch warmen Teil „Radiant“

Bei Beschädigungen durch unsachgemäße Verwendung erlischt der Garantieanspruch.

BETRIEB

Die elektrische Installation im Raum sowie die Installation und Nutzung des Gerätes müssen den in Ihrem Land geltenden Standards entsprechen.

Stellen Sie vor der ersten Verwendung sicher, dass Spannung, Frequenz und Leistung Ihres Gerätes mit der elektrischen Installation übereinstimmen.

Das Gerät kann an eine geerdete Steckdose angeschlossen werden. Es handelt sich um ein Gerät der Klasse I.

Vergewissern Sie sich vor der Inbetriebnahme des Geräts, dass:

- die Füße des Geräts ordnungsgemäß montiert sind (siehe Abb. 4, 5, 6)
- die Lufteinlass- und Luftauslassgitter völlig offen liegen
- das Gerät auf einer waagerechten und stabilen Unterlage und auf seinen Füßen aufgestellt ist
- die Röhren des wärmeausstrahlenden Teils keine Risse oder Brüche aufweisen.

Sollten Sie länger nicht beim Gerät sein, den Betrieb beenden und das Gerät vom Netz trennen.

ANMERKUNG: Bei Überhitzung schaltet eine automatische Sicherheitsvorrichtung das Gebläse aus und setzt es wieder in Gang, wenn es abgekühlt ist. Wenn die Fehlfunktion weiterhin oder verstärkt auftritt, schaltet eine thermische Sicherung endgültig das Gebläse aus: Das Gerät muss dann an eine autorisierte Kundendienststelle übergeben werden.

Bei einem Umkippen wird der Betrieb des Geräts durch eine Sicherheitsvorrichtung automatisch unterbrochen. Wenn Sie das Gerät wieder aufrecht stellen, schaltet es sich wieder ein.

VERWENDUNG IM BADEZIMMER (Schutz gegen Wassereintritt)

Der Aufbau dieses Gerätes „IP21“ ermöglicht die Verwendung in jedem Raum im Haus, eingeschlossen solche Räume, die Risiken von vertikalem Wassereintritt aufweisen (Küche, Badezimmer etc.).

In Frankreich regelt die Norm NFC15100 den Bereich der Sicherheit bei der Installation. Sie definiert 4 Volumen im Badezimmer.

Dieses Gerät darf ausschließlich in „Volumen 3“ (siehe untere Abbildung in der französischen Version) in einem Raum installiert werden, damit die Betätigungstasten nicht von einer Person angefasst werden können, die die Badewanne oder die Dusche benutzt.

Die elektrische Installation der Komponenten sowie die Installation und Nutzung des Gerätes müssen den in Ihrem Land geltenden Standards entsprechen.

FALLS PROBLEME AUFTRETEN

Nehmen Sie das Gerät niemals selbst auseinander. Ein unsachgemäß repariertes Gerät kann für den Benutzer eine große Gefahr darstellen.

Verwenden Sie Ihr Gerät nicht mehr und kontaktieren Sie einen zugelassenen Servicebetrieb, falls:

- Ihr Gerät hingefallen ist,
- Ihr Gerät oder sein Stromkabel beschädigt ist,
- Ihr Gerät nicht normal funktioniert.

Sie finden eine Liste zugelassener Servicebetriebe auf der internationalen Garantiekarte von ROWENTA /TEFAL.

DENKEN SIE AN DEN SCHUTZ DER UMWELT!



- ① Ihr Gerät enthält wertvolle Rohstoffe, die wieder verwertet werden können
➡ Geben Sie Ihr Gerät deshalb bitte bei einer Sammelstelle Ihrer Stadt oder Gemeinde ab.



Diese Anweisungen sind auch im Internet unter www.rowenta.com / www.tefal.com verfügbar.

Please read the instruction manual and safety instructions carefully before using the appliance and keep the instruction manual for reference.

SAFETY INSTRUCTIONS

WARNING:

Before use, always check that the appliance, plug and power cord are in good condition.

The appliance must be used under normal working conditions as defined in this notice.

To avoid overheating and fire, NEVER COVER THE APPLIANCE .

Certain parts of this product may become very hot and could cause burns. Please be particularly vigilant in the presence of children and vulnerable people when the appliance is in use.

It is recommended that children under three years of age keep a safe distance from the appliance, unless they are under continuous supervision.

Children between three and eight must only start or stop the appliance when it has been placed or installed in its normal standard operating position and if they are under supervision or have received instructions about using the appliance in complete safety and understand the potential dangers. Children aged between three and eight must not plug in the appliance, adjust the settings, clean it or carry out maintenance.

This appliance may be used by children aged eight or older and by persons lacking experience or knowledge or with reduced physical, sensory or mental capabilities, provided

they have received instructions and training on how to use the appliance safely and are fully aware of the dangers. Children should not be allowed to play with the appliance. Children aged eight or more may not clean or carry out maintenance unless they are supervised by an adult.

This appliance is not designed to be used by persons (including children) with reduced physical, sensory or mental capacities, or lacking experience or knowledge, unless they are supervised, or given prior instructions relating to the use of the appliance, by a person responsible for their safety.

Children must be supervised to ensure that they do not play with the appliance.

Do not place the appliance just under an electrical wall socket. Do not use this appliance near a bath, shower, wash basin or swimming pool.

Do not let water get into the machine.

Do not touch the appliance with wet hands.

Do not use your appliance near inflammable objects or products. In general, you should always place the appliance at least 1m away from any object (walls, curtains, aerosol, etc.).

Do not use this heating appliance with a thermal control device, a programmer, a timer or any other device which automatically activates the heating appliance, as there is a risk of fire if the heating appliance is covered or incorrectly positioned.

N.B.: certain parts of this product may become very hot and could cause burns. Children and vulnerable people must be supervised at all times.

Do not touch the 'Radiant' part while the appliance is in use (this part can get very hot and could cause burns). After the appliance has been turned off, wait 15 minutes before handling it.

Unplug the appliance and let it cool down before carrying out any maintenance works.

If the power cord is damaged it must be replaced by the

manufacturer, the manufacturer's after-sales service department or a similarly qualified person, to avoid danger.

For your safety, this appliance complies with all applicable standards and regulations (Low Voltage, Electromagnetic Compatibility, Environmental directives, etc.).

EN

This appliance is designed for household use only. It should not be used for industrial applications.

Always unroll the power cord completely before use.

Do not use the appliance in a dusty room or a location where there is a risk of fire.

Never put objects inside the appliance (e.g. needles, etc.).

Do not use an extension cord.

The appliance must be positioned so that the mains plug is accessible.

Never place the power cord on the 'Radiant' part while it is still hot.

The guarantee will not apply in cases of damage resulting from incorrect use.

OPERATING INSTRUCTIONS

The electrical installation and use of the appliance must comply with the standards in force in your country.

Before first use, ensure that the voltage, frequency and power of your appliance are suitable for your electrical supply.

Your appliance can function using an earthed plug. It is a class I product.

Before switching on the appliance, please ensure:

- the feet of the appliance are properly attached (see fig. 4, 5, 6);
- the air inlet and outlet screens are completely unobstructed;
- the appliance is placed on a stable, flat surface, and on its feet;
- the tubes of the 'radiant' part are not cracked or broken.

In the event of prolonged absence: stop and unplug the appliance.

NB: In the event abnormal heating, an automatic safety device turns the appliance off and then turns it on again when it has cooled down.

If the fault persists or gets worse, a thermal cut-off fuse will stop the appliance from functioning completely; it must then be taken to an approved service centre.

If the appliance tips over, a safety system automatically turns off the appliance. Place the appliance in a vertical position and turn it back on.

USING THE APPLIANCE IN A BATHROOM (protection against splashing with water)

This 'IP21' appliance has been constructed to be used in all rooms in the house, including those where there is a potential risk of vertical splashing with water (kitchen, bathrooms, etc.)

In France, the NFC15100 standard establishes the safety regulations regarding installation. They set out 4 volumes in the bathroom.

This appliance must only be installed in 'volume 3' (see French version of the diagram) of the room, in order that the buttons on the control panel cannot be reached by a person in the bath or shower.

The installation and use of the appliance must comply, with the standards in force in your country.

TROUBLESHOOTING

Never dismantle the appliance yourself. A poorly repaired appliance may be dangerous for the user. Do not use your appliance and contact an approved service centre if:

- Your appliance has fallen to one side;
- Your appliance or its power cable is damaged;
- Your appliance is not functioning properly.

You can find a list of approved service centres on the ROWENTA /TEFAL international warranty map.

HELP PROTECT THE ENVIRONMENT!



① Your appliance contains a lot of materials which can be recovered or recycled.

➡ Take it to a collection point or an approved service centre for processing.

These instructions are also available on our internet site: www.rowenta.com / www.tefal.com .

Lees de gebruiksaanwijzing en de veiligheidsvoorschriften aandachtig alvorens u het apparaat gebruikt en bewaar deze gebruiksaanwijzing.

VEILIGHEIDSVOORSCHRIFTEN

OPGELET:

Controleer vóór elk gebruik de goede algemene staat van het apparaat, de stekker en het netsnoer.

Het apparaat moet worden gebruikt volgens de normale gebruiksvoorwaarden zoals bepaald in deze handleiding.

Om oververhitting en brand te voorkomen **MAG HET APPARAAT NOOIT WORDEN BEDEKT**

Bepaalde delen van dit product kunnen zeer warm worden en brandwonden veroorzaken. Let vooral op wanneer kinderen en kwetsbare personen in de buurt zijn.

Kinderen jonger dan 3 jaar moeten op een afstand worden gehouden van het apparaat, tenzij ze permanente begeleiding krijgen.

Kinderen van 3 tot 8 jaar mogen het apparaat enkel in- of uitschakelen op voorwaarde dat het apparaat in zijn normale en verwachte bedrijfsopstelling is geplaatst of geïnstalleerd en dat de kinderen worden begeleid of instructies hebben gekregen over het veilige gebruik van het apparaat en op de hoogte zijn van de potentiële gevaren. Kinderen van 3 tot 8 jaar

mogen het apparaat niet aansluiten, afstellen, reinigen of het onderhoud ervan uitvoeren.

Dit apparaat mag worden gebruikt door kinderen van minstens 8 jaar en personen zonder ervaring of kennis of met beperkte lichamelijke, zintuiglijke of geestelijke vermogens, indien zij instructies hebben ontvangen en worden begeleid bij het veilige gebruik ervan en op de hoogte zijn van de risico's waaraan zij zijn blootgesteld. Kinderen mogen niet spelen met het apparaat. De reiniging en het onderhoud mag niet worden uitgevoerd door kinderen, tenzij ze minstens 8 jaar oud zijn en bovendien worden begeleid.

Dit apparaat is niet bestemd voor gebruik door kinderen of andere personen met beperkte lichamelijke, zintuiglijke of geestelijke vermogens of door personen zonder enige ervaring of kennis, tenzij zij worden begeleid of van tevoren instructies hebben ontvangen betreffende het gebruik van het apparaat van een persoon die verantwoordelijk is voor hun veiligheid.

Kinderen moeten worden begeleid zodat zij niet met het apparaat kunnen spelen.

Plaats het apparaat niet vlak onder een stopcontact.

Gebruik het apparaat niet in de buurt van een badkuip, douche, wastafel of zwembad.

Zorg ervoor dat er nooit water in het apparaat kan komen.

Raak het apparaat niet aan met vochtige handen.

Gebruik het apparaat niet in de buurt van brandbare voorwerpen en producten. Plaats het apparaat als vuistregel op een minimale afstand van 1m van elk ander voorwerp (muren, gordijnen, spuitbussen enz.).

Gebruik dit verwarmingsapparaat niet met een thermische bedieningsinrichting, programmaregelaar, timer of om het even welke andere inrichting die het verwarmingsapparaat automatisch onder spanning kan zetten. Er bestaat immers een risico op brand als het verwarmingsapparaat bedekt is of zich in een onjuiste positie bevindt.

Waarschuwing: bepaalde delen van dit apparaat kunnen zeer heet worden en brandwonden veroorzaken. Er moet bijzonder toezicht worden uitgeoefend indien kinderen of kwetsbare personen aanwezig zijn in de nabijheid van het apparaat.

Raak tijdens de werking van het apparaat het "stralende" gedeelte niet aan (dit gedeelte wordt zeer heet en kan ernstige brandwonden veroorzaken). Het wordt aanbevolen om na het stopzetten van het apparaat 15 minuten te wachten alvorens het te hanteren.

Haal de stekker uit het stopcontact en laat het apparaat afkoelen alvorens het op te bergen of te onderhouden.

Wanneer het netsnoer is beschadigd, moet dit worden vervangen door de fabrikant, zijn servicedienst of een gelijkwaardig gekwalificeerde persoon om gevaarlijke situaties te voorkomen.

Voor uw veiligheid voldoet dit apparaat aan de toepasselijke normen en regelgevingen (richtlijnen inzake laagspanning, elektromagnetische compatibiliteit, milieu...).

Dit apparaat is uitsluitend bedoeld voor huishoudelijk gebruik. Het mag dus niet voor industriële doeleinden worden gebruikt.

Rol vóór elk gebruik het netsnoer volledig uit.

Gebruik het apparaat niet in een stoffige ruimte of in een ruimte met brandgevaar.

Stop nooit voorwerpen in het apparaat (bijv. naalden).

Gebruik geen verlengsnoer.

Het apparaat moet zodanig worden geplaatst dat de stekker gemakkelijk toegankelijk is.

Plaats het snoer nooit op het nog warme "stralende" gedeelte.

De garantie is niet geldig in geval van eventuele schade door oneigenlijk gebruik.

WERKING

Het elektriciteitsnet van de kamer, de installatie van het apparaat en het gebruik moeten voldoen aan de in uw land geldende normen.

Controleer vóór het eerste gebruik of de spanning, de frequentie en het vermogen van uw apparaat overeenkomen met die van het elektriciteitsnet.

Uw apparaat kan werken met een geaard stopcontact. Dit is een apparaat van klasse

Controleer voor elk gebruik van uw apparaat dat:

- de voetsteunen van het apparaat correct zijn gemonteerd (zie fig. 4, 5, 6);
- de luchtinlaat- en luchtuitlaatroosters volledig vrij zijn;
- het apparaat op zijn voetsteunen op een horizontaal en stabiel draagvlak staat;
- de tubes van het "stralende" gedeelte niet gebarsten of gebroken zijn.

In geval van lange afwezigheid moet het apparaat worden uitgeschakeld en de stekker uit het stopcontact worden gehaald.

Opgelet: Indien het apparaat abnormaal warm wordt, zal een automatische veiligheidsinrichting de werking van de blaasinrichting stopzetten en vervolgens weer in werking zetten, nadat deze is afgekoeld. Indien het defect aanhoudt of erger wordt, wordt de blaasinrichting definitief stopgezet door een thermische

zekering: het apparaat moet dan naar een erkend servicecentrum worden gebracht.

Mocht het apparaat kantelen, wordt de werking van het apparaat automatisch stopgezet door een beveiligingssysteem. Zodra u het apparaat weer rechtop zet, gaat het weer werken.

NL

IT

GEBRUIK IN DE BADKAMER (bescherming tegen opspattend water)

Dit "IP21"-apparaat is zodanig ontworpen dat het overal in huis kan worden gebruikt, zelfs in kamers met gevaar voor verticaal opspattend water (keuken, badkamer enz.).

In Frankrijk bepaalt de norm NFC15100 de veiligheidsregels inzake installatie. Deze onderscheiden 4 ruimten in de badkamer.

Dit apparaat mag enkel in "ruimte 3" worden geïnstalleerd (zie het schema in de Franse versie), zodat de bedieningsknoppen niet kunnen worden aangeraakt door iemand die een bad of douche neemt.

Het elektriciteitsnet van de kamer, de installatie van het apparaat en het gebruik moeten voldoen aan de in uw land geldende normen.

IN GEVAL VAN PROBLEMEN

Demonteer het apparaat nooit zelf. Een slecht hersteld apparaat kan gevaarlijk zijn voor de gebruiker.

Gebruik uw apparaat niet en neem contact op met een erkend servicecentrum indien:

- uw apparaat is gevallen,
- het apparaat of het netnoer beschadigd is,
- het apparaat niet normaal werkt.

De lijst met erkende servicentra is beschikbaar op het internationale garantiebewijs van ROWENTA /TEFAL.

BESCHERM HET MILIEU!



- ① Uw apparaat bevat veel materialen die geschikt zijn voor hergebruik of recycling.
- ② Breng het voor verwerking naar een hiervoor bedoeld verzamelpunt of een erkend servicecentrum.

Deze instructies zijn tevens beschikbaar op onze website www.rowenta.com / www.tefal.com.

Prima di qualsiasi utilizzo, leggere attentamente le istruzioni per l'uso e le informazioni di sicurezza e conservare le presenti istruzioni.

CONSIGLI DI SICUREZZA

ATTENZIONE:

Prima di qualsiasi utilizzo, verificare lo stato generale dell'apparecchio, della presa e del cavo.

L'apparecchio deve essere utilizzato secondo le normali condizioni d'uso riportate nel presente documento.

Per evitare rischi di surriscaldamento e di fuoco, **NON COPRIRE MAI L'APPARECCHIO** .

Alcune parti di questo apparecchio possono diventare molto calde e causare delle bruciature. Prestare particolare attenzione in presenza di bambini e di persone vulnerabili.

Mantenere l'apparecchio a distanza da bambini di età inferiore ai 3 anni, salvo qualora siano sorvegliati costantemente.

I bambini di età compresa dai 3 agli 8 anni possono mettere in funzione o arrestare l'apparecchio solo qualora questo sia stato disposto o installato nella sua normale posizione di funzionamento, se sorvegliati o se abbiano ricevuto istruzioni sull'utilizzo dell'apparecchio in sicurezza e ne comprendano bene i potenziali pericoli. I bambini di età compresa dai 3 agli 8 anni non devono collegare, regolare o pulire l'apparecchio né effettuare la manutenzione.

Questo apparecchio può essere usato da bambini di età superiore agli 8 anni e da persone prive di esperienza e conoscenza o da persone le cui capacità fisiche, sensoriali o mentali sono ridotte, se sono state istruite sull'uso sicuro dell'apparecchio e conoscono i rischi correlati. I bambini non devono giocare con l'apparecchio. La pulizia e la manutenzione non devono essere effettuate da bambini di età inferiore agli 8 anni e comunque sempre sotto sorveglianza.

Questo apparecchio non è destinato all'uso da parte di persone (bambini inclusi) le cui abilità fisiche, sensoriali o mentali risultino ridotte o che siano prive dell'esperienza e delle conoscenze necessarie, fatto salvo il caso in cui una persona responsabile della loro sicurezza provveda alla loro sorveglianza o le abbia precedentemente istruite sulle modalità d'uso dell'apparecchio.

Sorvegliare i bambini per evitare che giochino con l'apparecchio. Non collocare l'apparecchio sotto una presa di corrente a parete. Non utilizzare l'apparecchio vicino a una vasca da bagno, una doccia, un lavandino o una piscina.

Non fare entrare mai acqua nell'apparecchio.

Non toccare l'apparecchio con le mani umide

Non utilizzare l'apparecchio vicino ad oggetti e prodotti infiammabili e, in generale, rispettare una distanza minima di 1 metro tra l'apparecchio e qualsiasi oggetto (muri, tende, aerosol, ecc.).

IT

Non utilizzare l'apparecchio di riscaldamento con un dispositivo di controllo termico, un programmatore, un timer o qualsiasi altro dispositivo che metta l'apparecchio di riscaldamento in funzione automaticamente, in quanto vi è il rischio di incendio se l'apparecchio di riscaldamento viene coperto o posizionato in modo non corretto.

Attenzione: talune parti dell'apparecchio possono surriscaldarsi e provocare ustioni. Una particolare sorveglianza dei luoghi è richiesta in presenza di bambini o persone vulnerabili.

Non toccare la parte «Radiante» quando l'apparecchio è in funzione (questa parte raggiunge alte temperature che possono provocare gravi ustioni). Si consiglia di aspettare 15 minuti dopo l'arresto dell'apparecchio prima di maneggiarlo. Scollegare e lasciare raffreddare l'apparecchio prima di riporlo o effettuare la manutenzione.

Se il cavo di alimentazione risulta danneggiato, per la sostituzione rivolgersi alla casa produttrice, a un suo centro assistenza o a una persona di pari qualifica al fine di evitare qualsiasi pericolo.

Per garantire la massima sicurezza, questo apparecchio è conforme alle norme e ai regolamenti vigenti (Direttive Bassa tensione, Compatibilità elettromagnetica, Ambiente, ecc.)

L'apparecchio è destinato al solo uso domestico. Non utilizzare l'apparecchio per applicazioni industriali.

Srotolare completamente il cavo prima di ciascun utilizzo.

Non utilizzare l'apparecchio in un locale impolverato o che presenti rischio di incendio.

Non introdurre mai oggetti all'interno dell'apparecchio (ad es. aghi, ecc.).

Non utilizzare prolunghe elettriche.

L'apparecchio deve essere disposto in modo tale da poter accedere alla presa della corrente.

Non porre mai il cavo di alimentazione sulla parte «Radiante» ancora calda.

La garanzia sarà annullata in caso di eventuali danni risultanti dal cattivo utilizzo.

FUNZIONAMENTO

L'installazione elettrica della parte, dell'apparecchio e il suo utilizzo devono essere conformi alle norme in vigore nel paese dell'utilizzatore.

Prima di utilizzare l'apparecchio per la prima volta, verificare che la tensione, la frequenza e la potenza dell'apparecchio siano conformi all'impianto elettrico esistente.

L'apparecchio può funzionare con una presa di corrente con messa a terra. Si tratta di un apparecchio di classe I.

Prima dell'avvio dell'apparecchio assicurarsi che:

- I piedi dell'apparecchio siano montati correttamente (vedere fig. 4, 5, 6)
- Le griglie di entrata e di uscita dell'aria siano totalmente libere,
- L'apparecchio sia posizionato su un supporto orizzontale e stabile, e sui piedi,
- I tubi della parte radiante non siano incrinati o rotti.

Spegnere e scollegare l'apparecchio in caso di assenza prolungata.

NOTA: In caso di riscaldamento insolito, un dispositivo di sicurezza automatico arresta il funzionamento della stazione soffiante e lo riavvia dopo il raffreddamento. Se il problema persiste o peggiora, un fusibile termico arresta definitivamente la stazione soffiante: l'apparecchio deve pertanto essere portato presso un centro di assistenza autorizzato.

In caso di rovesciamento, un sistema di sicurezza arresta automaticamente il funzionamento dell'apparecchio. Rimettere l'apparecchio in posizione verticale e si rimetterà a funzionare.

UTILIZZO IN BAGNO (protezione dalla caduta di acqua)

Questo apparecchio con protezione "IP21" può essere utilizzato in qualsiasi ambiente della casa, comprese le stanze in cui esista il rischio di caduta verticale di acqua (cucina, bagno, ecc....).

In Francia, il regolamento sulla sicurezza di installazione è regolato dalla Norma NFC15100 e definisce 4 volumi nel bagno.

Questo apparecchio può essere installato esclusivamente nel "volume 3" (si rimanda allo schema della versione francese) di una determinata stanza, in modo tale che i tasti di comando non possano essere toccati mentre si fa il bagno o la doccia.

L'installazione elettrica della parte, dell'apparecchio e il suo utilizzo devono essere conformi alle norme in vigore nel paese dell'utilizzatore.

IN CASO DI PROBLEMI

Non smontare mai da soli l'apparecchio. Un apparecchio riparato male può comportare dei rischi per l'utilizzatore.

Non utilizzare l'apparecchio e contattare un centro assistenza autorizzato se:

- L'apparecchio è caduto,
- L'apparecchio o il cavo di alimentazione è danneggiato,
- L'apparecchio non funziona correttamente.

L'elenco dei Centri assistenza autorizzati è riportato sulla scheda di garanzia internazionale ROWENTA /TEFAL.

PARTECIPIAMO ALLA PROTEZIONE DELL'AMBIENTE!



① Questo apparecchio è composto da diversi materiali che possono essere smaltiti o riciclati.
➡ Per il suo smaltimento, depositarlo presso un centro per la raccolta differenziata o, se non disponibile, presso un centro assistenza autorizzato.

Le presenti istruzioni sono disponibili anche sul nostro sito web www.rowenta.com / www.tefal.com.

CONSEJOS DE SEGURIDAD

ATENCIÓN:

Antes de cada utilización, compruebe el buen estado general del aparato, de la toma y del cable.

El aparato debe utilizarse en las condiciones normales de uso que se indican en estas instrucciones.

Para evitar riesgos de sobrecalentamiento y de incendio, **NO CUBRIR NUNCA EL APARATO** .

Algunas piezas de este producto pueden calentarse y provocar quemaduras. Hay que prestar especial atención en presencia de niños y personas vulnerables.

Conviene mantener alejados del aparato a los niños de menos de 3 años, a menos que estén vigilados en todo momento.

Los niños de entre 3 y 8 años solo deben poner en marcha o detener el aparato si este se ha colocado o instalado en su posición de funcionamiento normal esperada y si se encuentran vigilados o se les ha explicado cómo utilizar el aparato con total seguridad y comprenden los daños que pueden derivarse de su uso. Los niños de entre 3 y 8 años no deben enchufar, ajustar ni limpiar el aparato, así como tampoco deben ocuparse de su mantenimiento.

Este aparato puede ser utilizado por niños de 8 años o más y por personas sin experiencia ni conocimientos o cuyas capacidades físicas, sensoriales o mentales sean reducidas, siempre que hayan sido formadas e informadas para realizar un uso seguro y conozcan los riesgos a los que se exponen. Los niños no han de jugar con el aparato. Los niños no han de encargarse de la limpieza ni del mantenimiento que ha de realizar el usuario a no ser que tengan 8 años como mínimo y que estén vigilados.

Este aparato no está diseñado para que lo utilicen personas (incluyendo niños) con alguna discapacidad física, sensorial

o mental, o con falta de experiencia y conocimientos, a no ser que la persona responsable de su seguridad las supervise o les haya proporcionado instrucciones previas sobre el funcionamiento del aparato.

Conviene vigilar a los niños para asegurarse de que no juegan con el aparato.

No coloque el aparato justo debajo de una toma de corriente de la pared.

No utilice este aparato cerca de una bañera, ducha, lavabo o piscina.

No deje que se introduzca agua en el aparato.

No toque el aparato con las manos húmedas.

No utilice el aparato cerca de objetos y productos inflamables.

En general, debe respetarse siempre una distancia mínima de 1 m entre el aparato y otros objetos (paredes, cortinas, aerosoles, etc.).

No utilizar este aparato de calefacción con un dispositivo de mando térmico, un programador, un temporizador o cualquier otro dispositivo que conecte automáticamente el aparato de calefacción a la corriente, ya que existe riesgo de incendio si el aparato está tapado o incorrectamente colocado.

Atención: algunas partes del aparato pueden estar muy calientes y provocar quemaduras. Debe tenerse especial cuidado con ellas cuando estén presentes niños o personas vulnerables.

No intentar tocar la parte «Radiante» cuando esté en funcionamiento (esta parte alcanza temperaturas altas, susceptibles de provocar quemaduras graves). Se recomienda esperar 15 minutos tras el apagado del aparato antes de manipularlo.

Desenchufe y deje enfriar el aparato antes de guardarlo o de efectuar cualquier operación de mantenimiento.

Si el cable de alimentación está dañado, debe ser reemplazado por el fabricante, su servicio de posventa o por personal cualificado para evitar cualquier peligro.

Por su seguridad, este aparato cumple las normas y reglamentaciones aplicables

(Directivas de baja tensión, Compatibilidad electromagnética, Medio ambiente, etc.). Este aparato está destinado exclusivamente a uso doméstico. Por consiguiente, no se puede utilizar para una aplicación industrial.

Desenrosque por completo el cable antes de cada utilización.

No ponga a funcionar el aparato en un local con demasiado polvo o que presente riesgos de incendio.

No introduzca nunca objetos dentro del aparato (p. ej.: agujas).

No utilice un alargador.

El aparato debe colocarse de forma que se pueda acceder a la toma de corriente.

No utilice nunca el aparato sin el filtro.

No apoye nunca el cable de alimentación sobre la parte «Radiante» cuando todavía esté caliente.

a garantía se anulará en caso de daños ocasionales que resulten de una utilización incorrecta.

ES

FUNCIONAMIENTO

La instalación eléctrica de la habitación, así como la instalación y el uso del aparato deben ser conformes con la normativa en vigor de su país.

Antes de utilizar el aparato por primera vez, compruebe que la corriente eléctrica, la frecuencia y la potencia del aparato corresponden a su instalación eléctrica.

Su aparato puede funcionar con un enchufe con toma de tierra. Es un aparato de clase I.

Antes de poner en marcha el aparato, asegúrese de que:

- Las patas del aparato estén correctamente montadas (véanse las imágenes 4,5 y 6)
- Las rejillas de entrada y salida de aire estén totalmente libres,
- El aparato esté colocado sobre una superficie horizontal y estable, y sobre sus patas.
- Los tubos de la parte radiante no estén resquebrajados o rotos.

En caso de ausencia prolongada: detenga y desenchufe el aparato.

NOTA: En caso de calentamiento anormal, un dispositivo de seguridad detendrá automáticamente el funcionamiento del ventilador del aparato y lo volverá a poner en marcha cuando se haya enfriado. Si el fallo persiste o aumenta, un fusible térmico detiene definitivamente el ventilador: en ese caso se debe llevar el aparato a un centro de servicio oficial.

En caso de oscilación, un sistema de seguridad detendrá automáticamente el funcionamiento del aparato. Vuelva a colocar el aparato en posición vertical y se pondrá a funcionar.

EMPLEO EN EL BAÑO (protección contra las salpicaduras de agua)

La construcción de este aparato «IP21» permite que se utilice en todas las habitaciones de la casa, incluidas las que presentan riesgos de salpicaduras de agua (cocina, baño, etc.).

En Francia, la norma NFC15100 rige las normas de seguridad de las instalaciones. Ellas definen 4 volúmenes de salas de baño.

Este aparato debe instalarse únicamente en el «volumen 3» (véase el esquema de la versión francesa) de una habitación, a fin de que una persona que esté utilizando la bañera o la ducha no pueda tocar los botones de control.

La instalación eléctrica de la habitación, así como la instalación y el uso del aparato deben ser conformes con la normativa en vigor de su país.

23

EN CASO DE PROBLEMAS

No desmonte nunca el aparato usted mismo. Un aparato mal reparado puede resultar peligroso para el usuario.

No utilice el aparato y contacte con un centro de servicio autorizado si:

- El aparato se ha caído,
- El aparato o su cable de alimentación están dañados,
- Su aparato no funciona con normalidad.

La lista de los centros de servicio oficiales se encuentra en la tarjeta de garantía internacional ROWENTA / TEFAL.

CONTRIBUYAMOS A PROTEGER EL MEDIO AMBIENTE



① Su aparato contiene numerosos materiales recuperables o reciclables.

➔ Lleve el aparato a un punto de recogida de residuos o, en su defecto, a un centro de servicio para que pueda ser procesado.

Estas instrucciones también están disponibles en nuestro sitio web www.rowenta.com / www.tefal.com.

Leia atentamente o folheto de instruções e os conselhos de segurança antes da primeira utilização do aparelho.

CONSELHOS DE SEGURANÇA

ATENÇÃO:

Antes de cada utilização, certifique-se de que o aparelho, a tomada e o cabo se encontram em bom estado.

O aparelho deve ser utilizado nas condições normais de utilização definidas neste folheto.

Para evitar riscos de sobreaquecimento e de incêndio, **NUNCA TAPE O APARELHO** .

Alguns componentes do aparelho podem atingir temperaturas bastante elevadas e provocar queimaduras. Deve ser dada especial atenção na presença de crianças e pessoas vulneráveis. É aconselhável manter o aparelho fora do alcance de crianças com menos de três anos de idade, a menos que estas estejam acompanhadas por adultos.

As crianças entre os três e os oito anos de idade devem apenas poder ligar ou desligar o aparelho, caso este tenha sido colocado ou instalado na posição normal de funcionamento e caso as crianças estejam acompanhadas ou tenham recebido instruções relativamente à utilização do aparelho em segurança e

compreendam todos os potenciais perigos. As crianças entre os três e os oito anos não devem instalar, regular ou limpar o aparelho, nem proceder a tarefas de manutenção.

Este aparelho pode ser utilizado por crianças a partir dos 8 anos de idade e por pessoas sem experiência e conhecimentos ou com capacidades físicas, sensoriais ou mentais reduzidas, se tiverem recebido formação e supervisão relativamente à utilização do aparelho de forma segura e compreendam os perigos envolvidos. As crianças não devem utilizar o aparelho como um brinquedo. A limpeza e a manutenção do mesmo, por parte do utilizador, não devem ser realizadas por crianças, a menos que tenham mais de 8 anos e sejam supervisionadas. Este aparelho não foi concebido para ser utilizado por pessoas (incluindo crianças) cujas capacidades físicas, sensoriais ou mentais se encontrem reduzidas, ou por pessoas com falta de experiência ou conhecimento, a não ser que tenham sido devidamente acompanhadas e instruídas sobre a correta utilização do aparelho pela pessoa responsável pela sua segurança.

ES

PT

É importante vigiar as crianças para garantir que não brincam com o aparelho.

Não coloque o aparelho por baixo de uma tomada.

Não utilize este aparelho próximo de banheiras, duchas, lavabos ou piscinas.

Não deixe entrar água no aparelho.

Não toque no aparelho com as mãos húmidas.

Não utilize o aparelho perto de objetos e produtos inflamáveis, e, de um modo geral, respeite a distância mínima de 1m entre o aparelho e outros objetos (paredes, cortinados, nebulizadores, etc.).

Não utilize o aparelho de aquecimento com um dispositivo de comando térmico, um programador, um temporizador ou qualquer outro dispositivo que coloque automaticamente o aparelho de aquecimento sob tensão: pode haver o risco de incêndio se o aparelho de aquecimento for coberto ou colocado de forma incorreta.

Atenção: alguns componentes do aparelho podem atingir

temperaturas bastante elevadas e provocar queimaduras. É necessária uma vigilância especial dos espaços na presença de crianças ou pessoas vulneráveis.

Não toque na parte de «Radiação» durante o funcionamento (essa parte atinge temperaturas suscetíveis de provocar queimaduras graves). É aconselhável aguardar 15 minutos após a paragem do aparelho antes de o manipular.

Desligue e deixe arrefecer o aparelho, antes de o arrumar ou efetuar qualquer operação de manutenção.

Se o cabo de alimentação se encontrar de alguma forma danificado, deve ser substituído pelo fabricante, por um Serviço de Assistência Técnica autorizado ou por um técnico qualificado, por forma a evitar qualquer situação de perigo para o utilizador.

Para sua segurança, este aparelho está em conformidade com as normas e regulamentos aplicáveis (Diretivas de Baixa Tensão, Compatibilidade Eletromagnética, Ambiente, etc.).

Este produto destina-se exclusivamente a utilização doméstica. Não deve ser utilizado num ambiente industrial.

Desenrole totalmente o cabo antes de cada utilização.

Não ligue o aparelho num local com pó ou que apresente riscos de incêndio.

Não introduza qualquer tipo de objeto no interior do aparelho (ex.: agulhas, etc.).

Não utilize uma extensão elétrica.

O aparelho deve ser colocado de forma a que a ficha elétrica fique acessível.

Nunca colocar o cabo de alimentação sobre a parte ainda quente da «Radiação».

Em caso de eventuais danos resultantes de utilização incorreta, a garantia será anulada.

FUNCIONAMENTO

A instalação elétrica da peça, a instalação do aparelho e respetiva utilização devem estar em conformidade com as normas em vigor no seu país.

Antes da primeira utilização, verifique se a tensão, a frequência e a potência do aparelho é compatível com a sua instalação elétrica.

O aparelho pode funcionar com uma tomada elétrica com ligação à terra. Trata-se de um aparelho de classe I.

Antes de colocar o aparelho em funcionamento, certifique-se de que:

- Os pés do aparelho estão corretamente montados (ver figs. 4, 5 e 6)
- As grelhas de entrada e de saída estão completamente desobstruídas
- O aparelho é colocado numa superfície horizontal e estável, e sobre os pés.
- Os tubos da parte de radiação não se encontram rachados ou partidos.

Em caso de ausência prolongada, desligue o aparelho e retire a ficha da tomada.

NOTA: Em caso de sobreaquecimento anormal, um dispositivo de segurança automático desliga o ventilador, voltando a ligá-lo após ter arrefecido. Se o problema persistir ou agravar, um fusível térmico desliga definitivamente o ventilador: dirija-se a um centro de assistência técnica autorizado por forma a proceder à sua verificação.

Em caso de oscilação, o aparelho dispõe de um sistema de segurança que interrompe automaticamente o funcionamento. Coloque novamente o aparelho na posição vertical para este voltar a funcionar.

UTILIZAÇÃO EM CASAS DE BANHO (proteção contra quedas de água)

A conceção deste aparelho «IP21» permite que seja utilizado em qualquer uma das divisões, incluindo locais que possam apresentar risco de quedas de água verticais (cozinha, casa de banho, etc.).

Em França, a Norma NFC15100 rege as regras padrão de segurança da instalação. São definidos quatro volumes para casas de banho.

Numa divisão deste tipo, o aparelho deve ser apenas instalado no «volume 3» (ver esquema da versão francesa), para que os botões de controlo não fiquem ao alcance de uma pessoa que esteja a utilizar a banheira ou o duche.

A instalação elétrica da peça, a instalação do aparelho e respetiva utilização devem estar em conformidade com as normas em vigor no seu país.

PT

EL

EM CASO DE PROBLEMAS

Nunca desmonte o aparelho sozinho. Um aparelho mal reparado pode representar um risco para o utilizador.

Não utilize o aparelho e contacte o Centro de Assistência Técnica autorizado se:

- o aparelho cair;
- o aparelho ou respetivo cabo de alimentação estiver danificado;
- o aparelho não funcionar normalmente.

Vai encontrar uma lista dos Centros de Assistência Técnica no cartão de garantia internacional ROWENTA / TEFAL.

PROTEÇÃO DO AMBIENTE EM PRIMEIRO LUGAR!



① O aparelho contém materiais que podem ser recuperados ou reciclados.

➔ Entregue-o num ponto de recolha ou, na ausência deste, num Centro de Assistência Técnica autorizado, para possibilitar o seu tratamento.

Estas instruções estão também disponíveis no nosso site Web www.rowenta.com / www.tefal.com.

Πριν από κάθε χρήση, διαβάστε προσεκτικά τις οδηγίες χρήσης καθώς και τις συμβουλές ασφαλείας και φυλάξτε τις σε ασφαλές μέρος.

ΣΥΜΒΟΥΛΕΣ ΑΣΦΑΛΕΙΑΣ

ΠΡΟΣΟΧΗ:

Πριν από κάθε χρήση, βεβαιωθείτε ότι η συσκευή, η πρίζα και το καλώδιο βρίσκονται σε καλή γενική κατάσταση.

Η συσκευή πρέπει να χρησιμοποιείται στις κανονικές συνθήκες χρήσης όπως περιγράφονται στις παρούσες οδηγίες.

Για την αποφυγή κινδύνων υπερθέρμανσης και πυρκαγιάς, ΜΗΝ ΚΑΛΥΠΤΕΤΕ ΠΟΤΕ ΤΗ ΣΥΣΚΕΥΗ

Ορισμένα μέρη του προϊόντος είναι δυνατόν να υπερθερμανθούν και να προκαλέσουν εγκαύματα. Απαιτείται ιδιαίτερη προσοχή όταν

υπάρχουν παιδιά και ευάλωτα άτομα.

Τα παιδιά ηλικίας κάτω των 3 ετών πρέπει να μένουν σε απόσταση από τη συσκευή, εκτός εάν βρίσκονται υπό συνεχή επίβλεψη.

Τα παιδιά ηλικίας 3 έως 8 ετών μπορούν μόνο να ενεργοποιούν ή να απενεργοποιούν τη συσκευή, υπό την προϋπόθεση ότι η συσκευή έχει τοποθετηθεί ή εγκατασταθεί στην προβλεπόμενη κανονική θέση λειτουργίας της και ότι τα παιδιά βρίσκονται υπό επίβλεψη και έχουν λάβει οδηγίες σχετικά με τη χρήση της συσκευής κατά τρόπο απόλυτα ασφαλή και έχουν κατανοήσει πλήρως τους πιθανούς κινδύνους. Τα παιδιά ηλικίας 3 έως 8 ετών δεν πρέπει να βάζουν στην πρίζα, να ρυθμίζουν, να καθαρίζουν ή να προβαίνουν στη συντήρηση της συσκευής.

Η συσκευή αυτή μπορεί να χρησιμοποιείται από παιδιά ηλικίας 8 ετών και άνω, και από άτομα που στερούνται εμπειρίας και γνώσεων, καθώς και από άτομα με μειωμένες σωματικές, αισθητηριακές ή νοητικές ικανότητες, εφόσον έχουν εκπαιδευτεί και εποπτεύονται ως προς τη χρήση κατά τρόπο ασφαλή και γνωρίζουν τους κινδύνους που διατρέχουν. Τα παιδιά δεν πρέπει να χρησιμοποιούν τη συσκευή σαν παιχνίδι. Ο καθαρισμός και η συντήρηση από τον χρήστη δεν πρέπει να πραγματοποιείται από παιδιά εκτός, εάν είναι ηλικίας 8 ετών και άνω και βρίσκονται υπό επίβλεψη.

Η παρούσα συσκευή δεν προορίζεται για χρήση από άτομα (συμπεριλαμβανομένων των παιδιών) με μειωμένες σωματικές, αισθητηριακές ή νοητικές ικανότητες, ή από άτομα που δεν διαθέτουν επαρκή εμπειρία ή γνώση, εκτός εάν έχουν λάβει προηγουμένως οδηγίες για τη χρήση της συσκευής ή επιβλέπονται από άτομο που είναι υπεύθυνο για την ασφάλειά τους.

Τα παιδιά πρέπει να βρίσκονται υπό επίβλεψη προκειμένου να διασφαλιστεί ότι δεν θα χρησιμοποιήσουν τη συσκευή ως παιχνίδι.

Μην τοποθετείτε τη συσκευή ακριβώς κάτω από έναν επιτοίχιο ρευματοδότη.

Μην χρησιμοποιείτε αυτή τη συσκευή κοντά σε μανιέρα, ντουζιέρα, νιπτήρα ή πισίνα.

Μην αφήνετε ποτέ να μπει νερό μέσα στη συσκευή.

Μην αγγίζετε ποτέ τη συσκευή με βρεγμένα χέρια

Μην χρησιμοποιείτε τη συσκευή σας κοντά σε εύφλεκτα αντικείμενα και προϊόντα και γενικά διατηρείτε απόσταση τουλάχιστον 1m μεταξύ της

συσκευής σας και οποιουδήποτε αντικειμένου (τοιχών, κουρτινών, αεροζόλ κ.λπ...).

Μην χρησιμοποιείτε αυτή τη συσκευή θέρμανσης με μηχανισμό θερμικού ελέγχου, προγραμματιστή, χρονοδιακόπτη ή οποιοδήποτε άλλο μηχανισμό που θέτει αυτόματα τη συσκευή θέρμανσης υπό τάση, επειδή υπάρχει κίνδυνος πυρκαγιάς εάν η συσκευή είναι καλυμμένη ή τοποθετημένη εσφαλμένα.

Προσοχή: ορισμένα μέρη αυτής της συσκευής είναι δυνατόν να υπερθερμανθούν και να προκαλέσουν εγκαύματα. Απαιτείται ιδιαίτερη επίβλεψη των χώρων όταν υπάρχουν παιδιά ή ευάλωτα άτομα.

EL

Μην αγγίζετε το μέρος «Εκπομπή» ενώ η συσκευή λειτουργεί (το μέρος αυτό αναπτύσσει υψηλές θερμοκρασίες που ενδέχεται να προκαλέσουν σοβαρά εγκαύματα). Συνιστάται να περιμένετε 15 λεπτά μετά την απενεργοποίηση της συσκευής προτού την αγγίξετε. Πριν από την αποθήκευση ή οποιαδήποτε εργασία συντήρησης, πρέπει να αποσυνδέσετε τη συσκευή από το ρεύμα και να την αφήσετε να κρυώσει.

Εάν το καλώδιο τροφοδοσίας έχει φθαρεί, πρέπει να αντικατασταθεί από την κατασκευάστρια εταιρεία, το εξουσιοδοτημένο κέντρο εξυπηρέτησης μετά την πώληση ή από εξειδικευμένο τεχνικό για να αποφευχθεί κάθε κίνδυνος ατυχήματος.

Για την ασφάλειά σας, η συσκευή αυτή συμμορφώνεται προς τα ισχύοντα πρότυπα και κανονισμούς (οδηγίες περί χαμηλής τάσης, ηλεκτρομαγνητικής συμβατότητας, περιβάλλοντος...).

Η συσκευή αυτή έχει σχεδιαστεί αποκλειστικά για οικιακή χρήση. Επομένως, δεν πρέπει να χρησιμοποιείται για βιομηχανικές εφαρμογές.

Ξετυλίξτε εντελώς το καλώδιο πριν από κάθε χρήση.

Μην θέτετε τη συσκευή σας σε λειτουργία σε χώρο με σκόνη ή σε χώρο που παρουσιάζει κινδύνους πυρκαγιάς.

Ποτέ μην εισάγετε αντικείμενα στο εσωτερικό της συσκευής (π.χ. βελόνες...).

Μην χρησιμοποιείτε ηλεκτρικό καλώδιο επέκτασης.

Η συσκευή πρέπει να είναι τοποθετημένη κατά τρόπο τέτοιο ώστε το φως της πρίζας ρεύματος να είναι προσιτό.

Μην τοποθετείτε ποτέ το καλώδιο τροφοδοσίας πάνω στο μέρος «Εκπομπή» όταν είναι ακόμα ζεστό.

Η εγγύηση θα ακυρωθεί σε περίπτωση τυχόν βλαβών λόγω κακής χρήσης.

ΛΕΙΤΟΥΡΓΙΑ

Η ηλεκτρολογική εγκατάσταση του δωματίου, η εγκατάσταση και η χρήση της συσκευής πρέπει να ανταποκρίνονται στα ισχύοντα πρότυπα της χώρας σας.

Πριν από την πρώτη χρήση, βεβαιωθείτε ότι η τάση, η συχνότητα και η ισχύς της συσκευής σας ανταποκρίνονται στην ηλεκτρολογική σας εγκατάσταση.

Η συσκευή σας μπορεί να λειτουργεί με γειωμένο ρευματοδότη. Πρόκειται για συσκευή κλάσης I.

Πριν από την ενεργοποίηση της συσκευής σας ελέγξτε εάν:

- Τα στηρίγματα της συσκευής είναι σωστά τοποθετημένα (βλέπε σχ. 4,5,6)
- Οι σχάρες εισόδου και εξόδου αέρα είναι πλήρως ελεύθερες,
- Η συσκευή είναι τοποθετημένη σε οριζόντια και σταθερή επιφάνεια, και στερεωμένη στα στηρίγματά της.
- Οι σωλήνες του μέρους εκπομπής δεν είναι συστραμμένοι ή σπασμένοι.

Σε περίπτωση μακράς απουσίας: απενεργοποιήστε και αποσυνδέστε τη συσκευή από το ρεύμα.

ΣΗΜΕΙΩΣΗ: Σε περίπτωση ανωμαλίας κατά τη θέρμανση, ένας αυτόματος μηχανισμός ασφαλείας διακόπτει τη λειτουργία του αερόθερμου και κατόπιν την αποκαθιστά αφού κρυώσει. Εάν το σφάλμα επιμένει ή επιδεινωθεί, μια θερμική ασφάλεια απενεργοποιεί οριστικά το αερόθερμο : Στην περίπτωση αυτή η συσκευή πρέπει να αποσταλεί σε εξουσιοδοτημένο κέντρο επισκευών.

Σε περίπτωση ανατροπής, ένα σύστημα ασφαλείας διακόπτει αυτομάτως τη λειτουργία της συσκευής. Τοποθετήστε ξανά τη συσκευή σε κάθετη θέση και αυτή θα τεθεί και πάλι σε λειτουργία.

ΧΡΗΣΗ ΜΕΣΑ ΣΤΟ ΜΠΑΝΙΟ (προστασία για την αποφυγή εισαγωγής νερού)

Η κατασκευή αυτής της συσκευής «IP21» επιτρέπει τη χρήση της σε όλα τα δωμάτια του σπιτιού, συμπεριλαμβανομένων και αυτών στα οποία υπάρχει κίνδυνος κάθետων πτώσεων νερού (κουζίνα, μπάνιο κ.λπ...). Στη Γαλλία, το πρότυπο NFC15100 διέπει τους κανόνες ασφαλείας εγκατάστασης. Καθορίζουν 4 ζώνες μέσα στο μπάνιο.

Η συσκευή αυτή πρέπει να τοποθετείται αποκλειστικά στη «ζώνη 3» (βλέπε σχήμα γαλλικής έκδοσης) ενός τέτοιου δωματίου, προκειμένου το άτομο που χρησιμοποιεί τη μανιέρα ή την ντουζιέρα να μην μπορεί να πατήσει τα κουμπιά ελέγχου.

Η ηλεκτρολογική εγκατάσταση του δωματίου, η εγκατάσταση της συσκευής και η χρήση της πρέπει να συμφωνούν με τα ισχύοντα πρότυπα της χώρας σας.

ΣΕ ΠΕΡΙΠΤΩΣΗ ΠΡΟΒΛΗΜΑΤΟΣ

Μην αποσυναρμολογείτε ποτέ τη συσκευή μόνοι σας. Μία συσκευή που δεν επισκευάστηκε σωστά μπορεί να παρουσιάσει κινδύνους για το χρήστη.

Μην χρησιμοποιήσετε τη συσκευή σας και επικοινωνήστε με εξουσιοδοτημένο κέντρο επισκευής σε περίπτωση:

- Πτώσης της συσκευής,
- Φθοράς της συσκευής ή του καλωδίου ρεύματος,
- Μη κανονικής λειτουργίας της συσκευής.

Μπορείτε να βρείτε τον κατάλογο εξουσιοδοτημένων κέντρων επισκευής στο δελτίο διεθνούς εγγύησης της ROWENTA / TEFAL.

ΑΣ ΣΥΜΒΑΛΟΥΜΕ ΣΤΗΝ ΠΡΟΣΤΑΣΙΑ ΤΟΥ ΠΕΡΙΒΑΛΛΟΝΤΟΣ!



① Η συσκευή σας περιέχει πολλά αξιοποιήσιμα ή ανακυκλώσιμα υλικά.

➡ Παραδώστε την παλιά σας συσκευή σε κέντρο συλλογής ή, ελλείψει αυτού, σε εξουσιοδοτημένο κέντρο επισκευής για την επεξεργασία της.

Οι οδηγίες αυτές διατίθενται επίσης στην ιστοσελίδα μας, στη διεύθυνση www.rowenta.com / www.tefal.com.

Läs bruksanvisningen och säkerhetsanvisningarna noga innan du använder produkten. Spara den här bruksanvisningen.

SÄKERHETSANVISNINGAR

VARNING:

Kontrollera att apparaten, kontakten och sladden är i gott skick före varje användning.

Apparaten ska användas under normala förhållanden så som dessa definieras i den här texten.

För att undvika risk för överhettning och eldsvåda, TÄCK ALDRIG ÖVER APPARATEN  .

EL

SV

Vissa delar av produkten kan bli mycket varma och ge upphov till brännskador.

Var särskilt uppmärksam när barn eller andra särskilt sårbara personer uppehåller sig i närheten.

Barn under 3 år bör hållas på avstånd från apparaten om de inte hålls under ständig uppsikt.

Barn mellan 3 och 8 år får slå på och av apparaten endast under förutsättning att den har placerats på sin normala, förväntade driftsplats samt att barnen hålls under uppsikt eller har fått anvisningar om hur apparaten används på ett säkert sätt och förstår de risker som användningen kan medföra.

Barn mellan 3 och 8 år får inte koppla in, ställa in, rengöra eller utföra underhåll på apparaten.

Denna apparat kan användas av barn från 8 år och personer utan erfarenhet och kunskap eller med fysiska, sensoriska eller intellektuella funktionsnedsättningar, under förutsättning att de har instruerats och fått vägledning om hur apparaten ska användas på ett säkert sätt och är medvetna om riskerna.

Barn får inte leka med apparaten.

Rengöring och underhåll som får utföras av användaren får dock endast utföras av barn om de är över 8 år samt övervakas av vuxen.

Den här apparaten är inte avsedd att användas av personer

(däribland barn) som har nedsatt fysisk, sensorisk eller mental förmåga, eller av personer som inte har tillräcklig erfarenhet och kunskap, utom om de handhar apparaten efter att en person som ansvarar för deras säkerhet instruerat dem eller under användningen utövar tillsyn över dem.

Barn bör hållas under uppsikt så att de inte leker med apparaten.

Placera inte apparaten precis under ett vägguttag.

Använd inte apparaten i närheten av badkar, dusch, tvättställ eller bassäng.

Se till att inget vatten kommer in i apparaten.

Hantera inte apparaten med fuktiga händer.

Använd inte apparaten i närheten av antändliga föremål och produkter. Se i allmänhet till att hålla ett avstånd på minst 1 m mellan apparaten och varje annat föremål (väggar, gardiner, sprejflaskor etc.).

Använd inte uppvärmningsapparaten tillsammans med en värmereglerad styrenhet, en timer, en tidbrytare eller någon annan anordning som utsätter uppvärmningsapparaten för spänning automatiskt, eftersom det finns risk för brand om uppvärmningsapparaten är övertäckt eller står felaktigt placerad. Varning: Vissa delar av apparaten kan bli mycket varma och kan orsaka brännskador. Håll ett vakande öga över omgivningen, särskilt när barn eller utsatta personer uppehåller sig där.

Se till att inte röra delen "Utstrålning" när apparaten är i drift (denna del värms upp till höga temperaturer som kan ge allvarliga brännskador). Man bör vänta 15 minuter efter att apparaten stängts av med att röra denna del.

Dra ur kontakten till apparaten och låt den svalna innan du ställer undan den eller utför underhåll på den.

Om sladden är skadad måste den bytas ut av tillverkaren, tillverkarens servicecenter eller en person med liknande kvalifikationer för att undvika risker.

Av säkerhetsskäl uppfyller produkten tillämpliga standarder och föreskrifter (direktiven för lågspänning, elektromagnetisk kompatibilitet, miljö m.m.).

Denna apparat är endast avsedd för hemmabruk.

Den får alltså inte användas inom industrin.

Rulla ut sladden helt och hållet före varje användning.

Använd inte apparaten i dammiga lokaler, eller lokaler där det finns risk för brand.

För aldrig in något föremål (t.ex. en nål eller liknande) i apparaten.

Använd inte förlängningsdosa.

Apparaten ska placeras så att kontakten är åtkomlig.

Lägg aldrig strömsladden över delen "Utstrålning" medan den fortfarande är varm.

Garantin gäller inte vid skador som uppkommer på grund av felaktig användning.

FUNKTION

De elektriska installationerna i rummet samt apparatens installation och användning måste följa de regler som gäller i ditt land.

Innan du använder apparaten för första gången kontrollerar du att den stämmer överens med elnätet när det gäller spänning, frekvens och strömstyrka.

Apparaten kan användas med ett ojordat uttag.

Apparaten fungerar med ett jordat eluttag. Apparaten tillhör klass I.

Innan du startar apparaten:

- Se alltid till att apparatens fötter har monterats korrekt (se bild 4–6).
- Se alltid till att gallren för luftinsläpp och luftutsläpp är helt öppna.
- Se alltid till att apparaten står på sina fötter, på ett horisontellt och stabilt underlag.
- Se alltid till att rören till delen utstrålning inte är spruckna eller trasiga.

Stäng av apparaten och dra ur kontakten om du lämnar rummet en längre stund.

Obs! I händelse av onormal uppvärmning stänger en automatisk säkerhetsanordning av driften av utblåset för att sedan starta om utblåset igen när det svalnat. Om felet kvarstår eller förvärras stänger en värmesäkring av utblåset definitivt. I detta fall ska apparaten lämnas in till en godkänd serviceanläggning.

Om apparaten välts omkull avbryts driften automatiskt av ett säkerhetssystem. Ställ upp apparaten på högkant igen. Driften startar på nytt.

ANVÄNDNING I BADRUM (skydd mot droppande vatten)

Denna apparat är IP21-klassad, vilket innebär att den är konstruerad för användning i hemmets alla rum, inklusive utrymmen där det finns risk för droppande vatten (kök, badrum osv.).

"I Frankrike anges reglerna för installationssäkerhet i standarden NFC 15100.

Enligt denna standard delas badrummet in i 4 olika zoner."

Den här apparaten får installeras endast i zon 3 (se illustrationen i anslutning till den franska texten) i ett sådant rum, för att på så sätt eliminera risken för att en person som använder tvättstället eller duschen samtidigt trycker på knapparna på apparaten.

De elektriska installationerna i rummet samt apparatens installation och användning måste följa de regler som gäller i ditt land.

VID PROBLEM

Montera aldrig isär apparaten på egen hand.

En apparat som reparerats på felaktigt sätt kan innebära risker för användaren.

Sluta använda apparaten och kontakta ett godkänt servicecenter om

- apparaten har ramlat
- apparaten eller dess sladd är skadad
- apparaten inte fungerar normalt.

Du hittar förteckningen över godkända servicecenter på garantisedeln för ROWENTAs / TEFAL internationella garanti.

VAR RÄDD OM VÅR MILJÖ!



① Apparaten innehåller material som kan återanvändas eller återvinnas.

➡ Lämna den på en återvinningsstation eller till ett godkänt servicecenter för vidare hantering.

De här anvisningarna finns även på vår webbplats www.rowenta.com / www.tefal.com.

Læs brugsanvisningen og sikkerhedsinstruktionerne grundigt før brug, og gem denne brugsanvisning.

SIKKERHEDSANVISNINGER

VIGTIGT:

Se altid efter, om apparatet, stikket og ledningen er i god stand før brug.

Apparatet skal anvendes under de almindelige driftsforhold, som er angivet i denne vejledning.

For at undgå risiko for overophedning og brand **MÅ APPARATET ALDRIG TILDÆKKES**  .

Visse dele af dette produkt kan blive meget varme og forårsage forbrændinger. Der skal udvises særlig opmærksomhed, når der er børn eller sårbare personer til stede.

Børn under 3 år må ikke komme i nærheden af apparatet, medmindre de er under konstant opsyn.

Børn fra 3 til 8 år må kun starte eller stoppe apparatet, når det er placeret eller installeret i den normale, forventede driftstilling, og de pågældende børn er under opsyn eller har fået vejledning i sikker brug af apparatet og har forstået de potentielle farer. Børn fra 3 til 8 år må hverken tilslutte, justere eller rengøre apparatet, og de må heller ikke udføre vedligeholdelse af det.

Dette apparat kan bruges af børn på 8 år og derover og af personer uden erfaring eller kendskab til apparatet eller af personer, hvis fysiske, sensoriske eller mentale evner er svækkede, hvis de har fået vejledning i sikker brug af apparatet og er blevet gjort bekendt med de medfølgende

risici. Børn må ikke lege med apparatet. Apparatet må kun rengøres og vedligeholdes af børn, hvis de er mindst 8 år, og kun under opsyn af en voksen.

Dette apparat er ikke beregnet til at blive brugt af personer (herunder børn), hvis fysiske, sensoriske eller mentale evner er svækkede, eller af personer uden erfaring eller kendskab, medmindre de er under opsyn eller har fået forudgående vejledning i brugen af apparatet af en person, der er ansvarlig for deres sikkerhed.

Børn skal være under opsyn for at sikre, at de ikke leger med apparatet.

Placer ikke apparatet lige under en stikkontakt i væggen.

Brug ikke dette apparat i nærheden af et badekar, en bruser, en håndvask eller et svømmebassin.

Der må aldrig komme vand i apparatet.

Undgå at røre apparatet med fugtige hænder.

Brug ikke apparatet i nærheden af brændbare genstande og produkter, og overhold i al almindelighed en afstand på minimum 1 meter mellem apparatet og andre genstande (vægge, gardiner, aerosoler osv.).

Brug ikke dette varmeapparat med en temperaturregulator, en programmeringsanordning, en timer eller enhver anden form for anordning, som tænder varmeapparatet automatisk, da der er risiko for brand, hvis varmeapparatet er tildækket eller placeret på en forkert måde.

Bemærk: Visse dele af dette apparat kan blive meget varme og forårsage forbrændinger. Der skal udvises særlig opmærksomhed, når der er børn eller udsatte personer til stede.

Rør ikke "Radiant"-delen (varmedelen), mens apparatet er i brug (denne del bliver meget varm og kan forårsage alvorlige forbrændinger). Det anbefales at vente 15 minutter efter apparatet er slukket, inden det flyttes eller håndteres. Træk stikket ud, og lad apparatet køle af, før det stilles væk, eller før vedligeholdelse.

Hvis ledningen er beskadiget, skal den udskiftes af fabrikanten, et serviceværksted eller en person med tilsvarende kvalifikationer, for at forhindre farlige situationer.

Af hensyn til din egen sikkerhed opfylder dette apparat relevante standarder og bestemmelser (Direktivet om lavspænding, Elektromagnetisk kompatibilitet, Miljø osv.).

SV

DA

Dette apparat er beregnet til indendørs brug i hjemmet. Det kan derfor ikke anvendes til industriel brug.

Rul altid ledningen helt ud, før apparatet tages i brug.

Brug ikke apparatet i et støvet lokale eller i et lokale med brandrisici.

Stik aldrig genstande ind i apparatet (f.eks. nåle).

Apparatet må ikke bruges med forlængerledning.

Apparatet skal placeres således, at elstikket er let tilgængeligt.

Dette apparat må ikke anvendes i et fugtigt lokale.

Læg aldrig el-ledningen på "Radiant"-delen (varmedelen), mens den stadig er varm.

Garantien bortfalder ved eventuelle skader, der opstår som følge af ukorrekt brug.

DRIFT

Den elektriske installation i rummet, samt apparatets installation og brug skal være i overensstemmelse med de gældende regler i dit land.

Før apparatet bruges første gang, kontrolleres, at apparatets spænding, frekvens og effekt er i overensstemmelse med din elektriske installation.

Apparatet kan benyttes med en stikkontakt med jordforbindelse. Apparatet er af klasse I.

Når apparatet tages i brug, skal du altid sørge for:

- at apparatets ben er korrekt monteret (se fig. 4, 5, 6)
- at gitrene til luftindtag og luftafgang er helt frie
- at apparatet er placeret på en vandret og stabil flade, samt at det står på dets ben
- at den varmende dels rør er ikke revnede eller i stykker.

Ved længere fravær: Stop apparatet, og træk stikket ud.

NB: Ved unormal opvedning afbryder en sikkerhedsmekanisme automatisk blæserdelens funktion. Efter afkøling starter blæserdelen igen. Hvis fejlen fortsætter eller forværres, slukker en termosikring blæserdelen permanent. Apparatet skal derefter afleveres på et autoriseret serviceværksted.

Hvis apparatet vippes, afbryder et sikkerhedssystem automatisk apparatets funktion. Sæt apparatet i oprejst position igen, og apparatet genoptager derefter funktionen.

BRUG I BADEVÆRELSE (beskyttelse mod vanddryp)

Konstruktionen af dette "IP21" apparat tillader anvendelse i alle husets rum, herunder rum med risiko for vandret vanddryp (køkken, badeværelse osv.).

I Frankrig gælder sikkerhedsreglerne for installation i standard NFC15100. Heri fastsættes 4 områder i badeværelser.

Dette apparat må kun installeres i "område 3" (jf. tegning i fransk version) i et sådant rum, således at betjeningsknapperne ikke kan berøres af personer, der bruger badekaret eller bruseren.

Den elektriske installation i rummet og apparatets installation og brug skal være i overensstemmelse med de gældende regler i dit land.

FEJLFINDING

Skil aldrig selv apparat ad. Et apparat, der er repareret forkert, kan være farligt for brugeren.

Apparatet må ikke benyttes, men skal afleveres på et autoriseret serviceværksted, hvis:

- Apparatet har været væltet.
- Apparatet eller dets strømforsyningsledning er beskadiget.
- Apparatet ikke fungerer normalt.

Du kan finde en liste over autoriserede serviceværksteder på det internationale ROWENTA / TEFAL-garantibevis.

TÆNK PÅ MILJØET!



① Apparatet indeholder mange materialer, der kan genvindes eller genbruges.

➔ Aflever apparatet på et indsamlingscenter for genbrug eller et autoriseret serviceværksted, når det ikke skal bruges mere.

Disse anvisninger findes også på vores hjemmeside www.rowenta.com / www.tefal.com.

Lue käyttöohje ja turvallisuusohjeet huolellisesti ennen käyttöä ja säilytä käyttöohje.

TURVAOHJEET

HUOMIO:

Tarkasta ennen jokaista käyttökertaa, että laitteen, pistokkeen ja johdon yleiskunto on hyvä.

Laitetta on käytettävä tässä selosteessa määritellyissä tavanomaisissa käyttöolosuhteissa.

ÄLÄ KOSKAAN PEITÄ LAITETTA ylikuumenemis- ja palovaaran välttämiseksi .

Tietyt tuotteen osat voivat olla erittäin kuumia ja aiheuttaa palovammoja.

Erityistä tarkkaavaisuutta tarvitaan, jos läsnä on lapsia ja haavoittuvassa asemassa olevia aikuisia.

Alle 3-vuotiaita lapsia ei saa päästää laitteen lähelle, ellei lapsia valvota jatkuvasti.

3–8-vuotiaat lapset saavat käynnistää tai sammuttaa laitteen vain, jos laite on asetettu tai asennettu asentoon, jossa se voi toimia tavanomaisesti ja odotettavissa olevalla tavalla, ja jos lapsia valvotaan tai jos heille on annettu ohjeet laitteen turvallisesta käytöstä ja mahdollisista vaaroista.

3–8-vuotiaat lapset eivät saa kytkeä, säätää tai puhdistaa laitetta tai huoltaa sitä.

Tätä laitetta saavat käyttää vähintään 8-vuotiaat lapset ja henkilöt, joilla ei ole kokemusta tai tietoja laitteen

DA

FI

käyttämisestä tai joiden fyysiset, aistinvaraiset tai henkiset kyvyt ovat heikentyneet, jos he ovat saaneet opastusta laitteen turvallisesta käytöstä ja he ovat toisen henkilön valvonnassa ja he tuntevat laitteen käyttöön liittyvät riskit.

Lapset eivät saa leikkiä laitteella.

Käyttäjän suorittamaa puhdistusta ja huoltoa eivät saa tehdä lapset, elleivät he ole vähintään 8-vuotiaita ja heitä valvotaan. Tätä laitetta ei ole tarkoitettu sellaisten henkilöiden (mukaan lukien lapset) käytettäväksi, joiden ruumiilliset, aistinvaraiset tai henkiset kyvyt ovat rajalliset, tai kokemattomille käyttäjille, jos he eivät saa apua heidän turvallisuudestaan huolehtivilta henkilöiltä, jotka valvovat heitä ja antavat heille laitteen käyttöä koskevia ohjeita.

Älä anna lasten leikkiä laitteella.

Älä aseta laitetta suoraan seinäpistorasian alle.

Älä käytä laitetta kylpyammeen, suihkun, pesualtaan tai uima-altaan läheisyydessä.

Varmista, että laitteeseen ei joudu koskaan vettä.

Älä koske laitetta kostein käsin.

Älä käytä laitetta tulenarkojen esineiden tai tuotteiden lähetyvillä ja pidä sitä yleensäkin vähintään 1 m:n etäisyydellä kaikista kohteista (seinät, verhot, aerosolit, jne.).

Älä käytä lämmityslaitetta lämmönsäätölaitteen, aikakytkimen, ajastimen tai minkä tahansa muun laitteen kanssa, joka kytkee siihen virran automaattisesti, koska laite voi syttyä palamaan, jos se on peitetty tai sijoitettu väärin.

Varoitus: laitteen tietyt osat voivat kuumeta voimakkaasti ja aiheuttaa palovammoja. Lämmitettävää tilaa täytyy valvoa erityisen tarkasti, jos paikalla on lapsia tai haavoittuvassa asemassa olevia henkilöitä.

Älä koske lämpöä säteilevään osaan laitteen ollessa käynnissä (se saavuttaa korkean lämpötilan, joka voi aiheuttaa vakavia palovammoja). Laitteen sammuttamisen jälkeen on suositeltavaa odottaa 15 minuuttia ennen laitteen

käsittelyä.

Irrota laitteen virtakytkentä ja anna laitteen jäähtyä ennen laitteen korjaamista ja huoltotoimenpiteitä.

Jos sähköjohto on vahingoittunut, se on jätettävä vaaran välttämiseksi valmistajan, myynninjälkeisten palveluiden tai vastaavan pätevyyden omaavan henkilön vaihdettavaksi.

Laitte on voimassa olevien käyttöturvallisuutta koskevien standardien ja säännösten mukainen (alijännitettä, elektromagneettista yhteensopivuutta ja ympäristöä koskevat direktiivit jne.).

Laitte on tarkoitettu ainoastaan kotitalouskäyttöön.

Sitä ei saa ottaa teollisuuskäyttöön.

Avaa johto kokonaan kierteeltä ennen jokaista käyttökertaa.

Älä käytä laitetta pölyisessä tai palovaarallisessa tilassa.

Älä työnnä laitteen sisään koskaan mitään esineitä (esim. neuvoja).

Älä käytä laitteen kanssa jatkojohtoa.

Laitte on asetettava paikalleen niin, että virtapistoke on käytettävissä.

Älä koskaan laita sähköjohtoa lämpöä säteilevän osan päälle sen ollessa vielä kuuma.

Takuu mitätöityy, jos vauriot ovat aiheutuneet vääränlaisesta käytöstä.

FI

TOIMINTA

Huoneen sähköasennuksen, laitteen asennuksen ja laitteen käytön on vastattava maassasi voimassa olevia vaatimuksia.

Tarkista ennen ensimmäistä käyttökertaa, että laitteen jännite, taajuus ja teho vastaavat sähköasennustasi.

Laitetta voi käyttää maadoittamattomalla pistorasialla.

Laitte voidaan kytkeä maadoitettuun pistorasiaan. Tämä on I-luokan laite.

Varmista ennen laitteen käynnistämistä, että:

- laitteen jalusta on asennettu asianmukaisesti (katso kuvat 4, 5 ja 6)
- tulo- ja poistoilmäleiköt ovat puhtaat
- laite on sijoitettu vaakasuoralle ja vakaalle alustalle jalustansa päälle.
- lämpöä säteilevän osan putkissa ei ole halkeamia ja ne eivät ole rikki.

Jos laite on pitkään käyttämättä, sammuta se ja irrota virtapistoke.

HUOM.: Jos laite kuumenee epänormaali tavalla, automaattinen turvalaite katkaisee puhaltimesta virran ja käynnistää sen uudelleen sitten, kun se on jäähtynyt. Jos vika jatkuu tai pahenee, lämpösulake katkaisee puhaltimesta virran lopullisesti: laite täytyy silloin viedä valtuutettuun huoltopalveluun.

Jos laite kaatuu, turvajärjestelmä katkaisee siitä virran automaattisesti. Nosta laite jälleen pystyyn ja se käynnistyy uudelleen.

KÄYTTÖ KYLPYHUONEESSA (suojaaminen vesiroiskeilta)

Tämän laitteen "IP21"-rakenteen ansiosta laitetta voidaan käyttää asunnon kaikissa huoneissa, mukaan lukien huoneissa, joissa pystysuuntaiset vesiroiskeet ovat mahdollisia (keittiö, kylpyhuone jne.).

Ranskassa asennusten turvallisuussäännöt määritetään standardin NFC15100 mukaisesti.

Säännöissä määritetään neljä eri tilavuutta kylpyhuoneiden osalta.

Tämän laitteen saa asentaa vain huoneeseen, jonka tilavuus on 3 (katso ranskankielinen kaavio), jotta kylpyammetta tai suihkua käyttävä henkilö ei joudu kosketuksiin laitteen ohjauspainikkeiden kanssa.

Huoneen sähköasennuksen, laitteen asennuksen ja laitteen käytön on vastattava maassasi voimassa olevia vaatimuksia.

ONGELMIEN ILMETESSÄ

Älä koskaan pura laitetta itse.

Väärin korjattu laite voi aiheuttaa vaaroja käyttäjälle.

Älä käytä laitetta ja ota yhteyttä valtuutettuun huoltokeskukseen, jos

- laite on kaatunut,
- laitteessa tai sen virtajohdossa on vaurioita,
- laite ei toimi tavanomaisella tavalla.

Löydät luettelon valtuutetuista huoltokeskuksista kansainvälisestä ROWENTA / TEFAL -takuukortista.

SUOJELLAAN YHDESSÄ YMPÄRISTÖÄ!



① Laitteessa on useita materiaaleja, jotka voidaan kerätä talteen tai kierrättää.

➡ Toimita laite keräyspisteeseen tai sellaiseen puuttuessa valtuutettuun huoltokeskukseen, jossa se käsitellään asianmukaisesti.

Nämä ohjeet ovat saatavilla myös verkkosivullamme osoitteessa www.rowenta.com / www.tefal.com.

Før bruk, les bruksanvisningen og sikkerhetsinstruksjonene nøye, og oppbevar bruksanvisningen for senere bruk.

SIKKERHETSINSTRUKSJONER

NB:

Hver gang før apparatet tas i bruk, sjekk den generelle tilstanden for apparatet, kontakten og ledningen.

Apparatet skal brukes under normale bruksforhold, som beskrevet i denne bruksanvisningen.

For å unngå all risiko for overoppheting og brann **MÅ ALDRI APPARATET TILDEKKES** .

Visse deler av produktet kan bli veldig varme, og det kan fremkalle brannskader. Vær spesielt forsiktig ved tilstedeværelse av barn eller ømfintlige personer.

Barn under tre år bør helst holdes på avstand fra apparatet,

med mindre de er under konstant tilsyn.

Barn mellom 3 og 8 år kan kun skru apparatet på eller av dersom apparatet er plassert eller installert i sin normale bruksposisjon, dersom barnet er under overvåking eller har fått de nødvendige instruksjoner om bruk av apparatet og har forstått de potensielle faremomenter som er knyttet til bruken. Barn mellom 3 og 8 år skal ikke kople til, innstille eller rengjøre apparatet, eller foreta vedlikehold av det.

Dette apparatet kan brukes av barn på minst 8 år og personer uten erfaring eller forkunnskaper med reduserte fysiske, sensoriske eller psykiske evner, forutsatt at disse har fått instruksjoner om hvordan de skal bruke apparatet på en sikker måte, og kjenner til risikoene. Unngå at barn leker med apparatet. Rengjøring og vedlikehold som utføres av brukeren, skal ikke utføres av barn med mindre de er minst 8 år og under tilsyn.

Dette apparatet er ikke ment for bruk av personer (inkludert barn) med nedsatte fysiske, sensoriske eller mentale evner, eller mangel på erfaring og kunnskap, med mindre disse personene får hjelp eller nødvendige instruksjoner i bruken av apparatet av en person som er ansvarlig for deres sikkerhet.

Barn bør overvåkes for å sikre at de ikke leker med apparatet.

Apparatet må ikke plasseres rett under en stikkontakt i veggen.

Apparatet skal ikke brukes i nærheten av et badekar, en dusj, en vask eller et badebasseng.

Påse at det ikke trenger vann inn i apparatet.

Apparatet må ikke berøres med fuktige hender.

Bruk ikke apparatet i nærheten av brennbare gjenstander eller produkter, og overhold generelt en minimumsavstand på 1 m mellom apparatet og enhver gjenstand (vegg, gardin, sprayflaske, osv.)

Apparatet må ikke brukes med en varmebetjening, en programmeringsenhet, et tidsur eller andre systemer som

FI

NO

skrus apparatet på automatisk. Det er nemlig risiko for brann dersom varmeapparatet er tildekket eller ikke er riktig plassert.

NB: Visse deler av dette apparatet kan blir meget varme, og kan forårsake brannskader. Stedet der apparatet står skal overvåkes nøye ved tilstedeværelse av barn eller sårbare personer.

Rør ikke "stråledelen" av apparatet under funksjon (denne delen når temperaturer som kan gi alvorlige brannskader). Det anbefales å vente 15 minutter etter at apparatet er slått av før det håndteres.

Koble fra apparatet og la det bli kaldt før du rydder det bort, eller før enhver vedlikeholdsoperasjon.

Hvis strømledningen er skadet, skal den av sikkerhetsmessige årsaker erstattes av produsenten, dens kundeservice eller av en person med lignende kvalifikasjoner.

Av sikkerhetsgrunner er dette apparatet i samsvar med gjeldende standarder og forskrifter (lavspenningsdirektiv, elektromagnetisk kompatibilitet, miljø ...).

Dette apparatet er kun beregnet til hjemmebruk. Det kan med andre ord ikke brukes til industrielt bruk.

Ledningen skal rulles helt ut før enhver bruk.

Apparatet skal ikke brukes i et rom med mye støv eller i et lokale som er brannfarlig.

Påse at ingen gjenstander føres inn i apparatet (f.eks. nåler).

Bruk ikke skjøteledning.

Apparatet skal alltid plasseres på en slik måte at støpselet er tilgjengelig.

Ledningen må aldri legges på en "stråleled" som fortsatt er varm.

Garantien oppeves ved skader som skyldes feilbruk.

FUNKSJON

Den elektriske installasjonen i rommet, installasjonen og bruken av apparatet skal være i samsvar med de normer som gjelder i ditt land.

Før apparatet tas i bruk første gang, sjekk at spenningen, frekvensen og effekten er i samsvar med den elektriske installasjonen.

Apparatet kan fungere med en jordet stikkontakt. Det er et apparat i klasse I.

Før du skrur på apparatet, påse følgende:

- At apparatets føtter er korrekt monterte (se fig. 4,5,6)
- At luftinntaks- og uttaksristene ikke er tilstoppet,
- At apparatet er plassert på føttene, på et vannrett og stabilt underlag.
- At rørende i stråledelen ikke er ødelagte eller sprukne.

Ved lengre tids fravær: Skru av apparatet, og koble det fra strømuttaket.

NB: I tilfelle av unormal funksjon vil et sikkerhetssystem automatisk bryte viften. Den settes i gang

igjen når apparatet har blitt kaldt. Dersom problemet vedvarer eller forverres, vil en varmesikring bryte viften definitivt. Apparatet må da leveres inn til en godkjent servicesenter.

Dersom apparatet vipper overende, vil et sikkerhetssystem automatisk bryte funksjonen. Sett apparatet i loddrett stilling igjen, og det vil gjenoppta sin funksjon.

BRUK I BADEVÆRELSER (beskyttelse mot vannsprut)

"IP 21"-oppbyggingen av apparatet gjør at det kan brukes i alle husets rom, inkludert rom der det er risiko for loddrett vannsprut (kjøkken, bad, osv.).

I Frankrike gjelder normen NFC15100 for regler for sikker installasjon. Disse reglene definerer 4 volum i badeværelser.

Dette apparatet kan kun installeres i "volum 3" (jf. skjema i fransk versjon) i et slikt rom, dette for å garantere at knappene på apparatet ikke skal kunne berøres av en person som befinner seg i badekaret eller i dusjen.

Den elektriske installasjonen i rommet, installasjonen og bruken av apparatet skal være i samsvar med de normer som gjelder i ditt land.

FEILSØKING

Demonter aldri apparatet på egen hånd. Et apparat som er feilreparert kan utgjøre en risiko for brukeren.

Bruk ikke apparatet, og kontakt et godkjent serviceverksted dersom:

- Apparatet har vært utsatt for et fall
- Apparatet eller ledningen er skadet
- Apparatet ikke fungerer normalt.

Du finner listen over godkjente servicesentre på det internasjonale ROWENTA /TEFAL-garantikortet.

TENK GRØNT!



① Apparatet inneholder mange materialer som kan gjenvinnes eller resirkuleres.

➡ Lever apparatet fra deg ved en godkjent returstasjon eller et autorisert serviceverksted når det ikke skal brukes mer.

Disse instruksjonene finner du også på vårt nettsted www.rowenta.com / www.tefal.com.

Citiți cu atenție instrucțiunile de utilizare, precum și instrucțiunile de siguranță înainte de orice utilizare și păstrați aceste instrucțiuni.

INSTRUCȚIUNI DE SIGURANȚĂ

ATENȚIE:

Înainte de fiecare utilizare, verificați starea generală a aparatului, a cablului de alimentare și a prizei.

Aparatul trebuie utilizat în condițiile normale de utilizare, astfel cum sunt definite în acest manual.

Pentru a evita riscurile de supraîncălzire și de incendiu, NU



ACOPERIȚI NICIODATĂ APARATUL .

Anumite părți ale acestui produs se pot supraîncălzi și pot provoca arsuri. Trebuie acordată o atenție specială în prezența copiilor și a persoanelor vulnerabile.

Se recomandă să nu lăsați aparatul în apropierea copiilor mai mici de 3 ani, cu excepția cazului în care aceștia află sub supraveghere continuă.

Copiii cu vârste cuprinse între 3 și 8 ani au voie doar să pornească sau să oprească aparatul, cu condiția ca acesta să fi fost așezat sau instalat în poziția sa normală de funcționare prevăzută și copiii să se afle sub supraveghere sau să fi primit instrucțiuni în ceea ce privește utilizarea aparatului în deplină siguranță și cu înțelegerea corectă a tuturor pericolelor posibile. Copiii cu vârste cuprinse între 3 și 8 nu trebuie să conecteze aparatul la sursa de energie electrică, să-l regleze, să-l curețe sau să-i asigure întreținerea.

Acest aparat poate fi utilizat de copii cu vârsta minimă de 8 ani și de persoane care nu au experiența și cunoștințele necesare sau ale căror capacități fizice, senzoriale sau mintale sunt reduse, dacă acestea au fost formate și instruite în ceea ce privește utilizarea aparatului în condiții de siguranță și cunosc riscurile implicate. Nu este permis copiilor să se joace cu aparatul. Curățarea și întreținerea efectuate de utilizator nu trebuie realizate de copii, cu excepția cazului în care au vârsta de cel puțin 8 ani și se află sub supraveghere.

Acest aparat nu este destinat utilizării de către persoane (inclusiv copii) cu capacități fizice, senzoriale sau mintale reduse sau de către persoane lipsite de experiență și cunoștințe, cu excepția cazului în care acestea au putut beneficia, din partea unei persoane responsabile pentru siguranța lor, de supraveghere sau instruire prealabilă cu privire la utilizarea aparatului.

Copiii trebuie supravegheați pentru a avea grijă să nu se joace cu aparatul.

Nu amplasați aparatul imediat sub o priză de perete.

Nu utilizați niciodată acest aparat în apropierea căzii, a dușului, a chiuvetei sau a piscinei.

Nu permiteți niciodată pătrunderea apei în aparat.

Nu atingeți niciodată aparatul cu mâinile umede.

Nu utilizați aparatul în apropierea unor obiecte sau a unor produse inflamabile și, în general, respectați o distanță de minimum 1 m între aparatul dumneavoastră și orice alt obiect (pereți, perdele, aerosol etc...).

Nu utilizați acest aparat de încălzire cu un dispozitiv de control termic, cu un termoregulator, cu un întrerupător sau cu orice alt dispozitiv care pune aparatul de încălzire sub presiune termică în mod automat, deoarece există riscul de incendiu dacă acesta este acoperit sau plasat în mod necorespunzător.

Atenție: anumite părți ale acestui aparat se pot supraîncălzi și pot provoca arsuri. În prezența copiilor sau a persoanelor vulnerabile este necesară o supraveghere specială a spațiilor.

RO

Nu încercați să atingeți partea „radiantă” pe durata funcționării (aceasta atinge temperaturi ridicate care pot provoca arsuri grave). Este recomandat să așteptați timp de 15 minute după oprirea aparatului înainte de a-l manipula.

Deconectați aparatul de la sursa de alimentare și lăsați-l să se răcească înainte de a-l depozita sau înainte de orice operațiune de întreținere.

În cazul în care cablul de alimentare este deteriorat, acesta trebuie înlocuit de către fabricant, de către service-ul său postvânzare sau de către o persoană cu o calificare similară, pentru a evita un pericol.

Pentru siguranța dumneavoastră, acest aparat este conform cu normele și reglementările aplicabile (Directiva privind dispozitivele de joasă tensiune, Directiva privind compatibilitatea electromagnetică, Directiva privind protecția mediului...).

Acest aparat este destinat doar pentru uz casnic. În consecință, nu poate fi utilizat la nivel industrial.

Derulați complet cablul înainte de fiecare utilizare.

Nu puneți în funcțiune aparatul într-un loc plin de praf sau într-un loc care prezintă risc de incendiu.

Nu introduceți obiecte în interiorul aparatului (de exemplu: ace...).

Nu folosiți un prelungitor electric.

Aparatul trebuie amplasat astfel încât ștecherul să fie introdus cu ușurință în priză.

Nu plasați niciodată cablul de alimentare pe partea „radiantă” dacă aceasta nu s-a răcit.

Garanția va fi anulată în cazul unei eventuale deteriorări rezultate ca urmare a unei utilizări necorespunzătoare.

FUNȚIONAREA

Instalația electrică a încăperii, instalarea aparatului și utilizarea acestuia trebuie să fie întotdeauna în conformitate cu normele în vigoare în țara dumneavoastră.

Înainte de prima utilizare, verificați ca tensiunea, frecvența și puterea aparatului dumneavoastră să corespundă cu instalația electrică.

Aparatul dumneavoastră poate funcționa cu o priză de curent cu împământare. Acest aparat este încadrat în clasa I. Înainte de pornirea aparatului, asigurați-vă că:

- Picioarele aparatului sunt montate în mod corespunzător (a se vedea figurile 4, 5, 6)
- Grilele de admisie și de evacuare a aerului nu sunt obstrucționate,
- Aparatul este instalat pe un suport orizontal și pe picioarele cu care este prevăzut.
- Tuburile părții radiante nu sunt sparte sau deteriorate.

În cazul unei absențe prelungite: opriți aparatul și deconectați-l de la sursa de alimentare.

NOTĂ: În cazul unei încălziri anormale, un dispozitiv de siguranță întrerupe automat funcționarea aerotermei, repunându-o în funcțiune după răcirea sa. În cazul în care defecțiunea persistă sau se agravează, o siguranță termică oprește definitiv aeroterma: în acest caz aparatul trebuie să fie dus la un centru de service aprobat.

În eventualitatea apariției unei defecțiuni, sistemul de securitate întrerupe în mod automat funcționarea aparatului. Repoziționați aparatul în poziție verticală și acesta va reîncepe să funcționeze.

UTILIZAREA ÎN BAIE (protecția împotriva scurgerilor de apă)

Structura acestui aparat „IP21” permite utilizare sa în toate camerele unei locuințe, inclusiv în cele care prezintă riscul unor scurgerilor de apă verticale (bucătărie, baie etc...).

În Franța, Standardul NFC15100 reglementează normele de securitate pentru instalare. Acestea definesc 4 nivele pentru baie.

Acest aparat trebuie instalat doar la „nivelul 3” (conform schemei din versiunea în limba franceză) pentru un astfel de aparat, pentru ca butoanele de comandă să nu poată fi atinse de o persoană care utilizează cada sau dușul.

Instalația electrică a încăperii, instalarea aparatului și utilizarea acestuia trebuie să fie întotdeauna în conformitate cu normele în vigoare în țara dumneavoastră.

ÎN CAZ DE PROBLEME

Nu demontați niciodată dumneavoastră aparatul. Un aparat depanat necorespunzător poate prezenta riscuri pentru utilizator.

În următoarele cazuri, întrerupeți utilizarea aparatului și contactați un centru de service autorizat:

- aparatul a suferit un impact prin cădere,
- aparatul sau cablul de alimentare este deteriorat,
- aparatul nu funcționează normal.

Puteți găsi lista centrelor de service autorizate pe certificatul de garanție internațional ROWENTA / TEFAL.

SĂ CONTRIBUIM LA PROTECȚIA MEDIULUI!



① Aparatul dumneavoastră conține numeroase materiale valorificabile sau reciclabile.

➡ Duceți aparatul la un punct de colectare sau, dacă nu este disponibil, la un centru de service autorizat pentru a asigura procesarea acestuia.

Aceste instrucțiuni sunt disponibile și pe site-ul nostru de internet www.rowenta.com / www.tefal.com.

Преди всяка употреба прочетете внимателно упътване за употреба, както и съветите за безопасност, и запазете това упътване.

СЪВЕТИ ЗА БЕЗОПАСНОСТ

ВНИМАНИЕ!

Преди всяко използване, проверявайте общото състояние на уреда, щепсела и кабела.

Уредът трябва да се използва в нормалните условия на експлоатация, посочени в настоящата информация.

За да избегнете опасност от прегряване и пожар, НИКОГА НЕ ПОКРИВАЙТЕ УРЕДА .

Някои части на този продукт могат да се нагорещават и да предизвикат изгаряния. Трябва да се обръща особено внимание в присъствието на деца и уязвими лица.

Трябва да пазите на разстояние от уреда децата под 3-годишна възраст, освен ако те не са под непрекъснато наблюдение.

Децата на възраст между 3 и 8 години трябва да пускат или спират уреда единствено при условие, че последният е разположен или инсталиран в нормалното си положение и децата са под наблюдение или са получили указания относно използването на уреда при пълна безопасност и осъзнават добре евентуалните опасности. Децата на възраст между 3 и 8 години не трябва да включват, регулират и почистват уреда или да осъществяват неговата поддръжка.

Този уред може да се използва от деца на 8 и повече години и лица без опит и знания или чиито физически, сетивни или умствени способности са ограничени, ако са били обучени и инструктирани относно безопасната употреба на уреда и познават рисковете, които могат да възникнат. Децата не трябва да си играят с този уред. Почистването и поддръжката от страна на потребителя не трябва да се извършва от деца, освен ако не са на 8 и повече години, които са под наблюдение.

Уредът не е предвиден да бъде използван от лица (включително от деца), чиито физически, сетивни или умствени способности са ограничени, или лица без опит и знания, освен



ако отговорно за тяхната безопасност лице наблюдава и дава предварителни указания относно използването на уреда.

Наглеждайте децата, за да се уверите, че не играят с уреда.

Не поставяйте уреда точно под стенен електрически контакт.

Не използвайте този уред в близост до вана, душ, мивка или басейн.

Никога не позволявайте в уреда да прониква вода.

Не докосвайте уреда с мокри ръце

Не използвайте уреда си в близост до запалими предмети и продукти и по принцип спазвайте минимално разстояние от 1 m между Вашия уред и всякакви предмети (стени, завеси, аерозоли и др.).

Не ползвайте този отоплителен уред с термично средство за управление, дистанционно, хронометър или всяко друго средство, поставящо автоматично отоплителния уред под налягане, защото има опасност от пожар, ако отоплителният уред е покрит или поставен по неправилен начин.

Внимание: някои части на този уред могат да се нагорещят силно и да причинят изгаряния. Изисква се специално наблюдение на тези части в присъствието на деца или уязвими лица.

Не докосвайте „излъчващата“ част по време на работа (тази част достига високи температури, които могат да предизвикат тежки изгаряния). Препоръчваме да изчакате 15 минути след спиране на уреда, преди да го докосвате.

Изключете и оставете уреда да се охлади, преди да го приберете или преди всякакви операции по поддръжка.

Ако захранващият кабел е повреден, за да избегнете всякакви рискове, той трябва да бъде сменен от производителя, от сервиза за гаранционно обслужване или от лице със сходна квалификация.

С оглед на Вашата безопасност този уред отговаря на действащите стандарти и норми (Директиви относно ниско напрежение, електромагнитна съвместимост, околна среда и т.н.). Този уред е предназначен единствено за домашна употреба. Следователно той не може да използва за промишлени цели.

Развивайте кабела изцяло, преди всяко използване.

Не включвайте Вашия уред в прашни помещения или такива с риск от пожар.

Никога не вкарвайте предмети в уреда (напр. игли...).

Не използвайте електрически удължители.

Уредът трябва да се поставя така, че щепселът да е достъпен.

Никога не поставяйте захранващия кабел върху „излъчващата“ част, докато е още топла.

Гаранцията се анулира в случай на евентуални щети, в резултат от неправилно използване.

РАБОТА

Електрическата инсталация на помещението, инсталирането на уреда и неговото използване трябва да съответстват на действащите стандарти в съответната страна.

Преди първоначалното използване, проверете дали напрежението, честотата и мощността на вашия уред съответстват на вашата електрическа инсталация.

Вашият уред може да функционира със захранване със заземяване. Този уред е от клас I.

Преди всяко пускане на уреда, уверете се, че:

- крачетата на уреда са монтирани правилно (виж фиг. 4, 5, 6);
- решетките за входящ/изходящ въздух са напълно заключени;
- уредът е поставен върху стабилна, хоризонтална повърхност и върху крачетата си.
- тръбите на излъчващата част не са спукани или счупени.

В случай на продължително отсъствие: спирайте и изключвайте уреда.

ЗАБЕЛЕЖКА: При необичайно затопляне, средство за безопасност автоматично спира работата на духащите тръби, след това ги включва след изстиване. Ако проблемът се запази или се влоши, термичен бушон спира окончателно духащите тръби: уредът трябва да бъде занесен в договорен сервизен център.

В случай на прекатурване, система за безопасност спира автоматично работата на уреда. Върнете уреда във вертикална позиция и той отново ще заработи.

BG

ИЗПОЛЗВАНЕ В БАНИ (предпазител срещу попадане на вода)

Конструкцията на този уред „IP21“ позволява да се използва във всякакви домашни помещения, включително в тези, представляващи риск от вертикално падане на вода (кухня, баня и др.).

Във Франция стандартът NFC15100 регулира правилата за безопасност на инсталирането. Той определя 4 размера на баните.

Този уред трябва да се инсталира само в „размер 3“ (схема френска версия) на такова помещение, така че командните бутони да не се докосват от лице, което използва ваната или душа.

Електрическата инсталация на помещението, инсталирането на уреда и неговото използване трябва да съответстват на действащите стандарти в съответната страна.

ПРИ ВЪЗНИКВАНЕ НА ПРОБЛЕМ

Никога не разглобявайте Вашия уред. Неправилно ремонтираният уред може да създаде рискове за потребителя.

Не използвайте Вашия уред и се обърнете към оторизиран сервизен център, в случай че:

- Уредът е паднал,
- Вашият уред или неговият захранващ кабел са повредени,
- Вашият уред не работи нормално.

Можете да намерите списък с оторизираните сервизни центрове в международната гаранционна карта ROWENTA / TEFAL.

УЧАСТВАЙТЕ В ОПАЗВАНЕТО НА ОКОЛНАТА СРЕДА!



① Вашият уред съдържа множество материали, които могат да бъдат използвани повторно или рециклирани.

➔ Предайте този уред в пункт за събиране или, при липса на такъв, в упълномощен сервис, за да бъде преработен.

Настоящите указания са налични и в нашия интернет сайт www.rowenta.com / www.tefal.com.

Преден зачнете направо uporabljati, pozorno preberite navodila za uporabo in varnostna navodila, navodila shranite.

VARNOSTNA NAVODILA

POZOR:

Vedno pred uporabo preverite, da so naprava, vtičnica in kabel na splošno v dobrem stanju.

Napravo se lahko uporablja samo pri običajnih pogojih, ki so opisani v teh navodilih.

NAPRAVE NIKOLI NE POKRIJTE, drugače se lahko pregreje .

Nekateri deli tega izdelka se lahko zelo segrejejo in povzročijo opekline. Še posebej je treba biti pozoren pri uporabi naprave, če so prisotni otroci ali osebe z zmanjšanimi zmožnostmi.

Priporočljivo je, da se otroci, mlajši od 3 let, naprave sploh ne dotikajo, razen če so pod nadzorom.

Otroci, stari med 3 in 8 let, lahko napravo le vklopijo ali izklopijo, ampak le pod pogojem, da je naprava postavljena oz. nameščena na primerno mesto za pričakovano delovanje in da se otroke nadzoruje ali pa dobro razumejo navodila glede popolnoma varne uporabe naprave, razumejo pa tudi morebitne nevarnosti in tveganja. Otroci, stari med 3 in 8 let ne smejo priključevati, urejati in čistiti naprave ter izvajati vzdrževanja naprave.

To napravo lahko uporabljajo otroci, stari 8 let in več, in osebe, ki nimajo izkušenj in naprave ne poznajo, ali osebe z zmanjšanimi fizičnimi, senzoričnimi in mentalnimi zmožnostmi, če so primerno poučeni in vodeni, napravo uporabljajo varno in poznajo vsa tveganja, katerim so izpostavljeni. Otrokom ne dovolite, da bi se z napravo igrali. Čiščenja in vzdrževanja, ki ga lahko izvaja uporabnik, ne sme izvajati otrok, razen če je starejši od 8 let in pod nadzorom.

Za to napravo ni predvideno, da bi jo lahko uporabljale osebe (vključno z otroki) z zmanjšanimi fizičnimi, senzoričnimi ali mentalnimi sposobnostmi, prav tako ni namenjena za uporabo ljudi, ki nimajo nobenega predhodnega znanja ali izkušenj, razen če so prejeli predhodna navodila v zvezi z uporabo naprave od osebe, ki je odgovorna za njihovo varnost, oziroma če jih ta oseba nadzoruje. Otroke je treba nadzorovati in se prepričati, da se ne igrajo z napravo.

Naprave ne namestite neposredno pod vtičnico na zidu.

Naprave ne uporabljajte v bližini kopalne kadi, tuša, umivalnika ali bazena.

Voda ne sme nikoli vdreti v napravo.

Naprave se ne dotikajte z vlažnimi rokami.

Naprave ne uporabljajte v bližini vnetljivih predmetov in izdelkov ter vedno upoštevajte splošno najkrajšo razdaljo 1 m med vašo napravo in ostalimi predmeti (stenami, zavesami, razpršilci itd.).

Te naprave za ogrevanje ne uporabljajte z napravo za termično upravljanje, programiranje, časovnim stikalom ali kakršno koli drugo napravo, zaradi katere bi bila naprava za ogrevanje stalno pod napetostjo. V takšnih primerih obstaja tveganje požara, še posebej če je naprava s pokrita ali če ni pravilno postavljena.

Pozor: določeni deli te naprave se lahko zelo segrejejo in povzročijo opekline. Če so prisotni otroci ali šibkejše osebe, je treba prostor, v katerem je naprava, vedno nadzorovati.

Med delovanjem naprave se ne poskušajte dotakniti »žarečega« delu (ta del je zelo vroč, njegova visoka temperatura lahko povzroči močne opekline). Po zaustavitvi naprave je treba počakati 15 min, preden jo lahko premaknete.

Vašo napravo vedno izklopite in pustite, da se ohladi, preden jo pospravite ali začnete z vzdrževanjem.

Če je kabel za napajanje poškodovan, ga mora zamenjati proizvajalec, serviser za poprodajne storitve ali primerno strokovno usposobljena oseba, da se izognete kakršnemu koli tveganju.

Za zagotavljanje varnosti je ta naprava skladna z veljavnimi standardi in predpisi (Direktive o nizki napetosti, elektromagnetni kompatibilnosti, varovanju okolja ...).

Ta naprava je namenjena uporabi v domačem gospodinjstvu. Naprave ni mogoče uporabljati v industriji.



Vsakič pred uporabo v celoti odvijte kabel.

Naprava ne sme delovati v zaprašenem prostoru ali v prostoru, v katerem obstaja tveganje požara. V napravo nikoli ne smete vstaviti nikakršnega predmeta (npr. igle ...).

Ne uporabljajte električnega podaljška.

Naprava mora biti postavljena tako, da je električni vtič vedno dostopen.

Napajalnega kabla ne smete nikoli odložiti na »žareč« del naprave, ko je ta še vroč.

Če nepravilna uporaba povzroči škodo na napravi, garancija ne bo veljavna.

DELOVANJE

Električna napeljava naprave, namestitvev naprave in uporaba morajo biti v skladu s predpisi in normami, ki veljajo v vaši državi.

Pred prvo uporabo preverite, da so napetost, frekvenca in moč vaše naprave primerni za vašo električno napeljavo.

Vaša naprava bo delovala, če jo priključite v ozemljeno vtičnico. Ta naprava spada v razred 1.

Pred uporabo naprave se prepričajte da:

- so podstavki naprave pravilno nameščeni (glejte slike 4, 5, 6),
- je mreža za vhod in izhod zraka popolnoma odkrita in brez ovir,
- je naprava nameščena na vodoravni, stabilni podlagi in stoji na priloženih podstavkih,
- cevi žarečega dela naprave niso počene ali polomljene.

V primeru daljše odsotnosti: napravo morate izključiti in izključiti z električnega napajanja.

OPOMBA: V primeru neobičajnega gretja samodejni varnostni sistem prekine delovanje ventilatorja in ko se naprava ohladi, se ponovno zažene. Če napake ni mogoče odpraviti ali če se stanje še poslabša, termična varovalka dokončno zaustavi ventilator: napravo je treba odnesti na popravilo v pooblaščen servisni center.

V primeru, da se naprava prekučne, varnostni sistem samodejno prekine delovanje naprave. Napravo postavite nazaj v navpičen položaj, da začne ponovno delovati.

UPORABA V KOPALNICI (zaščita pred vodo)

Zasnova naprave »IP21« omogoča uporabo v vseh prostorih, tudi v tistih, kjer lahko pride do navpičnega vdora vode v napravo (kuhinja, kopalnica itd.).

V Franciji standard NFC15100 določa varnostne predpise glede namestitve naprave. V skladu s predpisi se kopalnica razdeli na 4 območja.

Napravo lahko namestite le v območju »volume 3« (območje 3, glejte shemo francoske različice) takšnega prostora, da oseba, ki uporablja tuš ali kopalno kad, ne more doseči stikal za upravljanje ni jih premikati.

Električna napeljava naprave, namestitvev naprave in uporaba morajo biti v skladu s predpisi in standardi, ki veljajo v vaši državi.

V PRIMERU TEŽAV

Vaše naprave nikoli ne razstavljajte sami. Slabo popravljena naprava lahko povzroči dodatna tveganja za uporabnika. Naprave ne uporabljajte, obrnite se na pooblaščen servisni center, če:

- je vaša naprava padla na tla,
- je vaša naprava ali kabel za napajanje naprave poškodovan,
- vaša naprava ne deluje pravilno.

Seznam pooblaščenih servisnih centrov lahko poiščete na mednarodnem garancijskem listu ROWENTA / TEFAL.

SODELUJMO PRI ZAŠČITI OKOLJA!



① Vaša naprava vsebuje številne materiale, ki jih je mogoče ponovno uporabiti in reciklirati.

➡ O tem obvestite pristojne osebe, ko napravo zavržete, ali pooblaščenega serviserja, ko pride do okvare, da bo naprava pravilno obravnavana.

Ta navodila so na voljo tudi na našem spletnem mestu: www.rowenta.com / www.tefal.com.

SIGURNOSNE UPUTE

UPOZORENJE:

Prije svake uporabe provjerite opće stanje uređaja, priključka i kabela. Uređaj se mora koristiti u uobičajenim uvjetima za uporabu, kako je navedeno u ovom priručniku.

Kako biste izbjegli opasnost od pregrijavanja i zapaljivanja, NIKAD NE PREKRIVAJTE UREĐAJ  .

Neki se dijelovi uređaja mogu jako zagrijati i uzrokovati opekline. Posebno se oprezno treba postupati u prisutnosti djece i osjetljivih osoba.

Uređaj držite izvan dosega djece mlađe od 3 godine, osim ako su pod stalnim nadzorom.

Djeca u dobi od 3 do 8 godina smiju uključiti ili isključiti uređaj jedino ako je on postavljen ili ugrađen u svojem uobičajenom očekivanom radnom položaju te ako su djeca pod nadzorom ili ako su dobila upute za potpuno sigurno korištenje uređaja te dobro razumiju moguće opasnosti. Djeca u dobi od 3 do 8 godina ne smiju spajati, namještati, čistiti ili održavati uređaj.

Ovaj uređaj smiju rabiti djeca starija od 8 godina i osobe bez prethodnog iskustva ili znanja ili osobe smanjenih tjelesnih, osjetilnih ili mentalnih sposobnosti, ako su pod nadzorom ili su poučene o sigurnom korištenju uređaja te su upoznate s mogućim opasnostima. Djeca se ne smiju igrati s uređajem. Djeca ne smiju čistiti ili održavati uređaj, osim ako su starija od 8 godina i pod nadzorom.

Nije predviđeno da ovaj uređaj koriste osobe (uključujući djecu) sa smanjenim tjelesnim, osjetilnim ili mentalnim sposobnostima ili osobe bez prethodnog iskustva ili znanja, osim ako su pod nadzorom osobe odgovorne za njihovu sigurnost ili su dobile prethodne upute koje se odnose na korištenje uređaja.

Potrebno je nadzirati djecu kako se ne bi igrala s uređajem.

Ne postavljajte uređaj odmah ispod zidne utičnice.

Ne koristite uređaj u blizini kade, tuša, umivaonika ili bazena.

Ne dopustite da voda uđe u uređaj.

SL

HR

Ne dirajte uređaj mokrim rukama.

Ne koristite uređaj u blizini zapaljivih predmeta i proizvoda i uvijek održavajte udaljenost od najmanje 1 m između uređaja i svih predmeta (zidovi, zastori, osvježivač zraka itd.).

Ne koristite uređaj za grijanje s uređajem za kontrolu temperature, programatorom, uređajem za mjerenje vremena ili bilo kojim drugim uređajem koji automatski stavlja uređaj za grijanje pod napon jer, ako je uređaj za grijanje prekriven ili nepravilno postavljen, postoji opasnost od nastanka požara.

Oprez: Neki se dijelovi uređaja mogu jako zagrijati i uzrokovati opekline. U prisutnosti djece ili osjetljivih osoba potreban je poseban nadzor prostorija.

Tijekom rada uređaja ne pokušavajte dotaknuti dio „Zračenje” (taj dio postiže visoke temperature koje mogu prouzrokovati teške opekline). Prije rukovanja uređajem, potrebno je nakon isključivanja pričekati 15 minuta. Prije odlaganja ili prije svakog održavanja, isključite uređaj i pričekajte da se ohladi.

Ako je kabel za napajanje oštećen, treba ga zamijeniti ovlašteni servis ili osoba sličnih kvalifikacija, kako bi se izbjegla opasnost.

Radi vaše sigurnosti, uređaj je u skladu s primjenjivim normama i propisima (Niskonaponska direktiva, Elektromagnetska kompatibilnost, Zaštita okoliša...).

Uređaj je namijenjen korištenju samo za kućnu upotrebu. Stoga se ne smije koristiti u industriji.

Prije svake uporabe odmotajte cijeli priključni vod.

Ne uključujte uređaj na prašnjavom mjestu ili mjestu na kojem postoji opasnost od požara.

Nikad ne stavljajte predmete u uređaj (npr. igle...).

Ne koristite produžni kabel.

Uređaj se treba postaviti tako da mu je dostupna utičnica.

Kabel za napajanje nikad ne postavljajte na još vrući dio „Zračenje”.

U slučaju oštećenja koja nastaju zbog neodgovarajuće uporabe, jamstvo se poništava.

RAD

Električne instalacije u prostoriji, postavljanje uređaja i njegovo korištenje trebaju biti u skladu s normama koje su na snazi u predmetnoj državi.

Prije prve uporabe provjerite odgovaraju li napon, frekvencija i snaga uređaja vašim električnim instalacijama.

Uređaj može raditi spojen na utičnicu sa zaštitnim kontaktom. Riječ je o uređaju I. razreda.

Prije svakog uključivanja uređaja provjerite sljedeće:

- jesu li nožice uređaja ispravno postavljene (vidi slike 4., 5., 6.),
- jesu li rešetke za ulaz i izlaz zraka potpuno oslobođene,
- je li uređaj postavljen na nožice, na vodoravnu i stabilnu podlogu,
- jesu li cijevi dijelova za zračenje napuknute ili razbijene.

U slučaju duže odsutnosti: zaustavite i isključite uređaj.

NAPOMENA: U slučaju neuobičajenog zagrijavanja, automatski sigurnosni uređaj isključuje ventilator te ga nakon hlađenja ponovno uključuje. Ako se greška ponavlja ili pogoršava, termički osigurač konačno zaustavlja ventilator: uređaj treba odnijeti u ovlaštenu servis.

U slučaju pada, sigurnosni sustav automatski isključuje uređaj. Postavite uređaj u okomiti položaj i ponovno će započeti s radom.

KORIŠTENJE U KUPAONICI (zaštita od mlaza vode)

Struktura uređaja „IP21“ omogućava njegovo korištenje u svim prostorijama kućanstva, uključujući one u kojima postoji opasnost od okomitog mlaza vode (kuhinja, kupaonica itd.).

Pravila za sigurno korištenje u Francuskoj su uređena normom NFC15100. Pravila određuju 4 načine uređaja u kupaonici.

Ovaj se uređaj u toj prostoriji treba postaviti na „jačinu 3“ (vidi sliku francuske inačice), kako aktivacijske tipke ne bi mogla dirati osoba koja koristi kadu ili tuš.

Električne instalacije u prostoriji, postavljanje uređaja i njegovo korištenje trebaju biti u skladu s normama koje su na snazi u predmetnoj državi.

U SLUČAJU PROBLEMA

Nikada ne rastavljajte uređaj. Neispravno popravljen uređaj može predstavljati opasnost za korisnika.

Uređaj ne koristite te se obratite ovlaštenom servisu u sljedećim slučajevima:

- ako je uređaj pao,
- ako je uređaj ili njegov kabel za napajanje oštećen,
- ako uređaj ne radi na uobičajen način.

U jamstvenom listu ROWENTA / TEFAL možete pronaći popis ovlaštenih servisa



SUDJELUJMO U ZAŠTITI OKOLIŠA!



① Uređaj sadrži brojne materijale koji se mogu ponovno iskoristiti ili reciklirati.

➡ Odnosite ga na odlagalište ili, ako ga nema, u ovlaštenu servis kako bi se mogao obraditi.

Ove su upute također dostupne na našoj internetskoj stranici www.rowenta.com / www.tefal.com.

Pažljivo pročitajte ovo uputstvo i bezbednosne odredbe pre upotrebe i čuvajte ovaj priručnik.

BEZBEDNOSNA UPUTSTVA

PAŽNJA:

Pre svake upotrebe, proverite propisno stanje uređaja, utičnice i naponskog kabela.

Aparat mora da se uključuje u normalnim uslovima za upotrebu u skladu sa uputstvom.

Da bi izbegli rizik od pregrevanja i požara, NIKADA NE PREKRIVAJTE APARAT .

Određeni delovi proizvoda mogu postati vrući i izazvati opekotine.

Morate obratiti posebnu pažnju u prisustvu dece i osoba slabijeg zdravlja.

Decu ispod 3 godine starosti treba držati dalje od uređaja, osim ako nisu pod stalnim nadzorom.

Deca između 3 i 8 godina starosti mogu samo da uključe i isključe aparat, nakon čega se aparat postavlja ili instalira u normalni radni položaj. Deca treba da budu pod nadzorom ili upućena u korišćenje aparata na bezbedan način i da razumeju potencijalne rizike. Deca između 3 i 8 godina ne smeju da uključuju aparat u struju, niti da ga podešavaju, čiste ili održavaju.

Ovaj aparat mogu da koriste deca od 8 godina starosti i starija, kao i osobe sa smanjenim fizičkim, mentalnim ili čulnim sposobnostima ili lica koja nemaju iskustva ili znanja, osim ako su upućena u bezbednu upotrebu aparata i ako su pod nadzorom i ako su upoznata sa potencijalnim rizicima. Deca ne smeju da se igraju aparatom. Deca od 8 godina i starija ne smeju čistiti niti održavati aparat, osim ako su pod nadzorom.

Nije predviđeno da ovaj aparat koriste lica (uključujući i decu) sa smanjenim fizičkim, mentalnim ili čulnim sposobnostima ili lica koja nemaju iskustva ili znanja, osim ako su pod nadzorom osobe odgovorne za njihovu bezbednost, a koja je upoznata a uputstvom za upotrebu.

Potrebno je nadgledati decu i sprečiti ih da se igraju aparatom.

Ne stavljajte aparat odmah pored zidnog električnog priključka.

Ne koristite ovaj proizvod u blizini kade za kupanje, tuša, odvoda, ili bazena.

Nikada ne dopustite da voda uđe u aparat.

Ne dodirujte aparat vlažnim rukama

Ne koristite vaš aparat u blizini zapaljivih predmeta i zapaljivih proizvoda uopšte, poštujujte minimalno rastojanje od 1 m između vašeg aparata i svih predmeta (zidova, zavesa, aerosola, itd...).

Ne koristite ovaj aparat preko termostata, programatora, tajmera ili drugog uređaja koji ga automatski napaja, jer postoji rizik od požara ako je grejalica prekrivena ili nepravilno postavljena.

Upozorenje: delovi ovog aparata mogu da postanu vrući i dovedu

do opekotina. Potreban je poseban nadzor prostorija u prisustvu dece i osetljivih lica.

Ne pokušavajte da dodirujete "užareni" deo tokom rada (on postiže visoke temperature i može dovesti do teške opekotine). Preporučujemo da sačekate 15 minuta nakon zaustavljanja aparata pre bilo kakvog rukovanja njime.

Isključite vaš aparat iz struje i dozvolite da se ohladi pre odlaganja i pre održavanja.

Ako je kabl za napajanje oštećen, moraju ga zameniti proizvođač, ovlašćeni servis ili lice sličnih kvalifikacija da bi se izbegla opasnost.

Radi vaše bezbednosti, ovaj aparat odgovara primenjivim standardima i propisima: (Direktive za niski napon, elektromagnetnu kompatibilnost, životnu sredinu,...).

Ovaj aparat je namenjen isključivo za upotrebu u domaćinstvu. Stoga se ne sme upotrebljavati u industrijske svrhe.

Odmotajte ceo kabl pre svake upotrebe.

Ne aktivirajte vaš aparat u prljavoj prostoriji ili prostoriji gde postoji rizik od požara.

Nikada ne ubacujte predmete u unutrašnjost aparata (npr : igle, oštre predmete...).

Ne koristite produžni kabl.

Aparat morate postaviti na način tako da je zidna utičnica dostupna.

Nikada ne stavljajte naponski kabl preko još vrućeg "užarenog" dela.

Garancija se poništava ukoliko dođe do oštećenja usled nepravilne upotrebe.

RAD

SR

Električne instalacije u prostoriji, instalacija aparata i njegova upotreba treba da su usaglašeni sa standardima u vašoj državi.

Pre prve upotrebe, proverite da li napon u vašem domaćinstvu odgovara naponu aparata.

Vaš aparat može da radi uključen u naponski šuko s uzemljenjem. Ovo je aparat 1. klase.

Potvrdite sledeće pre aktiviranja aparata:

- Da li je postolje aparata pravilno postavljeno (vidi sl. 4,5,6)
- Da rešetke i ispust vazduha nemaju nikakvih prepreka,
- Da je aparat postavljen na stabilnu i horizontalnu podlogu, na svom postolju.
- Da cevi na užarenom delu nisu naprsle ili pukle.

U slučaju dužeg odsustva: isključite i uređaj i izvucite kabl iz napajanja.

Napomena: U slučaju pregrevavanja, sigurnosni automatski uređaj isključuje funkciju duvanja koja se ponovo aktivira nakon što se ohladi. Ako greška potraje ili se pogorša, termički osigurač potpuno isključuje funkciju duvanja: Aparat se zato mora odneti u ovlašćeni servisni centar.

Ukoliko se greška ponovi, sigurnosni sistem automatski zaustavlja rad aparata. Vratite aparat u vertikalni položaj i on će povratiti funkciju.

UPOTREBA U KUPATILU (zaštita od prskanja vode)

Konstrukcija ovog aparata "IP21" omogućava da ga koristite u svim prostorijama u domaćinstvu, uključujući one koje sadrže rizik od vertikalnog prskanja vode (kuhinja, kupatilo, itd ...).

57

U Francuskoj, standard NFC15100 je definisao pravila za bezbednu instalaciju. On je postavio 4 kapaciteta u kupatilu. Ovaj aparat se mora instalirati samo u "kapacitetu 3" (vidi dijagram u francuskoj verziji) u tom delu, tako da osoba koja je u kadi ili ispod tuša ne može da dohvati kontrolne tastere.

Električne instalacije u prostoriji, instalacija aparata i njegova upotreba treba da su usaglašeni sa standardima u vašoj državi.

U SLUČAJU PROBLEMA

Nikada sami ne rasklapajte aparat. Loše servisiran aparat može predstavljati rizik po krajnjeg korisnika.

Ne koristite aparat, i odmah pozovite servisni centar ukoliko:

- Ukoliko ste isпустили vaš aparat,
- Ukoliko je aparat ili naponski kabl oštećen,
- Vaš aparat ne radi normalno.

Možete pronaći spisak ovlašćenih servisnih centara internacionalnom garantnom listu Rowenta / TEFAL.

UČESTVUJMO U ZAŠTITI ŽIVOTNE SREDINE!



① Aparat sadrži brojne materijale koji se mogu ponovo koristiti ili reciklirati.

➡ Odesite aparat u centar za reciklažu otpadnih materija ili, ako takvog centra nema, u ovlašćeni servis.

Ovo uputstvo za upotrebu je dostupno na našem internet sajtu www.rowenta.com / www.tefal.com.

Pažljivo pročitajte ove upute i sigurnosne mjere prije upotrebe i čuvajte ove upute.

SIGURNOSNE UPUTE

PAŽNJA:

Prije svake upotrebe, provjerite stanje aparata, utikača i kabla.

Aparat se mora upotrebljavati u normalnim uvjetima definisanim u ovom priručniku.

Da biste izbjegli rizik od pregrijavanja i požara, **NIKADA NE PREKRIVAJTE APARAT** .

Određeni dijelovi ovog aparata mogu postati vrela i uzrokovati opekotine. Morate obratiti posebnu pažnju u blizini djece i osoba smanjenih sposobnosti.

Djecu ispod 3 godine treba držati dalje od aparata, osim ako nisu pod stalnim nadzorom.

Djeca između 3 i 8 godina mogu samo uključivati i isključivati aparat, pod uslovom da je postavljen ili montiran u normalan radni položaj, i da su ta djeca pod nadzorom ili su dobila upute o sigurnoj upotrebi aparata i razumjela moguće rizike. Djeca između 3 i 8 godina ne smiju uključivati, regulisati ili čistiti i održavati aparat.

Ovaj aparat smiju koristiti djeca od 8 godina ili starija, te osobe koje nemaju iskustva i znanja ili ukoliko imaju umanjene fizičke, čulne ili mentalne kapacitete, ako su prošle obuku, ako su pod nadzorom kako bi mogle sigurno upravljati aparatom, te ako su svjesne svih rizika. Djeca se ne smiju igrati sa aparatom. Čišćenje i održavanje aparata ne bi smjela vršiti djeca, osim ako nemaju 8 godina ili više, ili ukoliko su pod nadzorom.

Nije predviđeno da ovaj aparat koriste osobe (uključujući i djecu) sa smanjenim fizičkim, čulnim ili mentalnim sposobnostima ili osobe koja nemaju iskustva ili znanja, osim ako ih ne nadgleda ili im ne daje uputstva za upotrebu aparata osoba odgovorna za njihovu sigurnost.

Potrebno je nadgledati djecu i spriječiti ih da se igraju s aparatom. Ne ostavljajte aparat u blizini utičnice.

Ne koristite ovaj aparat u blizini kade, tuš kabine, odvoda ili bazena. Ne dopustite da voda uđe u aparat.

Ne dodirujte aparat vlažnim rukama.

Ne koristite aparat u blizini zapaljivih predmeta i općenito zapaljivih proizvoda, poštujujte minimalni razmak od 1 m između vašeg aparata i svih predmeta (zidovi, zavjese, aerosoli, itd.).

Ne koristite ovaj aparat upotrebom termostata, uređaja za programiranje, tajmera ili drugog uređaja koji ga automatski napaja, jer postoji rizik od požara ako je grijalica prekrivena ili nepropisno postavljena.

Upozorenje: dijelovi ovog aparata mogu se jako zagrijati i uzrokovati opekotine. Zahtjeva se poseban nadzor prostorija u prisustvu djece i osjetljivih osoba.

Ne pokušavajte dodirnuti "užareni" dio tokom rada (on doseže visoke temperature i može uzrokovati jake opekotine). Preporučujemo da prije rukovanja aparatom sačekate 15 minuta nakon gašenja.

Isključite aparat i pustite da se ohladi prije odlaganja ili prije održavanja.

Ako je kabal za napajanje oštećen, moraju ga zamijeniti proizvođač, njegov servis za postprodajne usluge ili neka kvalificirana osoba kako bi se izbjegla opasnost.



Radi vaše sigurnosti, ovaj aparat odgovara primjenjivim standardima i propisima: (Direktive za niski napon, elektromagnetnu kompatibilnost, okoliš...).

Ovaj aparat je namijenjen isključivo za upotrebu u domaćinstvu, te ne smije imati industrijsku namjenu.

U cijelosti odmotajte kabal prije svake upotrebe.

Ne aktivirajte vaš aparat u sobi koja sadrži prašinu ili gdje postoji rizik od požara.

Nikada ne stavljajte predmete unutar aparata (npr: igle...).

Nemojte koristiti produžni kabal.

Aparat morate postaviti tako da je utičnica na zidu lako dostupna.

Nikada ne postavljajte naponski kabel preko još vreloug "užarenog" dijela.

Garancija neće imati važnost ukoliko se aparat ošteti usljed loše primjene.

RAD

Električna instalacija u sobi, instalacija aparata i njegova upotreba moraju biti u skladu sa standardima u vašoj zemlji.

Prije prve upotrebe, provjerite odgovaraju li napon, frekvencija i snaga vašeg aparata električnim instalacijama.

Vaš aparat može raditi uključen u naponsku utičnicu s uzemljenjem. Ovo je aparat klase I.

Provjerite sljedeće prije uključjenja aparata:

- je li postolje aparata propisno postavljeno (vidi sl. 4,5,6)
- da rešetke i ispus zraaka nemaju nikakvih prepreka,
- da je aparat postavljen na stabilnu i vodoravnu podlogu na svom postolju.
- da cijevi na užarenom dijelu nisu naprsle niti pukle.

U slučaju kada ste duže odsutni: isključite aparat i izvucite utičnicu iz dovoda struje.

NAPOMENA: U slučaju pregrijavanja, automatski sigurnosni uređaj isključuje funkciju puhanja, a zatim se ponovno aktivira nakon što se ohladi. Ako pogreška potraje ili se pogorša, toplotni osigurač u cijelosti isključuje funkciju puhanja: aparat se nakon toga mora odnijeti u ovlaštenu servisnu centar.

Ukoliko se pogreška ponovi, sigurnosni sustav automatski zaustavlja rad aparata. Ponovno postavite aparat u okomit položaj i on će povratiti funkciju.

UPOTREBA U KUPAONICI (zaštita od prskanja vode)

"IP21", konstrukcija ovog aparata omogućava njegovu upotrebu u svim sobama u domaćinstvu, uključujući one koje nose rizik od vertikalnog prskanja vode (kuhinja, kupatilo, itd...).

U Francuskoj standard NFC15100 reguliše sigurnost instalacije. Oni definišu 4 vrste prostornosti kupatila.

Ovaj aparat se treba instalirati samo u prostorijama "grupe 3" (vidi shemu u Francuskoj verziji) tog dijela, tako da osobe koje koriste kadu ili tuš ne mogu doticati tipke na kontrolnoj ploči aparata.

Električna instalacija u sobi, instalacija aparata i njegova upotreba moraju biti u skladu sa standardima u vašoj zemlji.

U SLUČAJU PROBLEMA

Nikada sami ne rasklapajte aparat. Loša popravka aparata predstavlja rizik po korisnika.

Ne koristite aparat i pozovite servisni centar ako:

- Isпустite aparat,
- su aparat ili strujni kabal oštećeni,
- Vaš aparat ne radi normalno.

Možete pronaći spisak ovlaštenih servisa na međunarodnoj garancijskoj kartici ROWENTA / TEFAL.

UČESTVUJMO U ZAŠTITI OKOLIŠA!



① Aparat sadrži brojne materijale koji se mogu ponovo koristiti ili reciklirati.

➡ Odnosite aparat u centar za reciklažu otpadnih materijala ili, ako takvog centra nema, u ovlašteni servis.

Ove upute su također dostupne na našoj web stranici www.rowenta.com / www.tefal.com.

Przed pierwszym użyciem proszę uważnie zapoznać się z instrukcją obsługi i z zaleceniami bezpieczeństwa. Proszę zachować instrukcję obsługi.

ZALECENIA BEZPIECZEŃSTWA

UWAGA:

Przed każdym użyciem należy sprawdzić ogólny stan urządzenia, wtyczki i przewodu.

Urządzenie powinno być używane w normalnych warunkach użytkowania określonych w niniejszej instrukcji.

Aby uniknąć ryzyka przegrzania się lub zapalenia urządzenia, NIGDY GO NIE PRZYKRYWAJ  .

Niektóre elementy tego produktu mogą się nagrzewać i powodować oparzenia, jeżeli zostaną dotknięte. Należy zachować szczególną uwagę w obecności dzieci i osób specjalnej troski.

Należy trzymać urządzenie z dala od dzieci poniżej 3. roku życia, o ile nie pozostają pod stałym nadzorem.

Dzieci w wieku od 3 do 8 lat mogą włączać lub wyłączać urządzenie pod warunkiem, że zostało ono ustawione lub zainstalowane w normalnej pozycji działania oraz że dzieci pozostają pod nadzorem i zostały poinstruowane, jak bezpiecznie korzystać z urządzenia, a także rozumieją potencjalne zagrożenia z nim związane. Dzieci w wieku od 3 do 8 lat nie mogą podłączać urządzenia do sieci, regulować go lub dokonywać jego konserwacji.

Niniejsze urządzenie może być używane przez dzieci w wieku od 8 lat oraz osoby nieposiadające doświadczenia oraz nieznające urządzenia, lub których zdolności fizyczne, sensoryczne lub umysłowe są ograniczone, pod warunkiem objęcia nadzorem oraz odpowiedniego przeszkolenia w zakresie bezpiecznego używania urządzenia oraz znajomości zagrożeń. Nie należy zezwalać

BS

PL

dzieciom na zabawę urządzeniem. Czyszczenie i konserwacja nie mogą być przeprowadzane przez dzieci w wieku poniżej 8 roku życia i wymagają nadzoru osoby dorosłej.

Z niniejszego urządzenia nie powinny korzystać osoby (w tym dzieci) o ograniczonych możliwościach fizycznych, sensorycznych lub umysłowych oraz osoby nieposiadające odpowiedniego doświadczenia lub wiedzy, chyba że wykonują czynności pod nadzorem osoby odpowiedzialnej za ich bezpieczeństwo lub mogą uzyskać od niej instrukcje dotyczące obsługi urządzenia.

Należy dopilnować, aby urządzeniem nie bawiły się dzieci.

Nie umieszczać urządzenia tuż pod gniazdem wtykowym ściennym. Nie używać urządzenia w pobliżu wanny, prysznicza, umywalki lub basenu.

Do urządzenia nie może dostać się woda.

Nie dotykać urządzenia wilgotnymi rękoma.

Nie korzystaj z urządzenia w pobliżu przedmiotów i sprzętów łatwopalnych i każdorazowo dopilnuj, aby odstęp między urządzeniem a innymi obiektami (ścianami, zasłonami, aerozolami itd.) wynosił minimum 1m.

Niniejsze urządzenie grzewcze nie może być używane ze sterownikiem temperatury, z programatorem, z minutnikiem ani z żadnym innym zespołem sterującym, który automatycznie włączałby urządzenie, ponieważ grozi to zapaleniem się urządzenia, jeżeli byłoby ono czymś przykryte lub nieprawidłowo ustawione.

Uwaga: niektóre części urządzenia mogą się bardzo nagrzać i spowodować poparzenia. Zachowaj nadzwyczajną ostrożność, jeżeli w pobliżu urządzenia znajdują się dzieci lub osoby szczególnej troski. Nie próbuj dotykać części „promieniującej ciepło” w trakcie działania urządzenia (część ta nagrzewa się do bardzo wysokich temperatur, co może wywołać bardzo groźne poparzenia). Zaleca się odczekać 15 minut po wyłączeniu urządzenia, nim go dotkniesz.

Przed schowaniem lub czynnościami konserwacyjnymi odłączyć urządzenie od prądu i pozostawić do ostygnięcia.

Jeśli przewód zasilający jest uszkodzony, musi być wymieniony w autoryzowanym punkcie serwisowym, aby uniknąć niebezpieczeństwa.

W trosce o bezpieczeństwo użytkowników zagwarantowano zgodność urządzenia z normami i obowiązującymi przepisami (dyrektywami dotyczącymi niskiego napięcia, kompatybilności elektromagnetycznej, środowiska itd.).

Urządzenie jest przeznaczone wyłącznie do użytku domowego. Nie nadaje się zatem do zastosowań przemysłowych.

Przed każdym użyciem całkowicie rozwinąć przewód.

Nie używać urządzenia w zakurzonej pomieszczeniu lub w miejscu zagrożonym pożarem.

Nie umieszczać żadnych przedmiotów w urządzeniu (np. igieł itp.).

Nie używać przedłużacza.

Urządzenie musi być postawione w taki sposób, aby wtyczka była zawsze dostępna.

Nigdy nie kładź przewodu zasilającego na części „promieniującej ciepło”, gdy jest jeszcze nagrzana.

Ewentualne uszkodzenia wynikające z nieprawidłowego używania wiążą się z utratą gwarancji.

DZIAŁANIE

Instalacja elektryczna w pomieszczeniu, instalacja urządzenia i jego używanie muszą być zgodne z normami obowiązującymi w kraju użytkownika.

Przed pierwszym użyciem sprawdzić, czy napięcie, częstotliwość i moc urządzenia są zgodne z instalacją elektryczną użytkownika.

Urządzenie może działać po podłączeniu do gniazdka z uziemieniem. Jest to urządzenie klasy I.

Przed każdym uruchomieniem urządzenia upewnij się, że:

- nóżki zostały prawidłowo zamocowane (patrz rys. 4, 5, 6);
- kratki wlotowa i wylotowa nie są zatkane;
- zostało ono ustawione na poziomej i stabilnej powierzchni, na nóżkach;
- szczeliny części promieniującej ciepło nie są uszkodzone ani złamane.

W razie dłuższej nieobecności: wyłączyć urządzenie i odłączyć je od zasilania.

UWAGA: W razie nadmiernego nagrzania urządzenia automatyczny system zabezpieczający zatrzymuje działanie części nawiewowej, uruchamia ją ponownie dopiero po jego wychłodzeniu. Jeżeli urządzenie nadal się zbyt mocno nagrzewa, bezpiecznik termiczny wstrzymuje zupełnie działanie części nawiewowej. W takim wypadku należy oddać urządzenie do punktu serwisowego.

PL

W razie przewrócenia się urządzenia system zabezpieczający automatycznie wstrzymuje jego działanie. Po umieszczeniu urządzenia w pozycji pionowej zacznie ono znowu działać.

UŻYWANIE W ŁAZIENCE (ochrona przed wodą)

Budowa urządzenia „IP21” umożliwia używanie go we wszystkich pomieszczeniach domu, również w tych, w których istnieje ryzyko pionowych wycieków wody (kuchnia, łazienka itp.).

We Francji norma NFC15100 reguluje zasady bezpieczeństwa instalacji. Zdefiniowano w niej 4 strefy przestrzenne w łazience.

Niniejsze urządzenie musi być zainstalowane w takim pomieszczeniu wyłącznie w „strefie przestrzennej 3” (por. schemat w wersji francuskiej), aby osoba korzystająca z wanny lub prysznicza nie dotykała przycisków sterowniczych.

Instalacja elektryczna w pomieszczeniu, instalacja urządzenia i jego używanie muszą być zgodne z normami obowiązującymi w kraju użytkownika.

63

W PRZYPADKU WYSTĄPIENIA PROBLEMÓW

Nigdy nie demontować samodzielnie urządzenia. Źle naprawione urządzenie może stanowić zagrożenie dla użytkownika.

Nie używać urządzenia i skontaktować się z autoryzowanym punktem serwisowym w przypadku, gdy:

- Urządzenie przewróciło się,
- Urządzenie lub przewód zasilający są uszkodzone,
- Urządzenie nie działa normalnie.

Użytkownik może znaleźć wykaz autoryzowanych punktów serwisowych w międzynarodowej gwarancji ROWENTA / TEFAL.

BIERZMY CZYNNY UDZIAŁ W OCHRONIE ŚRODOWISKA!



① Wiele materiałów użytych w urządzeniu nadaje się do powtórnego wykorzystania lub recyklingu.

➡ Należy je przekazać do punktu zbiórki odpadów lub w przypadku jego braku – do autoryzowanego punktu serwisowego, w celu przeprowadzenia utylizacji urządzenia.

Niniejsza instrukcja jest również dostępna w naszej witrynie internetowej www.rowenta.com / www.tefal.com.

Lugege enne seadme esmakordset kasutamist tähelepanelikult läbi seadme kasutusjuhend ja ohutusnõuded ning hoidke kasutusjuhend alles.

OHUTUSNÕUANDED

TÄHELEPANU!

Kontrollige enne iga kasutuskorda, et seade, pistik ja juhe on heas seisukorras.

Seadet tuleb kasutada käesolevas dokumendis kindlaks määratud tavapärastes kasutustingimustes.

Et vältida ülekuumenemist ja tulekahju, ÄRGE KUNAGI SEADET KINNI KATKE .

Selle toote teatavad osad võivad muutuda väga kuumaks ja põhjustada põletusi. Eriti ettevaatlik tuleb olla, kui seadme läheduses viibivad lapsed ja haavatavad isikud.

Kui neid pidevalt ei valvata, siis tuleb alla kolme aasta vanused lapsed hoida seadmest kaugemal.

"Kolme kuni kaheksa aasta vanused lapsed võivad seadme tööle panna või välja lülitada ainult juhul, kui kõnealune seade on asetatud või paigaldatud tavapärasesse kasutuasendisse ning lapsed on järelevalve all või neile on õpetatud, kuidas seadet turvaliselt kasutada, ja nad saavad hästi aru seadmega seotud võimalikest ohtudest.

Kolme kuni kaheksa aasta vanused lapsed ei tohi seadet vooluvõrku ühendada, puhastada ega hooldada."

"Seadet võivad kasutada kaheksa aasta vanused ja vanemad lapsed ning piisavate kogemuste ja teadmisteta või piiratud füüsiliste, sensorsete või vaimsete võimetega inimesed, kui neile on seadme kasutamist põhjalikult õpetatud, neid juhendatakse ning nad on teadlikud seadme kasutamisega seotud riskidest.

Lapsed ei tohi seadmega mängida.

Lapsed tohivad seadet puhastada ja hooldada ainult siis, kui nad on vähemalt kaheksa aasta vanused ning tegutsevad järelevalve all."

See seade ei ole mõeldud kasutamiseks piiratud füüsiliste, sensorsete või vaimsete võimetega isikutele (kaasa arvatud lapsed) või vastavate teadmiste ja kogemusteta isikutele ilma nende turvalisuse eest vastutava isiku järelevalve ja eelneva seadme kasutamist selgitava juhendamiseta.

Tuleb jälgida, et lapsed seadmega ei mängiks.

Ärge asetage seadet otse seina pistikupesasse alla.

Ärge kasutage seda seadet vanni, duši, kraanikausi või basseini läheduses.

Ärge kunagi laske veel seadmesse pääseda.

Ärge puudutage seadet märgade kätega.

Ärge kasutage oma seadet tuleohtlike esemete ja toodete läheduses ning järgige üldiselt oma seadme ja muude esemete vahel (seinad, kardinad, aerosoolid jne) miinimumvahemaad 1 m .

Ärge kasutage seda seadet termokontrollseadmega, aegreleega, taimeriga või muu seadmega, mis paneb kütteseade automaatse pinge alla, kuna on tuleoht, kui kütteseade on kaetud või valesti paigutatud. Hoiatus: seadme mõned osad võivad kuumeneda ja tekitada põletusi.

Laste või abitude inimeste korral on ruumides vajalik erijärelevalve.

Ärge püüdke puudutada kiirgavat osa selle töö ajal (see osa saatab kõrge temperatuuri võib põhjustada tõsiseid põletusi). Enne käsitlemist on soovitatav oodata 15 minutit pärast seadme seiskamist. Lahutage seade vooluvõrgust ja laske sellel jahtuda enne selle puhastamist või mis tahes hooldustööde tegemist.

Juhul kui seadme toitejuhe on kahjustatud, tuleb see igasuguse

ET

65

võimaliku ohumomendi vältimiseks lasta tootjatehasel, selle müügijärgsel klienditeenindusel või vastavat kvalifikatsiooni omaval isikul välja vahetada.

Teie turvalisuse tagamiseks vastab see seade kohaldatavatele standarditele ja nõuetele (madalpinget, elektromagnetilist ühilduvust, keskkonda jne käsitlevad direktiivid).

See seade on mõeldud vaid kodumajapidamises kasutamiseks.

Seda ei tohi seega tööstuslikuks otstarbeks kasutada.

Kerige toitejuhe enne iga kasutuskorda täiesti lahti.

Ärge kasutage seda seadet tolmuses ega tuleohtlikus keskkonnas.

Ärge kunagi sisestage seadmesse objekte (näiteks nõelu).

Ärge kasutage pikendusjuhet.

Seade tuleb paigutada selliselt, et toitejuhe ulatuks pistikupesani.

Ärge kunagi asetage toitejuhet veel sooja kiirgava osa peale.

Kui seade saab nõuetele mittevastava kasutamise tõttu kahjustada, siis garantii tühistatakse.

SEADME KASUTAMINE

Toa elektrisüsteemid, seadme paigaldamine ja selle kasutamine peavad vastama teie riigis kehtivatele standarditele. Enne seadme esmakordset kasutamist kontrollige, et teie seadme pinge, sagedus ja võimsus sobivad teie elektrisüsteemiga.

Teie seade töötab ilma maanduseta pistikupesaga.

Seade võib töötada pistikupesaga, millel on maanduskontakt. See on I klassi seade.

Veenduge enne sisselülitamist, et teie seade:

- Seadme jalad on õigesti paigaldatud (vt joonis 4, 5, 6).
- Siseneva ja väljuva õhu võred on täielikult vabad.
- Seade on asetatud tasasele, stabiilsele alusele ja on jalgadel.
- Kiirgava osa torud ei ole pragunenud ega katki.

Kui te pikka aega seadme läheduses ei viibi, siis peatage seade ja eemaldage see vooluvõrgust.

MÄRKUS.

Ülekuumenemise korral lülitab automaatne ohutusseadis ventilaatori välja ja seejärel taaskäivitab selle pärast jahtamist. Kui viga püsib või suureneb, seiskab termosulavkaitse lõplikult ventilaatori: seade tuleb seejärel viia volitatud teeninduskeskusesse.

Kõigutamise korral peatab ohutussüsteem automaatselt seadme töö. Asetage seade vertikaalasendisse ja see hakkab uuesti tööle.

KASUTAMINE VANNITOAS (kaitse veepritsmete eest)

Selle seadme ehitus "IP21" võimaldab kasutada seadet köigis maja tubades, sh nendes tubades, kus on püstsuaalsete veepritsmete oht (köök, vannituba jne).

"Prantsusmaal reguleeritakse paigaldusohutust standardiga NFC15100.

Neis on määratud vannitoa jaoks neli ala."

Kõnealune seade tuleb vannitoas paigaldada ainult "alasse 3" (vt prantsuskeelse versiooni joonist), nii et vanni või dušši kasutav inimene ei saaks juhtnuppe puutuda.

Toa elektrisüsteemid, seadme paigaldamine ja selle kasutamine peavad vastama teie riigis kehtivatele standarditele.

TÖRGETE KORRAL

"Ärge võtke kunagi seadet ise koost lahti.

Halvasti parandatud seade võib olla kasutajale ohtlik."

Ärge kasutage seadet ja pöörduge volitatud teeninduskeskuse poole, kui:

- seade on maha kukkunud;
- teie seade või selle toitejuhe on viga saanud;
- teie seade ei toimi ootuspäraselt.

Volitatud teeninduskeskuste nimekirja leiате ROWENTA/ TEFAL rahvusvaheliselt garantiikaardilt.

ÜHESKOOS KESKKONDA SÄÄSTES!



① Teie seade sisaldab mitmeid korduvkasutatavaid või ringlussevõetavaid materjale.

➔ Tooge seade kogumispunkti või kogumispunkti puudumisel volitatud teeninduskeskusesse, kus seade utiliseeritakse nõuetekohaselt.

Käesolevad juhised on saadaval ka meie veebisaidil www.rowenta.com / www.tefal.com.

Prieš pradēdami naudoti prietaisā, īdēmiā perskaitykite naudojimo ir saugos instrukcijā bei saugokite jā.

SAUGUMO INSTRUKCIJOS

DĒMESIO:

Kaskart prieš naudodami prietaisā, patikrinkite ar jis, kištukinis lizdas ir laidas yra geros būklēs.

Prietaisas turi būti naudojamas tinkamomis šioje instrukcijoje nurodytomis sąlygomis.

NIEKADA NEUŽDENKITE PRIETAISO, kad jis neperkaistų ir neužsidegtų  .

Kai kurios prietaiso dalys gali smarkiai įkaisti ir nudeginti.

Reikia būti labai atidiems, kai netoli prietaiso yra vaikų ir asmenų, kuriems reikalinga priežiūra.

Vaikus iki 3 metų reikia laikyti atokiau nuo prietaiso, nebent jie būtų nuolat stebimi.

Vaikams nuo 3 iki 8 metų leidžiama tik įjungti arba išjungti prietaisā, jei prietaisas pastatytas arba įrengtas numatytoje įprastoje veikimo padėtyje ir jei vaikai stebimi arba jiems buvo paaiškinta, kaip saugiai naudoti prietaisā, bei supranta, kokie gali kilti pavojai.

Vaikams nuo 3 iki 8 metų draudžiama jungti prietaisā prie elektros tinklo, jį reguliuoti, valyti ar prižiūrėti.

ET
LT

Šį prietaisą gali naudoti 8 metų ir vyresni vaikai, taip pat patirties ar žinių neturintys asmenys arba asmenys, kurių fizinės, jutiminės ar protinės galimybės ribotos, jei jie buvo išmokyti tinkamai naudotis prietaisu ir žino galimus pavojus.

Vaikams draudžiama žaisti su prietaisu.

Vaikams draudžiama valyti prietaisą ir atlikti jo techninę priežiūrą, nebent jiems būtų 8 ar daugiau metų ir jie būtų prižiūrimi.

Asmenims (įskaitant vaikus), kurių fizinės, jutiminės ar protinės galimybės ribotos, ir patirties ar žinių neturintiems asmenims draudžiama naudotis prietaisu, nebent už jų saugumą atsakingas asmuo juos prižiūri ar iš anksto yra jiems nurodęs, kaip naudotis prietaisu.

Reikia prižiūrėti, kad vaikai nežaistų su prietaisu.

Prietaiso nestatyti po kištukiniu lizdu sienoje.

Prietaiso nenaudoti šalia vonios, dušo, kriauklės ar baseino.

Saugoti, kad į prietaisą niekada nepatektų vandens.

Neliesti prietaiso šlapiomis rankomis.

Nenaudokite prietaiso šalia degių objektų ir produktų bei apskritai, laikykitės nemažiau kaip 1 m atstumo tarp prietaiso ir visų kitų objektų (sienų, užuolaidų, purškalo ir t. t.).

Nenaudokite šio šildymo prietaiso su šilumos kontrolės prietaisu, programavimo įrenginiu, laikmačiu ar bet koku kitu prietaisu, kuris automatiškai įjungia šildymo prietaisą, nes gali kilti gaisras, jei šildymo prietaisas uždengtas arba netinkamai pastatytas.

Dėmesio! Kai kurios prietaiso dalys gali smarkiai įkaisti ir nudeginti. Jeigu yra vaikų ar asmenų, kuriems reikalinga priežiūra, patalpa turi būti itin gerai stebima.

Nebandykite paliesti „spinduliuojančios“ dalies, kai ji veikia (ši dalis stipriai įkaista ir gali smarkiai nudeginti). Prieš tvarkant prietaisą, rekomenduojama palaukti 15 minučių po to, kai jis sustoja veikti.

Prieš perstatant prietaisą ar prieš atliekant jo techninę priežiūrą, reikia atjungti jį nuo kištukinio lizdo ir leisti atvėsti.

Jei maitinimo laidas pažeistas ir siekiant išvengti pavojaus, jį turi pakeisti gamintojas, jo remonto dirbtuvės darbuotojas arba panašią kvalifikaciją turintis asmuo.

Jūsų saugumui užtikrinti šis prietaisas atitinka taikomus standartus ir teisės aktus (direktyvas dėl žemųjų

įtampų, elektromagnetinio suderinamumo, aplinkos apsaugos ir kt.).

Šis prietaisas skirtas naudoti tik buityje.

Prietaisą draudžiama naudoti pramonėje.

Kaskart prieš naudojant būtina visiškai išvynioti laidą.

Nejungti prietaiso dulktuose patalpose arba patalpose, kuriose gali kilti gaisras.

Į prietaiso vidų niekada nekišti daiktų (pvz., adatų ir t. t.).

Nenaudoti ilginamojo laido.

Prietaisas turi būti pastatytas taip, kad būtų pasiekiamas kištukinis lizdas.

Niekada nedėkite maitinimo laido ant „spinduliuojančios“ dalies, jei ji dar karšta.

Garantija panaikinama, jei prietaiso gedimo priežastis – netinkamas jo naudojimas.

VEIKIMAS

Elektros instaliacija patalpoje bei prietaiso įrengimas ir naudojimas turi atitikti Jūsų šalyje galiojančius standartus.

Prieš naudojant prietaisą pirmą kartą, būtina patikrinti, ar prietaiso įtampa, dažnis ir galia atitinka įrengtos elektros instaliacijos vertes.

Prietaisą galima jungti į kištukinį lizdą su žeminiu. Tai I klasės prietaisas.

Prieš įjungiant prietaisą būtina patikrinti, ar:

- prietaiso kojelės tinkamai įrengtos (žr. 4, 5, 6 pav.);
- oro įsiurbimo ir išleidimo grotelėse nėra jokių kliūčių;
- įrenginys pastatytas ant lygios ir stabilios atramos bei ant kojų;
- spinduliuavimo dalies vamzdeliai nėra pažeisti ar sugadinti.

Išvykstant ilgesniam laikui, būtina išjungti prietaisą ir atjungti jį nuo kištukinio lizdo.

PASTABA.

Jei prietaisas neįprastai kaista, automatinis apsaugos mechanizmas išjungia pūstuvą ir vėl įjungia, kai šis atvėsta.

Jeigu gedimas nepašalinamas arba stiprėja, šiluminis saugiklis visiškai sustabdo pūstuvą; prietaisas turi būti pristatytas į patvirtintas remonto dirbtuves.

Jeigu prietaisas apsiverčia, apsaugos sistema automatiškai sustabdo prietaiso veikimą. Pastatykite prietaisą į vertikalią padėtį ir jis vėl pradės veikti.

NAUDOJIMAS VONIOS KAMBARYJE (apsauga nuo vandens srovės)

LT

Prietaisas atitinka IP21 apsaugos laipsnį, todėl gali būti naudojamas visose namų patalpose, įskaitant ir tas, kuriose galimos vertikalios vandens srovės (virtuvėje, vonios kambaryje ir t. t.).

"Prancūzijoje galiojančios instaliacijos saugumo taisyklės numatytos standarte NFC15100.

Pagal šias taisykles vonios kambariai padalijami į 4 sritis."

Šis prietaisas vonios kambaryje gali būti įrengiamas tik „3 srityje“ (žr. prancūziško varianto schemą), kad vonia ar dušu besinaudojantis asmuo negalėtų paliesti valdymo mygtukų.

Elektros instaliacija patalpoje bei prietaiso įrengimas ir naudojimas turi atitikti Jūsų šalyje galiojančius standartus.

IŠKILUS PROBLEMOMS

Patys prietaiso niekada neardykite.

Blogai pataisytas prietaisas gali kelti pavojų.

Nenaudokite prietaiso ir susisiekite su įgaliotu techninės priežiūros centru, jei:

- prietaisas nukrito,
- prietaisas ar jo maitinimo laidas buvo pažeisti,
- prietaisas veikia neįprastai.

Techninės priežiūros centrų sąrašą galima rasti tarptautinėje ROWENTA / TEFAL garantijoje.

69

PRISIDĒKIME PRIE APLINKOS APSAUGOS!



- ① Šiame prietaise yra daug medžiagų, kurias galima panaudoti dar kartą arba perdirbti.
- ➡ Pristatykite jį į surinkimo punktą arba, jei tokio nėra, į įgaliotą techninės priežiūros centrą, kad prietaisas būtų perdirbtas.

Šią instrukciją taip pat galima rasti internete, adresu www.rowenta.com / www.tefal.com.

Pirms lietošanas uzmanīgi izlasiet lietošanas pamācību un drošības norādījumus, un saglabājiēt šo lietošanas pamācību.

DROŠĪBAS NORĀDĪJUMI

UZMANĪBU:

Pirms lietošanas pārlicinieties, vai ierīces, kontakta un vada vispārējais stāvoklis ir apmierinošs.

Ierīce lietojama parastos lietošanas apstākļos, kas izklāstīti šajā aprakstā.

Nepieļaujiet ierīces pārkaršanu un liesmas – **NEKAD TO NEAPSEDZIET!**



Vairākas šīs ierīces daļas var stipri sakarst un izraisīt apdegumus. Īpaša piesardzība jāievēro bērnu un neaizsargātu cilvēku klātbūtnē.

Bērni, kas jaunāki par trim gadiem, nedrīkst tuvoties šai ierīcei, ja vien netiek pastāvīgi uzraudzīti.

Bērni vecumā no trim līdz astoņiem gadiem drīkst ieslēgt un izslēgt šo ierīci, tikai ar nosacījumu, ka tā novietota vai uzstādīta paredzētajā parastās ekspluatācijas stāvoklī un bērni tiek uzraudzīti vai ir saņēmuši norādījumus par pilnīgi drošu ierīces lietošanu un pareizi izprot iespējamās apdraudējumus.

Bērni vecumā no trim līdz astoņiem gadiem nedrīkst pieslēgt strāvai, regulēt vai tīrīt, ne arī veikt tās uzturēšanas darbības.

Bērni no astoņu gadu vecuma un personas, kurām nav vajadzīgās pieredzes un zināšanu vai kuru fiziskās, maņu vai garīgās spējas ir ierobežotas, drīkst lietot šo ierīci tikai pēc apmācības un ja tiek uzraudzīti - lai ierīce tiktu lietota drošā veidā un izprotot tās radītos apdraudējumus.

Bērni nedrīkst izmantot ierīci kā rotaļlietu.

Lietotāja veicamo tīrīšanu un apkopi nedrīkst veikt bērni, kas jaunāki par astoņiem gadiem un bez uzraudzības.

Šo ierīci nedrīkst lietot personas (tostarp bērni) ar nepietiekamām

fiziskām, maņu vai garīgām spējām, kā arī personas ar nepietiekamu pieredzi vai zināšanām, ja vien persona, kas atbild par viņu drošību, tās neuzrauga vai nav tās iepriekš iepazīstinājusi ar ierīces lietošanu.

Uzraugiet bērnus, lai pārlicinātos, ka tie nespēlējas ar ierīci.

Nenovietojiet ierīci tieši zem kontaktligzdas sienā.

Nelietojiet šo ierīci vannas, dušas, izlietnes vai baseina tuvumā.

Nekādā gadījumā nepieļaujiet ūdens iekļūšanu ierīcē.

Nepieskarieties ierīcei ar mitrām rokām.

Nelietojiet ierīci strauji uzliesmojošu priekšmetu un produktu tuvumā, kā arī centieties vienmēr nodrošināt vismaz 1 m attālumu starp ierīci un jebkādiem citiem objektiem (sienām, aizkariem, aerosoliem u.c.).

Neizmantojiet sildītāju ar termiskās kontroles sistēmu, programmu, laika slēdzi vai jebkādu citu sistēmu, kas automātiski pieslēdz sildītāju pie strāvas, jo pastāv ugunsbīstamības risks, ja ierīce ir apsegta vai novietota nepareizi.

Uzmanību: atsevišķas šīs ierīces daļas var kļūt ļoti karstas un izraisīt apdegumus. Telpas ir īpaši jāuzrauga, ja tajās atrodas bērni vai neaizsargātas personas.

Nemēģiniet ierīces darbības laikā pieskarties sildošajai daļai, jo tā sasniedz augstu temperatūru, kas var izraisīt smagus apdegumus. Pirms ar ierīci veicat kādas darbības, ir ieteicams nogaidīt 15 minūtes pēc izslēgšanas.

Atslēdziet ierīci no strāvas un ļaujiet tai atdzist pirms novietošanas uzglabāšanai vai jebkuras apkopes darbības.

Ja strāvas kabelis ir bojāts, tas jānomaina ražotājam, ražotāja pēcpārdošanas dienestam vai līdzīgas kvalifikācijas speciālistam, lai novērstu apdraudējumu.

Jūsu drošībai šī ierīce atbilst piemērojamiem standartiem un noteikumiem (zemsprieguma, elektromagnētiskās saderības, vides direktīvas...).

Šī ierīce ir paredzēta tikai izmantošanai mājāsaimniecībā.

Tādēļ to nedrīkst lietot rūpnieciskiem nolūkiem.

Pirms katras lietošanas pilnībā atritiniet vadu.

Nelietojiet šo ierīci puteklainās telpās vai vietā, kur pastāv aizdegšanās risks.

Nekad nebāziet ierīces iekšpusē nekādus priekšmetus (piemēram, adatas...).

Nelietojiet kabeļa pagarinātāju.

Ierīce jānovieto tā, lai kontaktligzda būtu viegli pieejama.

Nekad nenovietojiet barošanas vadu uz sildošās daļas, kamēr tā ir karsta.

Pirms ierīces pieslēgšanas strāvai, pareizi izvietojiet kājas (skatiet turpmāk shēmu).

LT

LV

DARBĪBA

Elektroinstalācijai telpā, ierīces uzstādīšanai un lietošanai jāatbilst jūsu valstī spēkā esošajiem standartiem. Pirms pirmās lietošanas pārbaudiet, vai ierīces spriegums, frekvence un strāvas stiprums pilnībā atbilst elektroinstalācijai telpā.

Jūsu ierīce var darboties ar kontaktligzdu ar zemējumu. Šī ir I klases ierīce.

Pirms ierīces ekspluatācijas uzsākšanas vienmēr pārļiecinieties, ka:

- ierīces balsti ir uzstādīti pareizi (sk. 4., 5. un 6. attēlu),
- gaisa ieejas un izvades režģi ir pilnībā atbrīvoti,
- ierīce ir novietota uz stabilas horizontālas virsmas balstā uz tās balstiem,
- sildošās daļas caurules nav bojātas vai lūzušas.

Ilgstošas prombūtnes laikā izslēdziet ierīci un atvienojiet to no strāvas.

PIEZĪME:

Anomālas uzkaršanas gadījumā īpaša automātiska drošības iekārta atslēdz gaisa pūšanas darbību un to atkal atjauno, kad ierīce ir atdzisusi. Ja ierīce pastāvīgi pārkarst, termiskais drošinātājs to atslēdz pavisam. Tādā gadījumā ierīce jānogādā autorizētā servisa centrā.

Ja ierīce apgāžas, drošības sistēma automātiski pārtrauc tās darbību. Novietojiet ierīci vertikāli, un tā atsāks darbību.

LIETOŠANA VANNASISTABĀ (aizsardzība pret ūdens ieplūdi)

Šis "IP21" ierīces konstrukcija ļauj to lietot jebkurā mājas telpā, arī tur, kur iespējama vertikāla ūdens ieplūde (virtuvē, vannasistabā utt...).

"Francijā drošas uzstādīšanas noteikumus regulē standarts NFC15100.

Tas paredz četras darbības režīmus vannasistabās."

Šī ierīce minētajās telpās jāuzstāda tikai "3. režīmā" (sal. ar Francijas shēmu), lai vadības pogām nevarētu pieskarties persona, kura atrodas vannā vai dušā.

Elektroinstalācijai telpā, ierīces uzstādīšanai un lietošanai jāatbilst jūsu valstī spēkā esošajiem standartiem.

PROBLĒMU GADĪJUMĀ

"Nekad nemēģiniet izjaukt ierīci saviem spēkiem.

Nekvalitatīvi salabota ierīce var apdraudēt tās lietotāju."

Nelietojiet ierīci un vērsieties sertificētā tehniskās apkopes centrā, ja:

- ierīce nokrīt zemē;
- ierīce vai strāvas vads ir bojāts;
- ierīce nedarbojas kā parasti.

Sertificēto tehniskās apkopes centru saraksts ir atrodams ROWENTA / TEFAL starptautiskās garantijas kartē

ATBALSTIET VIDES AIZSARDZĪBU!



① Jūsu ierīcē ir daudzi atkārtoti izmantojami un pārstrādājami materiāli.

➔ Atstājiet to savākšanas punktā, bet, ja tāda nav, sertificētā tehniskās apkopes centrā, lai veiktu ierīces pārstrādi.

Šie norādījumi ir pieejami arī mūsu tīmekļa vietnē: www.rowenta.com / www.tefal.com.

BEZPEČNOSTNÍ POKYNY

POZOR:

Před každým použitím zkontrolujte celkový správný stav přístroje, zásuvky a napájecí šňůry.

Přístroj lze provozovat jedině za běžných podmínek použití popsaných v tomto návodu.

NIKDY PŘÍSTROJ NEZAKRÝVEJTE kvůli riziku přehřátí a požáru  .

Některé části tohoto výrobku se mohou výrazně zahřát a způsobit popáleniny. Zvláštní pozornost je třeba věnovat přítomnosti dětí a zranitelných osob.

Děti do tří let držte vždy v bezpečné vzdálenosti od přístroje, nejsou-li pod neustálým dohledem.

Děti od 3 do 8 let smí přístroj pouze vypnout nebo zapnout, pod podmínkou, že je umístěn nebo instalován v běžné provozní poloze a pokud tyto děti byly poučeny ohledně bezpečného používání přístroje a dobře pochopily potenciální rizika. Děti od 3 do 8 let nesmí zapojovat přístroj do sítě, nastavovat jej nebo čistit nebo provádět jeho údržbu.

Toto zařízení smějí používat děti od 8 let věku a osoby bez dostatečné zkušeností a znalostí nebo s omezenými tělesnými, smyslovými nebo duševními schopnostmi, pokud byly proškoleny a informovány o bezpečném používání přístroje a jsou si vědomy možných rizik. Děti si s přístrojem nesmějí hrát. Čištění a údržbu přístroje smí provádět pouze děti od 8 let pod dohledem.

Tento přístroj není určen k použití osobami (včetně dětí), jejichž tělesné, smyslové či duševní schopnosti jsou sníženy, ani osobami bez dostatečných zkušeností nebo znalostí, pokud nelze zajistit dohled nebo předchozí pokyny týkající se používání přístroje osobami zodpovědnými za jejich bezpečnost.

Dohlédněte na děti, abyste se ujistili, že si s přístrojem nehrají.

Neumísťujte přístroj přímo pod elektrickou zásuvku.

Nepoužívejte přístroj v blízkosti vany, sprchy, umyvadla nebo bazénu.

LV

CS

Nikdy nedopusťte, aby se do přístroje dostala voda.

Nedotýkejte se přístroje vlhkýma rukama

Nepoužívejte přístroj v blízkosti vznětlivých předmětů a produktů.

Obecně vždy zachovávejte mezi přístrojem a okolními předměty (zdmi, záclonami, spreji, atd...) minimální vzdálenost 1m.

Nepoužívejte tento ohřívač společně s termostatem, programovačem, časovým spínačem nebo jakýmkoli jiným zařízením na automatické zapnutí ohřívače, neboť hrozí riziko požáru, je-li ohřívač přikrytý nebo umístěný nesprávným způsobem.

Pozor: některé části tohoto přístroje se mohou výrazně zahřát a způsobit popáleniny. V přítomnosti dětí nebo zranitelných osob je na místě zvýšený dohled.

Nikdy se při provozu nedotýkejte „topné“ části (tato část se výrazně zahřívá a může způsobit popáleniny). Než začnete s přístrojem manipulovat po jeho vypnutí, doporučuje se vyčkat 15 minut.

Než přístroj uložíte nebo před jakoukoli operací údržby jej vypojte ze zdi a nechte vychladnout.

Je-li poškozen napájecí kabel, musí jej vyměnit výrobce, jeho záruční servis nebo osoba s podobnou kvalifikací, aby se vyloučilo jakékoli riziko.

S ohledem na vaši bezpečnost je spotřebič v souladu s platnými normami a předpisy (Směrnice pro nízké napětí, směrnice o elektromagnetické kompatibilitě, o ochraně životního prostředí...).

Tento přístroj je určen výlučně pro domácí použití. Nelze jej tedy použít k průmyslovému upotřebení.

Před každým použitím zcela odviňte napájecí kabel.

Neprovozujte přístroj v prašné místnosti nebo v prostorách, kde hrozí riziko požáru.

Nevsunujte do přístroje žádné předměty (např. jehly...).

Nepoužívejte prodlužovací elektrický kabel.

Přístroj musí být umístěn tak, aby jeho vidlice zůstala přístupná.

Napájecí šňůru nikdy nepokládejte na dosud horkou „topnou“ část.

V případě škod vzniklých nesprávným použitím pozbývá záruka platnosti.

PROVOZ

Elektrická instalace výrobku, instalace přístroje a jeho použití musí odpovídat normám platným ve vaší zemi.

Před prvním použitím ověřte, zda napětí, frekvence a výkon vašeho přístroje odpovídají vaší elektrické instalaci.

Váš přístroj může fungovat se zásuvkou se zemním spojením. Jedná se o přístroj třídy I.

Před každým spuštěním přístroje se přesvědčte, že:

- Jsou správně namontovány nožky přístroje (viz bod. 4, 5, 6).
- Mřížky pro vstup a výstup vzduchu jsou volné.
- Přístroj je umístěn na vodorovném a pevném podkladu a na nožkách.
- Sálavé trubky ohřívací části nemají trhliny nebo nejsou prasknuté.

V případě delší nepřítomnosti: vypněte přístroj a vypojte jej ze zásuvky.

POZNÁMKA: V případě abnormálního zahřátí přeruší automatické bezpečnostní zařízení ventilaci přístroje, po vychladnutí ji opět zapne. Pokud porucha přetrvává nebo se stupňuje, tepelná pojistka definitivně zastaví ventilaci: přístroj je pak nutné zanést do autorizovaného servisního střediska.

V případě naklonění přístroje bezpečnostní systém automaticky přeruší provoz. Narovnejte přístroj do svislé polohy a ten se opět zapne.

POUŽITÍ V KOUPELNĚ (ochrana proti vodě)

Konstrukce tohoto přístroje „IP21“ umožňuje jeho používání ve všech místnostech domácnosti, včetně těch, kde hrozí riziko vodních stříkanců (kuchyň, koupelna, atd...).

Ve Francii stanovuje bezpečnostní pravidla instalace norma NFC15100. Tato pravidla stanovují 4 různé prostory v koupelně.

Tento přístroj smí být instalován pouze v „prostoru 3“ (srov. schéma ve francouzské verzi) takové místnosti, aby se osoba používající vanu nebo sprchu nemohla zároveň dotknout ovládacích tlačítek.

Elektrická instalace výrobku, instalace přístroje a jeho použití musí odpovídat normám platným ve vaší zemi.

V PŘÍPADĚ PROBLÉMU

Přístroj nikdy sami nerozebírejte. Špatně opravený přístroj může představovat rizika pro uživatele.

Přístroj nepoužívejte a kontaktujte servisní středisko, pokud:

- Vám přístroj spadl,
- Je přístroj nebo jeho napájecí kabel poškozený,
- Váš přístroj nefunguje správně.

Seznam servisních středisek naleznete na kartě mezinárodní záruky ROWENTA / TEFAL.

PODÍLEJME SE NA OCHRANĚ ŽIVOTNÍHO PROSTŘEDÍ!



- ① Váš přístroj je složen z mnoha znovu použitelných nebo recyklovatelných materiálů.
- ➡ Odevzdejte jej ve sběrném místě nebo autorizovanému servisnímu středisku k recyklaci.

Tyto pokyny jsou uvedené rovněž na našich internetových stránkách www.rowenta.com / www.tefal.com.

Pred použitím si pozorne prečítajte návod na používanie a bezpečnostné odporúčania a odložte si návod na použitie.



BEZPEČNOSTNÉ POKYNY

POZOR:

Pred každým použitím skontrolujte, či sú prístroj, zásuvka a kábel v dobrom stave.

Prístroj sa má používať v normálnych podmienkach používania, ako sú definované v tejto príručke.

PRÍSTROJ NIKDY NEPRIKRÝVAJTE, aby nedošlo k jeho prehriatiu a požiaru  .

Niektoré časti tohto produktu sa môžu príliš zohriať a spôsobiť popáleniny. Je potrebné venovať osobitnú pozornosť v prítomnosti detí a zraniteľných osôb.

Je potrebné dbať na to, aby sa deti do 3 rokov nedostali do blízkosti prístroja, minimálne v prípade, keď nie je zabezpečený dohľad nad nimi. Deti vo veku 3 až 8 rokov môžu tento prístroj zapnúť alebo vypnúť len pod podmienkou, že bol umiestnený alebo nainštalovaný v normálnej prevádzkovej polohe, a za predpokladu že je zabezpečený dohľad nad deťmi alebo boli poučené o bezpečnom používaní prístroja a pochopili potenciálne riziká. Deti vo veku od 3 do 8 rokov nesmú pripojiť, upraviť ani čistiť prístroj ani vykonávať jeho údržbu. Tento prístroj môžu používať deti vo veku 8 rokov a staršie a osoby so zníženými fyzickými, zmyslovými alebo mentálnymi schopnosťami, ak sú dostatočne poučené alebo informované o správnom používaní prístroja a poznajú súvisiace riziká. Deti sa so zariadením nesmú hrať. Čistenie a údržbu prístroja nesmú vykonávať deti, ktoré sú mladšie ako 8 rokov a bez dozoru.

Tento prístroj nie je určený na používanie osobami (vrátane detí) so zníženými fyzickými, zmyslovými alebo mentálnymi schopnosťami ani osobami, ktoré o prístroji nemajú potrebné vedomosti či skúsenosti s ním, pokiaľ nie sú pod dozorom zodpovednej osoby alebo im taká osoba predtým neposkytla pokyny týkajúce sa používania prístroja.

Dohliadnite na to, aby sa deti nehrali s prístrojom.

Nekladte prístroj priamo pod zásuvku v stene.

Nepoužívajte tento prístroj v blízkosti vane, sprchy, umývadla alebo bazénu.

Dávajte pozor, aby sa do prístroja nikdy nedostala voda.

Prístroja sa nedotýkajte mokrými rukami.

Prístroj nepoužívajte v blízkosti horľavých predmetov a výrobkov, a všeobecne dodržiavajte minimálnu vzdialenosť 1m medzi zariadením a akýmkoľvek predmetmi (stenami, záclonami, sprejmi atď.).

Toto zariadenie na kúrenie nepoužívajte so zariadením na teplotné ovládanie, programovacím zariadením, časovačom alebo akýmkoľvek iným zariadením, vďaka ktorému sa prístroj na zohrievanie dostáva

pod automatické napätie, pretože môže vzniknúť riziko požiaru, ak sa zariadenie na kúrenie prevráti alebo položí do nesprávnej polohy. Upozornenie: Niektoré časti tohto prístroja sa môžu príliš zohriať a spôsobiť popáleniny. V prítomnosti detí a zraniteľných osôb je potrebné venovať osobitnú pozornosť.

Nepokúšajte sa dotknúť časti vyžarujúcej teplo, kým je prístroj zapnutý (táto časť dosahuje vysokú teplotu, čo môže viesť k závažným popáleninám). Po vypnutí prístroja sa odporúča sa počkať 15 minút, kým s ním budete manipulovať.

Pred uložením alebo pred vykonávaním údržby prístroj odpojte a nechajte vychladnúť.

Ak je napájací kábel poškodený, musí ho vymeniť výrobca, popredajný servis alebo iná kvalifikovaná osoba, aby sa predišlo možnému nebezpečenstvu.

Pre vašu bezpečnosť je tento prístroj v súlade s platnými normami a nariadeniami (smernica o nízkonapäťových zariadeniach, elektromagnetickej kompatibilita, životnom prostredí, ...).

Tento prístroj je určený iba na domáce používanie. Prístroj sa teda nesmie používať na priemyselné použitie.

Pred každým použitím kábel úplne uvoľnite.

Nepoužívajte prístroj v prашnej izbe ani v izbe s nebezpečenstvom požiaru.

Do prístroja nikdy nevkladajte žiadne predmety (napr. ihly,...).

Nepoužívajte predlžovacie káble.

Prístroj musí byť umiestnený tak, aby bola zásuvka prístupná.

Nikdy nedávajte napájací kábel pod časť vyžarujúcu teplo, kým je teplá.

V prípade škôd spôsobených jeho nesprávnym používaním záruka stráca platnosť.

SPUSTENIE

Elektrická inštalácia v miestnosti, inštalácia prístroja a jeho použitie musia byť v súlade s normami platnými vo vašej krajine.

Pred prvým použitím skontrolujte, či napätie, frekvencia a napájanie prístroja zodpovedajú vašej elektrickej inštalácii.

Váš prístroj môže byť zapojený do zásuvky s uzemnením. Tento prístroj je prístrojom triedy I.

Pred zapnutím prístroja sa uistite, že:

- nôžky prístroja sú namontované správne (pozrite si obr. 4, 5, 6);
- mriežky na prívod a odvod vzduchu sú úplne voľné;
- prístroj je umiestnený na rovnom, stabilnom povrchu, na svojich nôžkach;
- trubice časti vyžarujúcej teplo nie sú popraskané ani zlomené.

V prípade dlhodobej neprítomnosti prístroj vypnite a odpojte z napájania.

POZNÁMKA: V prípade prehriatia automatické bezpečnostné zariadenie vypne ventilátor a znovu ho zapne po jeho ochladení. Ak porucha pretrváva alebo sa zvyšuje, tepelná poisťka ventilátor úplne zastaví. V takom prípade je potrebné obrátiť sa na autorizované servisné stredisko.

V prípade naklonenia automatický bezpečnostný systém vypne prístroj. Umiestnite prístroj do správnej zvislej polohy a prístroj sa znova spustí.

POUŽÍVANIE V KÚPEĽNI (ochrana proti pokvapkaniu vodou)

Konštrukcia tohto zariadenia IP21 umožňuje jeho použitie vo všetkých miestnostiach v dome vrátane tých, kde hrozí riziko pokvapkania vodou (kuchyňa, kúpeľňa atď.).

Vo Francúzsku upravuje pravidlá bezpečnej inštalácie norma NFC15100. Definujú 4 kategórie priestoru podľa objemu vlhkosti v kúpeľni.

Tento prístroj sa môže inštalovať do priestorov kategórie 3 (pozrite si nákres vo francúzskej verzii), aby osoba, ktorá je vo vani alebo sa sprchuje nedočiahla na tlačidlá ovládacieho panela.

Elektrická inštalácia v miestnosti, inštalácia prístroja a jeho použitie musia byť v súlade s normami platnými vo vašej krajine.

V PRÍPADE PROBLÉMOV

Prístroj nikdy nerozoberajte sami. Neodborné zaobchádzanie s prístrojom môže viesť k riziku pre používateľa. Nepoužívajte svoj prístroj a obráťte sa na autorizované servisné stredisko v prípade, že:

- prístroj spadol,
- prístroj alebo jeho napájací kábel sú poškodené,
- prístroj nefunguje ako zvyčajne.

Zoznam autorizovaných servisných stredísk je uvedený na medzinárodnej záručnej karte spoločnosti ROWENTA.

CHRÁŇME ŽIVOTNÉ PROSTREDIE!



① Váš prístroj obsahuje veľa cenných alebo recyklovateľných materiálov.

➔ Likvidujte ho v zbernom mieste alebo v autorizovanom servisnom stredisku, aby sa zabezpečila jeho správna likvidácia.

Tieto pokyny sú k dispozícii aj na našich webových stránkach www.rowenta.com

Használat előtt olvassa el figyelmesen a használati útmutatót és a biztonsági előírásokat. Őrizze meg a használati útmutatót.

BIZTONSÁGI ELŐÍRÁSOK

FIGYELEM:

Használat előtt mindig ellenőrizze a készülék, a csatlakozó és a kábel általános állapotát.

A készüléket a jelen leírásban meghatározott normál használati körülmények között kell használni.

A túlmelegedés veszélyének elkerülése érdekében SOHA NE FEDJE LE A BERENDEZÉST .

A termék egyes részei jelentős mértékben felmelegedhetnek és égési sérülést okozhatnak. Fokozott elővigyázatosságra van szükség gyermekek és csökkent képességű személyek jelenlétében.

Három évesnél fiatalabb gyermekeket csak akkor szabad a készülék közelébe engedni, ha állandó felügyelet alatt vannak.

A készüléket 3–8 éves gyermekek kizárólag akkor hozhatják működésbe vagy állíthatják le, ha felügyelet alatt állnak, vagy ha a készülék biztonságos használatára megtanították őket és megértették a potenciális veszélyeket, valamint, ha a készülék normál működési helyzetbe van felszerelve vagy beállítva. A készüléket 3–8 éves gyermekek nem csatlakoztathatják az elektromos hálózathoz, nem állíthatják be, nem tisztíthatják és nem végezhetik el a karbantartását.

A készüléket 8 éves vagy annál idősebb gyermekek, továbbá kellő tapasztalattal és ismeretekkel nem rendelkező, vagy csökkent fizikai, érzékszervi vagy mentális képességgel rendelkező személyek is használhatják, ha annak biztonságos használatára felkészítették, kiképezték őket és ismerik a használatával járó veszélyeket. Ne hagyja, hogy a gyerekek játsszanak a készülékkel. A használó általi tisztítást és karbantartást gyermekek csak 8 éves vagy annál idősebb korban és felügyelet mellett végezhetik.

A készüléket csökkent fizikai, érzékszervi vagy mentális képességgel rendelkező (gyermekeket is beleértve), vagy kellő tapasztalatok illetve ismeretek híján lévő személyek csak akkor használhatják, ha a biztonságukért felelős személy a tevékenységüket felügyeli, illetve előzetes oktatásban részesítette őket a készülék használatára vonatkozóan.

Gondoskodjon a gyermekek felügyeletéről, és ne engedje játszani őket a készülékkel.

Ne helyezze a készüléket közvetlenül fali konnektor alá.

Ne használja a készüléket fürdőkád, zuhanyzó, mosdókagyló vagy vízmedence közelében.

A készülékbe víz nem kerülhet.

Vizes kézzel ne nyúljon a készülékhez.

Ne használja a berendezést gyúlékony tárgyak és anyagok közelében, illetve – általános szabályként – minimum 1m távolság legyen a berendezés és minden más objektum (falak, függönyök, aerosol spray stb.) között.

Ne használjon a fűtőberendezést automatikusan feszültség alá helyező termosztátot, időzítőt vagy más eszközt, mert az tüzet okozhat, ha a fűtőberendezés le van takarva vagy az elhelyezése nem megfelelő.

Figyelem: a berendezések egyes részei jelentős mértékben felmelegedhetnek és égési sérülést okozhatnak. Fokozott felügyeletre van szükség, ha a helyiségben gyermekek vagy csökkent képességű személyek tartózkodnak.

Működése közben ne érintse meg a „Sugárzó” területet (ez a terület annyira felmelegszik, hogy súlyos égési sérülést okozhat). A fűtőberendezés kikapcsolása után ajánlatos 15 percet várni, mielőtt a berendezésen további műveleteket végez.

Húzza ki a konnektorból a csatlakozókábelt és hagyja a készüléket lehűlni, mielőtt elteszi, vagy karbantartást végez rajta.

Ha a tápkábel megsérült, akkor a veszélyek elkerülése érdekében a gyártónak, a gyártó szervizszolgálatának vagy egy hasonló képzettségű szakembernek kell kicserélnie.

Az Ön biztonsága érdekében a készülék megfelel a hatályban lévő szabványoknak és előírásoknak (Kisfeszültségű berendezések irányelv, elektromágneses összeférhetőség, környezetvédelem stb.).

A készülék kizárólag otthoni használatra készült. Nem alkalmas tehát ipari környezetben történő használatra.

Minden használat előtt tekerje le teljesen a vezetékét.

Ne üzemeltesse a készüléket szennyezett vagy tűzveszélyes helyen.

Soha ne tegyen idegen tárgyat (pl. tűt) a készülék belsejébe.

Ne használjon elektromos hosszabbítót.

A készüléket úgy kell elhelyezni, hogy az elektromos csatlakozóaljzat hozzáférhető legyen.

Soha ne helyezze az elektromos csatlakozókábelt a már felmelegedett „Sugárzó” részre.

A helytelen használatból származó esetleges károsodásra a garancia nem terjed ki.

MŰKÖDÉS

A helyiség elektromos rendszere, valamint a készülék beszerelése és használata az adott országban érvényben lévő szabványokhoz kell, hogy igazodjon.

Az első használat előtt ellenőrizze, hogy a készülék teljesítménye, valamint a működéséhez szükséges elektromos feszültség és frekvencia tekintetében alkalmas-e az Önnél működő elektromos hálózatra történő csatlakoztatásra.

A berendezés földelt elektromos áramkörön üzemeltethető. A berendezés I. osztályú

A berendezés minden egyes használata előtt győződjön meg arról, hogy :

- A berendezés lábai megfelelően vannak felszerelve (lásd az 4., 5. és 6. ábrát).
- A levegő-bemeneti és levegő-kimeneti rácsok nincsenek eltömődve.
- A berendezés vízszintes és stabil felületre helyezve, a lábakon áll.
- A sugárzó rész csövei nincsenek megrepedve vagy eltörve.

Ha tartósan nem áll rendelkezésre : kapcsolja ki a készüléket és húzza ki a kábelt az elektromos csatlakozóaljzattól.

MEGJEGYZÉS : Túlmelegedés esetén egy biztosíték automatikusan kikapcsolja a fűvőventillátort, majd a lehűlése után újraindítja. Ha a hiba tartósan fennáll vagy súlyosbodik, akkor egy olvadóbiztosíték véglegesen leállítja a

fűvöntillátort : a berendezést ilyenkor hivatalos márkaszervizben ellenőriztetni kell.

Ha a berendezés felborul, akkor a biztonsági rendszer automatikusan kikapcsolja. A berendezés ismét működésbe lép, amint visszaállítja függőleges helyzetbe.

FÜRDŐSZOBAI HASZNÁLAT (folyó víz elleni védelem)

Az « IP21 » készülék a kialakítása alapján az épület minden helyiségében használható, ideértve azokat is, amelyekben függőleges irányú vízfolyás lehetséges (konyha, fürdőszoba stb.).

Franciaországban az NFC15100 szabvány határozza meg a beszerelési szabályokat. A szabvány 4 fürdőszobai területet határoz meg.

A készülék kizárólag a fürdőszoba „3. terület” -én használható (lásd a francia feliratú rajzot). Ennek oka, hogy a fürdőkádát vagy a zuhanyt használó személy nem érhet a vezérlőgombokhoz.

A helyiség elektromos rendszere, valamint a készülék beszerelése és használata az adott országban érvényben lévő szabványokhoz kell, hogy igazodjon.

PROBLÉMA ESETÉN

Saját maga soha ne szerelje szét a készüléket. A rosszul megjavított készülék használata veszélyes lehet.

Ne használja a készüléket, és forduljon hivatalos márkaszervizhez, ha :

- A készülék leesett,
- A készülék vagy annak tápkábele sérült,
- A készülék nem megfelelően működik.

A hivatalos márkaszervizek jegyzéke megtalálható a ROWENTA / TEFAL nemzetközi garanciaaktyáján

VEGYÜNK RÉSZT A KÖRNYEZETVÉDELEMBEN !



① Ez a készülék számos visszanyerhető vagy újrahasznosítható anyagot tartalmaz.

➔ A megfelelő kezelés érdekében adja le a készüléket egy gyűjtőhelyen, vagy ennek hiányában valamelyik hivatalos márkaszervizben.

A fenti utasítások megtalálhatók a www.rowenta.com / www.tefal.com internet oldalunkon is.

Kullanmadan önce kullanım talimatlarını ve güvenlik talimatlarını dikkatle okuyun ve bu kullanım talimatlarını saklayın.

GÜVENLİK TALİMATLARI

DİKKAT:

Her kullanımdan önce, cihazın, prizini ve kablounun genel durumunu kontrol edin.

Cihaz bu kılavuzda tanımlanan normal kullanım koşullarında kullanılmalıdır.

Aşırı ısınma ve yangın riskini önlemek için CİHAZIN ÜZERİNİ ASLA KAPATMAYIN  .

Bu ürünün bazı kısımları çok sıcak olabilir ve yanıklara neden olabilir. Çocukların ve hassas kişilerin yanında özel dikkat

HU

TR

81

gösterilmelidir.

3 yaşından küçük çocukların sürekli gözetim altında olmaksızın cihaza yaklaşmalarına izin verilmemelidir.

3 ila 8 yaş arasındaki çocuklar, ancak cihazın normal çalışma konumunda yerleştirilmesi ve bu çocukların gözetim altında olması ya da cihazın güvenli bir şekilde çalışması konusundaki talimatları bilmeleri ve potansiyel tehlikelerini anlamaları koşuluyla, cihazı çalıştırma ve kapama işlemlerini gerçekleştirebilirler. 3 ila 8 yaş arasındaki çocuklar, cihazın fişe takılması, ayarlanması, temizlenmesi ve bakımının yapılması işlemlerini yapmamalıdır.

Bu cihaz, 8 yaşından büyük çocuklar ile deneyim ve bilgi eksikliği olan kişiler veya bedensel, duyuşal ve zihinsel engelleri olan kişiler tarafından, sadece cihazın kullanımı ve riskleri konusunda kesin şekilde bilgilendirilmiş ve eğitilmişlerse kullanılabilir. Bu cihaz, çocuk oyuncuğı değildir. Çocuklar, cihazın temizliğini ve kullanıcı bakımını, sadece 8 yaşından büyüklerse ve gözetim altında olmaları şartıyla yapabilirler.

Bu cihaz bedensel, duyuşal veya zihinsel engelleri olan kişiler (çocuklar da dahil) ya da daha önce cihazı kullanmamış veya cihaz hakkında bilgilendirilmemiş kişiler tarafından kullanılmamalıdır. Bu kişiler, ancak güvenliklerinden sorumlu birisinin gözetimi altında cihazın kullanımına dair bilgilendirilmişlerse cihazı kullanabilirler.

Çocukların cihazla oynamamasına dikkat edilmelidir.

Cihazınızı duvardaki elektrik prizinin altına yerleştirmeyin.

Bu cihazı banyo küveti, duş, lavabo ya da havuz yanında kullanmayın. Cihazın içine su girmesine asla izin vermeyin.

Cihaza asla ıslak ellerle dokunmayın

Cihazınızı yanıcı nesnelere ve ürünlerin yanında kullanmayın ve genel olarak cihazınız ve tüm nesnelere (duvarlar, perdeler, sprey tüpleri vs.) arasında minimum 1 m'lik bir mesafe bırakın.

Bu ısıtıcıyı ısıya duyarlı kumanda cihazları, programlayıcılar, zaman şalterleri veya cihazı otomatik olarak gerilim altında bırakan başka cihazlarla birlikte kullanmayın çünkü ısıtıcı yanlış şekilde yerleştirilirse veya üzeri kapatılırsa yangın çıkma riski vardır.

Dikkat: Bu cihazın bazı kısımları fazla ısınabilir ve yanıklara neden olabilir. Çocukların ve bedensel, duyuşal veya zihinsel engelleri olan kişilerin yanında kullanıldığında özellikle çok dikkat gerektirir.

"Radyant" kısmına çalışırken dokunmayın (bu kısım ciddi yanıklara neden olabilecek yüksek sıcaklıklara ulaşır). Cihaza dokunmadan önce

kapattıktan sonra 15 dakika bekleyin.

Cihazınızı kaldırmadan ya da bakımını yapmadan önce fişten çekin ve soğumaya bırakın.

Güç kablosu zarar görmüşse tehlikeden kaçınmak için üretici firma, satış sonrası servis veya bu niteliklere sahip bir kişi tarafından değiştirilmelidir.

Bu cihaz sizin güvenliğiniz için ilgili düzenlemeler ve standartlara uygun olarak üretilmiştir (Düşük gerilime ilişkin direktifler, elektromanyetik uyumluluk, çevre...).

Bu cihaz sadece ev kullanımı için tasarlanmıştır. Endüstriyel bir uygulamada kullanılmaz.

Kullanmadan önce kabloyu tamamen açın.

Cihaz, fişi elektrik prizine ulaşabilecek şekilde yerleştirilmelidir.

Cihazın içine yabancı nesnelere sokmayın (örn. iğne...).

Uzatma kablosu kullanmayın.

Cihaz, fişi elektrik prizine ulaşabilecek şekilde yerleştirilmelidir.

Elektrik kablosunu asla sıcak "radyant" kısmın üzerine koymayın.

Yanlış kullanımdan kaynaklanan olası hasarlar söz konusu olduğunda garanti iptal edilecektir.

ÇALIŞMA

Odanın elektrik tesisatı, cihazın kurulması ve kullanımı ülkenizde yürürlükte olan standartlara uygun olmalıdır. İlk kullanımdan önce, cihazınızın voltajının, frekansının ve kapasitesinin elektrik tesisatınıza uygun olup olmadığını kontrol edin.

Cihazınızı topraklı prize çalışabilir. Cihaz I. sınıf kategorisine girer.

Cihazınızı çalıştırmadan önce kontrol edilmesi gerekenler:

- Cihazın ayaklarının doğru monte edilmiş olması (Bkz şek.4,5,6),
- Hava girişi ve çıkışı izgaralarının tamamen açık olması,
- Cihazın yatay ve sabit bir yüzeye ayakları üzerinde yerleştirilmiş olması,
- Radyant kısmın tüplerinin çatlak veya kırık olmaması.

Cihazın çalıştığı ortamda uzun süreliğine kimse bulunmayacaksa, cihazı durdurun ve bağlantısını kesin.

NOT: Anormal ısınma durumunda, otomatik bir emniyet aygıtı cihazın hava üfleme işlevini durdurur, soğuduktan sonra tekrar çalıştırmaya başlar. Sorun devam ederse ya da büyürse, termik bir sigorta hava üfleme işlevini tamamen devre dışı bırakır. Cihaz bu durumda yetkili servise götürülmelidir.

Düşmesi durumunda, bir güvenlik sistemi otomatik olarak cihazın çalışmasını durdurur. Cihaz yeniden dikey konuma getirildikten sonra çalışmaya devam eder.

BANYOLARDA KULLANIM (su damlamasına karşı koruma)

Bu cihazın yapısı "IP21" sayesinde dikey su damlaması riski içeren yerler dahil (mutfak, banyo, vs...), evin tüm odalarında kullanılabilir.

Fransa'da, NFC15100 Standardı tesisatın güvenlik kurallarını düzenler. Banyo için 4 şiddetli tanımlanmıştır.

Banyo küvetini veya duşu kullanan bir kişinin farkında olmadan komut düğmelerine basmaması için, bu cihaz böyle bir odada "3 şiddetli" seviyesinde (bkz: Fransızca versiyondaki şema) kurulmalıdır.

Odanın elektrik tesisatı, cihazın kurulması ve kullanımı ülkenizde yürürlükte olan standartlara uygun olmalıdır.

SORUN OLUŞMASI HALİNDE

Asla cihazı parçalarına ayırmayın. Yanlış onarılan bir cihaz kullanıcı için risk oluşturabilir. Aşağıdaki durumlarda cihazınızı kullanmayın ve yetkili servise başvurun:

- Cihazınız düştü,
- Cihazınız ya da güç kablosu hasar gördü,
- Cihazınız normal bir şekilde çalışmıyor.

ROWENTA / TEFAL'nın uluslararası garanti belgesi üzerinde yetkili servislerin listesini bulabilirsiniz

ÇEVRE KORUMASINA KATKIDA BULUNALIM!



- ① Cihazınız çok sayıda yeniden üretilen veya geri dönüştürülebilen parça içerir.
② Çevre korumasına uygun bir şekilde işleme konulması için, cihazınızı toplama noktalarına veya bulunmaması halinde bu konuda yetkili bir servise bırakın.

Bu talimatlar www.rowenta.com / www.tefal.com adresindeki internet sitemizde de bulunmaktadır.

İthalatçı Firma;

GROUPE SEB İSTANBUL A.Ş.

Dereboyu Cad. Meydan Sokak
No:1 BEYBİ GİZ PLAZA Kat:12
Maslak / İSTANBUL
0850 222 40 50
444 40 50

Üretici Firma;

GROUPE SEB INTERNATIONAL

Chemin du Petit Bois Les 4 M-BP 172
69134 ECULLY Cedex – FRANCE
Tel : 00 33 472 18 18 18
Fax: 00 33 472 18 16 15
www.groupeseb.com

TÜKETİCİ HİZMETLERİ DANIŞMA HATTI

0850 222 40 50

444 40 50

KULLANIM ÖMRÜ: 10 YIL

Пожалуйста, прочитайте инструкции по эксплуатации и технике безопасности перед использованием прибора и сохраните инструкцию по эксплуатации в качестве справочной информации.

ИНСТРУКЦИЯ ПО БЕЗОПАСНОСТИ

ВНИМАНИЕ!

Перед каждым использованием проверяйте исправность прибора, розетки и шнура.

Прибор необходимо использовать в нормальных условиях эксплуатации, определенных в этом руководстве.

Во избежание риска перегрева и возникновения пожара **ЗАПРЕЩЕНО НАКРЫВАТЬ ПРИБОР**

Некоторые детали этого прибора могут сильно нагреваться и вызывать ожоги. Необходимо проявлять особую осторожность в присутствии детей и уязвимых лиц.

Следует поддерживать расстояние от детей в возрасте менее 3 лет, если они не находятся под постоянным присмотром.

Детям в возрасте от 3 до 8 лет разрешается включать и выключать прибор, только если прибор расположен или установлен в положении нормального ожидаемого функционирования, а дети находятся под присмотром или получили инструкции относительно безопасного использования прибора и понимают потенциальные угрозы.

Дети в возрасте от 3 до 8 лет не должны включать, регулировать и чистить прибор или осуществлять его техническое обслуживание.

Этот прибор может использоваться детьми старше 8 лет и лицами, которым не хватает опыта и знаний, либо физические, сенсорные или психологические возможности которых ограничены, если они прошли соответствующее обучение и подготовку относительно безопасного использования прибора и знают о связанных рисках. Дети не должны играть с прибором. Чистка и уход, выполняемые пользователем, не должны осуществляться детьми, если они не находятся под присмотром взрослых.

Этот прибор не предназначен для использования лицами (включая детей) с ограниченными физическими, сенсорными или умственными способностями, а также лицами не имеющими соответствующего опыта или знаний, за исключением тех случаев, когда такие люди находятся под присмотром другого лица, ответственного за их безопасность, или получили предварительные инструкции относительно использования прибора.

Дети должны находиться под присмотром для недопущения игры с прибором.

Запрещено ставить прибор непосредственно под розеткой на стене.

Запрещено использовать этот прибор вблизи ванной, душа, умывальника или бассейна.

Не допускайте попадания воды внутрь прибора.

Не касайтесь прибора мокрыми руками.

Не используйте этот обогреватель с терморегулятором, программным устройством, таймером или любым другим устройством, которое автоматически включает нагреватель, поскольку есть риск возникновения пожара, если нагреватель накрыт или неправильно поставлен.

Внимание: некоторые детали данного прибора могут нагреваться и вызвать ожоги. Требуется особое наблюдение за помещением

TR

RU

в присутствии детей или незащищенных людей.
Не дотрагивайтесь до части "Радиатор" во время работы (эта часть нагревается и достигает высокой температуры, и может вызвать сильные ожоги). Рекомендуется подождать 15 минут после выключения прибора, прежде чем дотрагиваться до него.
Отключите прибор от сети и оставьте его остыть, прежде чем сложить его или выполнить операции по уходу.
Если кабель питания поврежден, он должен быть заменен изготовителем, его сервисным центром или лицом с соответствующей квалификацией.

В целях вашей безопасности данный прибор соответствует действующим нормам и стандартам (директивам о низковольтном оборудовании, электромагнитной совместимости, об охране окружающей среды и др.).

Данное устройство предназначено исключительно для домашнего использования. Его нельзя использовать в промышленных целях.

Полностью разматывайте шнур перед каждым использованием прибора.

Не включайте прибор в очень пыльном помещении или в помещении, где существует риск возникновения пожара.

Никогда не помещайте посторонние предметы (например, иголки) внутрь прибора.

Запрещается пользоваться электрическим удлинителем.

Прибор необходимо размещать таким образом, чтобы штепсельная вилка была доступной.

Никогда не помещайте шнур питания на горячую часть "Радиатор".

В случае возникновения повреждений, вызванных небрежным использованием прибора, гарантия на него аннулируется.

ФУНКЦИОНИРОВАНИЕ

Электрическая установка помещения, установка прибора и его использование должны соответствовать нормам, действующим в вашей стране.

Перед первым использованием убедитесь, что напряжение, частота и сила тока прибора соответствуют вашей электрической установке.

Ваш прибор может быть подключен к розетке с заземлением. Это прибор класса I.

Перед включением прибора убедитесь в том, что:

- Ножки прибора установлены правильно (см. рис. 4, 5, 6),
- Решетки входа и выхода воздуха полностью чистые,
- Прибор стоит на горизонтальной, устойчивой поверхности на ножках.
- Трубы радиатора не потрескались и не сломаны.

В случае длительного отсутствия: остановите и отключите прибор.

ПРИМЕЧАНИЕ. В случае чрезмерного перегрева автоматический предохранитель прерывает работу прибора, а потом включает его после охлаждения. Если неисправность не устранена или усугубляется, плавкий предохранитель окончательно выключает прибор: в таком случае его нужно отнести в аккредитованный центр технического обслуживания.

При опрокидывании система безопасности автоматически останавливает работу прибора. Верните прибор в вертикальное положение, и он снова будет работать.

ИСПОЛЬЗОВАНИЕ В ВАННОЙ КОМНАТЕ (защита от попадания воды на прибор)

Конструкция этого прибора "IP21" позволяет использовать его в любом помещении дома, в том числе в помещениях, в которых существует риск вертикального попадания воды (кухня, ванная комната и т. д.).

Во Франции нормой NFC15100 определяются правила безопасности установки. Определяются 4 зоны в ванной комнате.

Этот прибор должен использоваться исключительно в зоне 3 ванной комнаты, чтобы кнопки управления не мог нажать человек, принимающий ванну или душ.

Установка и использование прибора должны соответствовать стандартам, действующим в вашей стране.

В СЛУЧАЕ ВОЗНИКНОВЕНИЯ НЕИСПРАВНОСТЕЙ

Никогда не разбирайте прибор самостоятельно. Плохо отремонтированный прибор может представлять опасность для пользователя.

На пользуйтесь прибором и обратитесь в аккредитованный центр технического обслуживания, если:

- прибор упал;
- прибор или его шнур питания поврежден;
- прибор нормально не работает.

Список аккредитованных центров обслуживания приведен на талоне международной гарантии ROWENTA / TEFAL.

ЗАЩИТИМ ОКРУЖАЮЩУЮ СРЕДУ ВМЕСТЕ!



- ① Ваше устройство состоит из большого количества материалов, которые могут быть ценными или подлежать повторному использованию.
- ➔ Отнесите устройство для утилизации в пункт приема бытовых отходов или, за неимением такового, в аккредитованный сервисный центр.

Эти инструкции также приведены на нашем веб-сайте по адресу www.rowenta.com / www.tefal.com.

Будь ласка, прочитайте інструкцію з експлуатації та техніки безпеки перед першим використанням приладу та збережіть її для довідок в майбутньому.

ПОРАДИ З ТЕХНІКИ БЕЗПЕКИ

УВАГА!

Перед кожним використанням перевірте справність приладу, розетки та шнура.

Прилад потрібно використовувати за нормальних умов експлуатації, визначених у цьому посібнику.

Щоб уникнути ризику перегрівання та займання, **НІКОЛИ НЕ НАКРИВАЙТЕ ПРИЛАД** .

Деякі деталі цього приладу можуть сильно нагріватися и

RU

UK

спричинити опіки. Потрібно проявляти особливу обережність за присутності дітей і вразливих осіб.

Тримайте прилад подалі від дітей менше 3 років, якщо вони не перебувають під постійним наглядом.

Дітям віком від 3 до 8 років дозволяється вмикати та вимикати прилад, лише якщо прилад розміщено чи встановлено у положення нормального очікуваного функціонування, ці діти перебувають під наглядом чи отримали інструкції щодо безпечного використання приладу та розуміють потенційні загрози.

Діти віком від 3 до 8 років не повинні вмикати, регулювати та чистити прилад або здійснювати його технічне обслуговування.

Цей прилад може використовуватися дітьми віком від 8 років і особами, яким бракує досвіду та знань, або фізичні, чуттєві чи психологічні можливості яких знижені, якщо вони пройшли відповідне навчання та підготовку відносно безпечного використання приладу та знають про пов'язані ризики. Діти не повинні гратися з приладом. Чищення та догляд користувачем не повинні здійснюватися дітьми, якщо вони не перебувають під наглядом дорослих.

Цей прилад не призначено для використання особами (в тому числі дітьми) з обмеженими фізичними, чуттєвими чи психологічними можливостями, чи особами без достатнього досвіду або знань, за винятком випадків, коли такі особи перебувають під наглядом іншої особи, відповідальної за їхню безпеку, або отримали попередні інструкції щодо використання приладу.

Діти повинні знаходитися під контролем, щоб не мати можливості грати з приладом.

Не можна ставити прилад безпосередньо під розеткою на стіні.

Забороняється використовувати цей прилад поблизу ванни, душу, умивальника чи басейну.

Не допускайте потрапляння води всередину приладу.

Не торкайтеся приладу вологими руками.

Забороняється використовувати цей обігрівальний прилад у поєднанні з пристроєм терморегулювання, програмування, таймером або іншими пристроями, які автоматично вмикають обігрівальний прилад, тому що існує ризик займання, якщо прилад накритий або знаходиться в неправильному положенні.

Увага! Деякі частини цього приладу можуть сильно нагріватися та спричиняти опіки. Прилад має зберігатися в місці, недоступному для дітей і осіб з обмеженими можливостями.

Забороняється торкатися нагрівального елемента приладу «Radiant» під час роботи (він сильно нагрівається, що може

спричинити важкі опіки). Перед повторним використанням дайте приладу охолонути протягом 15 хвилин.

Відключіть прилад від мережі та залиште його охолонути, перш ніж його складати чи виконувати операцію з догляду.

Якщо кабель живлення пошкоджений, для уникнення небезпеки він має бути замінений виробником, сервісним центром чи особою з подібною кваліфікацією.

Задля вашої безпеки цей прилад відповідає чинним нормам і правилам (Директивам щодо низької напруги, електромагнітної сумісності, охорони навколишнього середовища тощо).

Цей прилад призначений виключно для використання у домашніх умовах. Його не можна використовувати у промислових цілях.

Повністю розкручуйте шнур перед кожним використанням.

Не користуйтеся приладом у сильно запылених приміщеннях або у приміщеннях, де існує ризик виникнення пожежі.

Ніколи не кладіть сторонні предмети (наприклад, голки) у прилад.

Забароняється використовувати електричний подовжувач.

Прилад потрібно розміщувати таким чином, щоб штепсельна вилка була доступною.

Слідкуйте за тим, щоб шнур живлення не притулявся до гарячого нагрівального елемента приладу «Radiant».

У разі виникнення ушкоджень, викликаних недбалим використанням приладу, гарантія на нього анулюється.

ФУНКЦІОНУВАННЯ

Електрична установка приміщення, установка приладу та його використання повинні відповідати нормам, чинним у вашій країні.

Перед першим використанням переконайтеся, що напруга, частота та сила струму приладу відповідають вашій електричній установці.

Цей прилад працює від розетки із заземленням. Прилад належить до класу I.

Перед ввімкненням приладу переконайтеся в тому, що:

- стійки приладу правильно встановлені (див. рис. 4, 5, 6);
- решітки входу та виходу повітря повністю чисті;
- прилад із закріпленими стійками встановлено на стійкій горизонтальній поверхні;
- нагрівальні елементи не мають тріщин або механічних пошкоджень.

У випадку тривалої відсутності: вимкніть прилад і від'єднайте його від мережі.

ПРИМІТКА. У випадку надмірного перегрівання автоматичний запобіжник перериває роботу приладу, а потім вмикає його після охолодження. Якщо несправність не усувається або ускладнюється, плавкий запобіжник остаточно вмикає прилад: у такому разі його потрібно віднести в авторизований центр технічного обслуговування.

У разі порушення стійкості система безпеки приладу вмикає його автоматично. Поставте прилад у вертикальне положення, і він ввімкнеться знову.

UK

ВИКОРИСТАННЯ У ВАННІЙ КІМНАТІ (захист від потрапляння води)

Конструкція цього приладу "IP21" дає змогу використовувати його в будь-якому приміщенні будинку, в тому числі в приміщеннях, у яких існує ризик потрапляння води (кухня, ванна кімната тощо).

89

У Франції нормою NFC15100 визначаються правила техніки безпеки, що стосуються установки приладів. Визначаються 4 функціональні зони у ванній кімнаті.

Цей прилад має використовуватися виключно в 3 зоні ванної кімнати, щоб кнопки керування не могла натиснути особа, яка приймає ванну чи душ.

Установка і використання приладу повинні відповідати стандартам, що діють на території Вашої країни.

У РАЗІ ВИНИКНЕННЯ НЕСПРАВНОСТЕЙ

Ніколи не розбирайте прилад самостійно. Погано відремонтований прилад може бути небезпечним для користувача.

Не користуйтеся приладом і зверніться в авторизований центр технічного обслуговування, якщо:

- прилад упав;
- прилад або його шнур живлення пошкоджено;
- Прилад не працює.

Список авторизованих центрів обслуговування наведено на талоні міжнародної гарантії ROWENTA / TEFAL.

ЗАХИСТИМО ДОВКІЛЛЯ РАЗОМ!



① Прилад містить матеріали, які можуть бути перероблені та використані повторно.

➔ Для утилізації приладу віднесіть його в пункт прийому побутових відходів або, за відсутності такого, в авторизований центр технічного обслуговування.

Ці інструкції також містяться на нашому веб-сайті за адресою www.rowenta.com / www.tefal.com.

使用設備之前,仔細閱讀該使用說明書以及安全規程並保存好該使用說明書。

安全提示

注意：

每次使用前，請檢查設備、插座和電線是否處於良好狀態。

應在本操作手冊規定的標準使用條件下使用該設備。

為免過熱或引起火災，切勿覆蓋此設備 .

本產品的某些部位可能會變得非常熱並

造成灼傷。兒童及弱勢群體在場時，應特別注意。

應使設備遠離3歲以下的兒童，除非他們一直處於家長的監護下。

3到8歲的孩童只能開啟或關閉設備的操作,除非設備放置或安裝在預期的正常運行位置以及孩童在監護下或安全情況下並理解其潛在危險的情況下被允許使用該設備.3到

8歲的兒童不得接通、調整、清洗設備或對設備進行維修操作。

8歲及以上兒童以及無經驗和知識的人員包括身體、感官或精神能力缺乏的人員不得使用該設備，除非其受過以安全的方式使用設備方面的培訓並在指導下且了解可能會產生的危險。兒童不得玩耍該設備。用戶清洗及保養設備的操作不能由兒童進行，除非其8歲以上且監護人在場。

不宜使用本產品的人群（包括孩童）有：身體、感官或精神障礙者，或者缺少使用經驗或相關知識者。除非在其監護人的幫助、監督或預先對設備的使用進行過說明的情況下可以使用。

應看管好孩童，保證其不玩耍該產品。

請勿將設備放置在牆上的電源插座的正下方。

請勿在浴缸、淋浴設備、盥洗盆或游泳池附近使用該設備。

切勿使水進入到設備中。

切勿濕手觸摸設備

請勿於可燃物件或易燃物品附近使用此設備，一般來說，在設備與任何物件(牆壁、窗簾、噴霧劑等)之間應保持最少一米之距離。

暖爐採用自動程式時，請勿將暖爐與熱控裝置、調度裝置、時間掣或其他設備一同使用，否則若暖爐被覆蓋或位置不正確時，會有起火危險。

警告：本設備之部件發熱後，可能會引起燙傷。若有兒童或弱勢群體在場，應特別監察。

於操作期間，切勿嘗試觸摸 « 發熱 » 部分 (此部分溫度可能非常高，可造成嚴重燙傷)。建議在設備停止運作後，等待15分鐘，再作任何處理。

放置設備或進行任何保養操作之前斷開設備電源，使設

UK

HK

備冷卻。

如果電源線損壞，必須由制造商、售後服務部門或有同類資格的人員進行更換，以避免發生危險。

為了您的安全，該設備符合適用的規範和法規（低壓、電磁兼容、環境等方面條令）

該設備僅供家庭使用。不能用於工業。

每次使用前，需完全展開電源線。

請勿在多塵的地點或可能發生火災的地點運行該設備。

切勿將物品插入設備內部（例如：針.....）。

請勿使用拖板。

設備應放置在電源插頭可用的位置。

« 發熱 » 部分仍然燙熱時，切勿提取電源線。

因錯誤使用導致的損壞不在保修範圍內。

運行

部件的電力安裝、設備安裝及其使用應符合使用國現行的規範。

首次使用前，請檢查設備的電壓、頻率和功率是否符合電力布置。

此設備可於有接地線的電源插座操作。此設備屬第一類。

操作設備前，請確保：

- 設備的腳已正確安裝（見圖4, 5, 6）
- 通風口完全沒有阻塞，
- 設備安裝在設備腳上，並放置於水平及穩定的位置。
- 發熱管沒有任何破損。

長時間無氣體出入的情況下：停止設備運行並斷開電源。

注：在過熱的情況下，自動安全裝置會關上送風機，直至設備冷卻後，再重啟。若情況持續或問題惡化，溫度保險絲會完全停止暖風機運作：設備應帶到授權的服務中心進行維修。

當轉移時，安全系統會自動停止該設備的操作。將設備回復直立位置，便會恢復運作。

在浴室使用（保護以防止濺濕）

此配備“IP21”規格的暖風機可以在任何房間使用，包括有可能垂直濺濕本暖風機的房間（廚房、浴室等）

NFC15100規格在法國設定了放置電器的安全條例。其確定了浴室中的4個位置。

該電器只能放置在房間的“位置3”（參見法語版示意圖），以便正在使用浴缸或淋浴設備的人不會觸碰到控制按鈕。

電器的安裝、放置及其使用應符合所在國家現行的規範。

出現問題時

請勿自行拆卸設備。修理不良的設備可能會給用戶帶來危險。
請勿再使用設備並聯系授權的服務中心，如果出現下列情況：

- 設備跌落，
- 設備或其電源線損壞，
- 設備運轉不正常，

您可以在ROWENTA / TEFAL 國際保修卡上找到授權服務中心列表

參與環境保護！



① 設備包含很多有價值或可回收的材料。

➔ 將其放倒回收點，如有授權服務中心，放入授權服務中心，以對其進行處理。

您可以從我們的網站上查詢該說明書：www.rowenta.com / www.tefal.com

Lexoni me vëmendje manualin e përdorimit si dhe udhëzimet e sigurisë para çdo përdorimi dhe ruajeni këtë manual përdorimi.

KËSHILLA SIGURIE

KUJDES:

Para çdo përdorimi, verifikoni nëse pajisja, priza dhe kordoni janë në gjendje të mirë.

Pajisja duhet të përdoret në kushte normale përdorimi siç janë përcaktuar në këtë manual.

Që të evitoni rreziqet e mbingrohjes dhe të zjarrit, **MOS E MBULONI KURRË PAJISJEN** .

Disa pjesë të këtij produkti mund të ngrohen shumë dhe të shkaktojnë djegie. Duhet të bëhet kujdes i veçantë kur ka fëmijë dhe persona vunerabël.

Duhet që fëmijët nën 3 vjeç të qëndrojnë larg nga pajisja dhe të jenë nën mbikëqyrje të vazhdueshme.

Fëmijët e moshës 3-8 vjeç duhet vetëm ta ndezin ose ta fikin pajisjen, me kusht që kjo e fundit të jetë vendosur ose instaluar në pozicionin e saj të funksionimit normal dhe që këta fëmijë të jenë nën mbikëqyrje ose të kenë marrë udhëzime lidhur me përdorimin e pajisjes në mënyrë të sigurt dhe të kenë kuptuar mirë rreziqet e mundshme.

Fëmijët e moshës 3-8 vjeç nuk duhet ta vendosin pajisjen në prizë, as

HK

AL

93

ta rregullojnë, as ta pastrojnë ose të kryejnë mirëmbajtjen e saj.

Kjo pajisje mund të përdoret nga fëmijët e moshës 8 vjeç e lart dhe nga personat që u mungon eksperiencia dhe njohuritë ose nga personat me aftësi fizike, ndjeshmëri ose aftësi mendore të reduktuara, nëse ata janë trajnuar ose mbikëqyren gjatë përdorimit të pajisjes në mënyrë të sigurt dhe i dinë rreziqet që mund të përmbajnë. Fëmijët nuk duhet

të luajnë me pajisjen. Pastrimi dhe mirëmbajtja nga përdoruesi nuk duhet të kryhet nga fëmijë të cilët nuk kanë mbushur moshën 8 vjeç e lart dhe nëse nuk janë të mbikëqyrur.

Kjo pajisje nuk është parashikuar të përdoret nga personat (përfshi dhe fëmijët) me aftësi fizike, ndjeshmëri ose aftësi mendore të reduktuar, ose nga persona që nuk kanë eksperiencë dhe njohuri, përveç rastit kur ata janë nën mbikëqyrje ose kanë marrë udhëzime rreth përdorimit të pajisjes nga një person i përgjegjshëm për sigurinë e tyre.

Fëmijët duhet të mbikëqyren për t'u siguruar se ata nuk luajnë me pajisjen.

Mos e vendosni pajisjen tuaj poshtë prizës në mur.

Mos e përdorni këtë pajisje afër një vaske, dushi, lavamani ose pishine.

Mos lejoni kurrë që uji të futet në pajisje.

Mos prekni pajisjen me duar të lagura.

Mos e përdorni pajisjen tuaj afër objekteve dhe produkteve që marrin flakë dhe në përgjithësi, respektoni një distancë minimale prej 1 m ndërmjet pajisjes suaj dhe çdo objekti (mur, perde, aërosol etj.).

Mos e përdorni këtë pajisje ngrohëse si aparat për kontrollin e temperaturës, programues kohe, kohëmatës ose si ndonjë pajisje tjetër që e ndez pajisjen automatikisht, sepse ekziston rreziku i zjarrit nëse pajisja ngrohëse mbulohet ose vendoset në mënyrë të pasaktë.

Kujdes: disa pjesë të kësaj pajisjeje mund të ngrohen shumë dhe të shkaktojnë djegie. Kur ka fëmijë ose persona vunerabël kërkohet një mbikëqyrje e veçantë e ambientit.

Mos provoni ta prekni pjesën ndriçuese gjatë funksionimit të saj (kjo pjesë arrin temperatura të larta që mund të shkaktojnë djegie të rënda). Rekomandohet të prisni 15 minuta pas fikjes së pajisjes para se ta prekni.

Hiqeni nga priza dhe lëreni pajisjen të ftohet përpara se ta vendosni diku ose përpara çdo veprimi mirëmbajtjeje.

Nëse kabloja ushqyese është dëmtuar, ajo duhet të zëvendësohet nga prodhuesi, shërbimi pas shitjes ose nga një person i kualifikuar me qëllim që të shmangen rreziqet.

Për sigurinë tuaj, kjo pajisje është në përputhje me normat dhe rregulloret e zbatueshme (direktivat për tensionin e ulët, përputhshmërinë elektromagnetike, mjedisin).

Kjo pajisje është projektuar vetëm për përdorim shtëpiak. Pra, ajo nuk mund të përdoret për përdorim industrial.

Hapeni komplet kordonin para çdo përdorimi.

Mos e vini pajisjen në funksionim në një ambient me pluhur ose në një ambient ku ka rrezik zjarri.

Mos fusni kurrë objekte brenda pajisjes (p.sh gjilpëra).

Mos përdorni zgjatues elektrik.

Pajisja duhet të vendoset në mënyrë të tillë që priza të jetë afër.

Mos e vini kurrë kordonin elektrik mbi pjesën ndriçuese kur është akoma e ngrohtë.

Garancia bëhet e pavlefshme në rast dëmtimesh që rezultojnë nga keqpërdorimi.

FUNKSIONIMI

Instalimi elektrik i pjesës, instalimi i pajisjes dhe përdorimi i saj duhet të jetë në përputhje me rregulloret në fuqi në vendin tuaj.

Përpara përdorimit të parë, verifikoni që tensioni, frekuenca dhe fuqia e pajisjes suaj të jetë e përshtatshme për rrjetin tuaj elektrik.

Pajisja juaj mund të lidhet me një prizë me tokëzues. Ajo është një pajisje e klasit I.

Sigurohuni që përpara vënies në punë të pajisjes:

- Këmbët e pajisjes të jenë vendosur në mënyrë të saktë (shikoni fig. 4,5,6);
- Grilat e hyrjes dhe të daljes së ajrit të jenë plotësisht të hapura;
- Pajisja të jetë e vendosur mbi një mbajtëse horizontale dhe të palëvizshme dhe mbi këmbët e veta;
- Tubat e pjesës ndriçuese të mos jenë të plasaritura ose të thyera.

Në rast mungese të gjatë: fikni dhe hiqni pajisjen nga priza.

SHËNIM: Në rast ngrohjeje anormale, një pajisje sigurie automatike e ndërpret funksionimin e pajisjes dhe pastaj e rivendos në punë pas ftohjes. Nëse defekti vazhdon ose përkeqësohet, një siguresë termike e fik përfundimisht pajisjen: më pas ajo duhet të dërgohet në një qendër servisi të autorizuar.

Në rast përmbyseje, një sistem sigurie ndërpret automatikisht funksionimin e pajisjes. Rivendoseni pajisjen në pozicion vertikal dhe ajo do të fillojë të punojë.

PËRDORIMI NË TUALET (mbrojtja nga uji)

Ndërtimi i kësaj pajisjeje "IP21" mundëson përdorimin e saj në të gjitha ambientet e shtëpisë, përfshirë dhe ato ku ka rrezik që uji të bjerë vertikalisht (kuzhinë, tualet etj.).

Në Francë, norma NFC15100 përcakton rregullat e sigurisë së instalimit. Ato përcaktojnë 4 vëllime në tualet.

Kjo pajisje duhet të instalohet vetëm në vëllimin 3 të një pjese të tillë, me qëllim që butonat e komandimit të mos preken nga personi që përdor vaskën ose dushin.

Instalimi elektrik i pjesës, instalimi i pajisjes dhe përdorimi i saj duhet të jenë në përputhje me rregulloret në fuqi në vendin tuaj.

NË RAST PROBLEMI

Mos e çmontoni kurrë vetë pajisjen. Një pajisje e riparuar keq mund të paraqesë rreziqe për përdoruesin.

Mos e përdorni pajisjen tuaj dhe kontaktoni një qendër servisi të autorizuar nëse:

- Pajisja juaj bie,
- Pajisja juaj ose kordoni i saj ushqyes është dëmtuar,
- Pajisja juaj nuk funksionon normalisht.

Në hartën e garancisë ndërkombëtare mund të gjeni një listë të qendrave të serviseve të autorizuara ROWENTA / TEFAL.

PJESËMARRJA NE MBROJTJEN E MJEDISIT!



① Pajisja juaj përmban shumë materiale të riparueshme ose të riciklueshme.

➔ Besojuani këto një pike grumbullimi ose në mungesë të saj, një qendër servisi të autorizuar me qëllim që të kryhet trajtimi i tyre.

Këto udhëzime gjenden gjithashtu në adresën tonë në internet www.rowenta.com / www.tefal.com.

إرشادات الإستعمال

يجب ان تتوافق التركيبات الكهربائية واستعمال المنتج مع المعايير القياسية السارية المفعول في بلدك. قبل الإستعمال للمرة الأولى، يُرجى التأكد أن توتر شبكة الكهرباء عندك يتناسب مع القوة التي يتطلبها تشغيل هذا المنتج. يمكن أن يعمل هذا المنتج بتوفير خط التأريض الكهربائي. إنه منتج من الفئة الأولى. قبل البدء بتشغيل هذا المنتج، يُرجى التأكد من أن:

- قوائم المنتج مُركبة ومثبتة بشكل صحيح (انظر الشكل 4,5,6):
- مدخل الهواء ومخارج الإشعاع الحراري غير مسدودة.
- المنتج يأخذ مكاناً مناسباً، على ارضية مسطحة مُعتمداً على قوائمه.
- أنابيب الإشعاع الحراري غير متشققة أو مكسورة.

في حال الغياب الطويل : اوقف الجهاز عن التشغيل، وافصله عن التيار الكهربائي.

ملاحظة : في حال حصول تسخين مُفرط للجهاز، فإن أداة السلامة الأوتوماتيكية سوف توقف الجهاز عن التشغيل، ثم تُعاود تشغيله بعد أن يبرد تماماً. إذا استمرت المشكلة أو ازدادت سوءاً، سيقوم المُصهر الحراري بإيقاف تشغيل المنتج إيقافاً تاماً؛ في هذه الحالة يجب عرض المُنتج على مركز خدمة مُعتمد. إذا انحرف الجهاز عن وضعيته العمودية، فإن نظام السلامة سيوقف تشغيله أوتوماتيكياً. أعد الجهاز الى الوضعية العمودية، وأعد تشغيله من جديد.

استعمال المنتج في الحمام (حماية ضد رذاذ الماء)

أعد هذا الجهاز "IP21" ليُستعمل في جميع عُرف المنزل بما فيها تلك الأماكن التي يُشكل فيها رذاذ الماء العمودي خطراً مُحتملاً (مثل المطابخ، الحمامات، الخ...). في فرنسا، ينص القانون الفرنسي NFC15100 المُتعلق بأنظمة السلامة العامة على التقيد بمعايير التركيبات المنزلية. وقد صدر عن ذلك 4 مستويات بالنسبة للحمامات. يجب تركيب هذا المنتج في المستوى الثالث فقط من الغرفة (انظر الإصدار الفرنسي من الرسومات التوضيحية). بحيث يستحيل أن يتمكن الشخص في الحمام، من الوصول الى الأزرار الموجودة على لوحة التحكم. يجب أن يتوافق تركيب المنتج مع اسلوب استعماله، وذلك ، حسب القوانين السارية المفعول في بلدك.

استكشاف الأخطاء

لا تُحاول تفكيك أو تصليح الجهاز بنفسك. التصليحات الغير صحيحة سوف تُتلف الجهاز، وبالتالي فهي تُشكل خطراً على المستعمل.

توقف عن تشغيل المنتج واعرضه على مركز خدمة مُعتمد في الأحوال التالية :-

- إذا سقط أرضاً على أحد جانبيه.
- إذا كان السلك الكهربائي التابع له تالفاً.
- إذا لم يعد يؤدي وظائفه بكفاءة.

يمكنك العثور على قائمة مراكز الخدمة المعتمدين من TEFAL / Rowenta في النشرة العالمية للضمانة

حماية البيئة أولاً

يحتوي هذا المنتج على مواد ذات قيمة صناعية ، ويمكن إعادة استعمالها أو معالجتها. يرجى إيداع المنتج لدى الجهات المحلية المختصة بمعالجة المهملات.

AL

AR

97

الأطفال والتأكد بأنهم لا يلعبون بالمنتج ولا يتخذونه لعبة بين أيديهم.
لا تضع المنتج تحت مقبس كهربائي مثبت في الجدار.
لا تستعمل هذا المنتج بالقرب من الحمام، أو في مكان الإغتسال، أو المغسلة، أو في بركة السباحة.

لا تدع الماء يتسرب الى داخل الجهاز.

لا تلمس المنتج بيدين رطبتين.

لا تستعمل هذا المنتج بالقرب من المواد السريعة الإشتعال. على العموم ، يجب أن يوضع المنتج بعيداً على مسافة لا تقل عن متر واحد عن أي شيء (جدار، ستائر، أدوات البخ في الهواء، .. الخ..).

لا تستعمل في جهاز التدفئة هذا أي أداة للتحكم بالحرارة ، أو برنامج، أو مؤقت أو أي أداة أخرى من شأنها تفعيل جهاز التدفئة ، حيث أن جميع هذه الأدوات قد تعرض المنتج للإحترق في حال تغطيته أو في حال موضعه الغير مناسب.

ملاحظة : قد تصبح بعض أجزاء هذا المنتج ساخنة جداً، ويمكن أن تسبب حروقاً في حال لمسها، لذلك يرجى توخي الحيطه والحذر خصوصاً أثناء تواجد الأطفال أو كبار السن في جميع الأوقات.

لا تلمس الباعث الحراري (السخان) عندما يكون المنتج قيد التشغيل (هذا الجزء بالذات يصبح شديد السخونة، ويمكن أن يسبب الحروق). بعد إيقاف المنتج عن التشغيل، انتظر مدة ١٥ دقيقة قبل التعامل معه.

افصل المنتج عن التيار الكهربائي ودعه يبرد تماماً قبل القيام بإجراءات أية أعمال للصيانة.

إذا كان السلك الكهربائي التابع للمنتج تالفاً، يُرجى استبداله بواسطة الشركة المُصنّعة، أو قسم خدمة العملاء بعد المبيع، أو أي شخص فني لديه الخبرة والكفاءة للقيام بهذا العمل تجنباً للأخطار.

من أجل سلامتك، يخضع هذا المنتج للمعايير التقنية وقوانين السلامة السارية المفعول. (قانون التيار المنخفض، قانون التوافقية الكهرومغناطيسية ، قوانين البيئة، وغيرها ...).

صمم هذا المنتج للإستعمال المنزلي فقط، ولا يُسمح باستعماله في الأغراض التجارية.

مدد السلك الكهربائي عن آخره دائماً قبل الإستعمال.

لا تستعمل داخل المنتج أية أغراض غريبة (مثل الدبابيس وغيرها .. الخ..).

لا تستعمل وصلة كهربائية.

يجب أن يوضع هذا المنتج في موقع يسهل فيه الوصول الى مأخذ كهربائي.

لا تدع السلك الكهربائي التابع للمنتج يستقر فوق الجزء المتعلق بالسخان عندما يكون ساخناً.

تسقط الضمانة إذا حصل أي تلف بالمنتج نتيجة الإستعمال الخاطيء.

يُرجى قراءة دليل الإستعمال وإرشادات السلامة قبل إستعمال المنتج للمرة الأولى، والإحتفاظ بها كمرجع للمستقبل.

نصائح من أجل السلامة

تحذير:

قبل إستعمال هذا المنتج، يُرجى التأكد بأن المنتج نفسه، القابس الكهربائي التابع له، والسلك الكهربائي في حالة جيدة. يجب أن يستعمل هذا المنتج في ظروف وأحوال عملية عادية كما هو مُحدد في هذه النشرة.

لكي تتجنبّ التسخين المُفرط أو الحريق، لا تُغطي المنتج ابداً  . قد تصبح بعض أجزاء هذا المنتج ساخنة جداً، ويمكن أن تسبب حروقاً في حال لمسها، لذلك يُرجى توخي الحيطة والحذر خصوصاً أثناء تواجد الأطفال أو كبار السن عندما يكون المنتج قيد التشغيل. نوصي بأن يُحافظ على مسافة أمنة بين الأطفال ممن هم دون الثالثة من العمر وبين المنتج وأن يكونوا تحت المراقبة الدائمة.

يسمح للأطفال ممن هم بين الثالثة والثامنة من العمر تشغيل المنتج أو إيقافه فقط، عندما يكون هذا المنتج مركباً أو مثبتاً في وضعية تشغيل عادية، وإذا كانوا تحت المراقبة أو في حال توفرت لهم المعلومات والإرشادات اللازمة عن كيفية استعمال هذا المنتج، مدركين الأخطار المحتملة الناتجة عن سوء الإستعمال. لا يسمح للأطفال ممن هم بين الثالثة والثامنة من عمرهم توصيل المنتج بالتيار الكهربائي، أو ضبط المنتج، أو تنظيفه أو صيانتة.

يسمح للأطفال ممن هم فوق سن الثامنة (8) من عمرهم، استعمال هذا المنتج، وكذلك الأشخاص البالغون الذين يعانون من نقص في قواهم الجسدية والعقلية، أو نقص في الخبرة والمعرفة، مع الإستمرار في مراقبتهم، أو في حال توفرت لهم المعلومات والإرشادات اللازمة عن كيفية استعمال هذا المنتج، مدركين الأخطار المحتملة الناتجة عن سوء الإستعمال.



يجب أن يُمنع الأطفال عن اللعب بالمنتج. لا يُسمح للأطفال ممن هم بعمر الثامنة وما فوق القيام بأعمال الصيانة والتنظيف على المنتج، مالم يكونوا تحت رقابة وإشراف شخص بالغ.

لم يعد هذا المنتج للإستعمال بواسطة أشخاص (بمن فيهم الأطفال) ممن لا يتمتعون بالقدرة الجسدية، أو بالإمكانات العقلية، أو إذا كانوا يعانون من القصور أو النقص في الخبرة أو المعرفة، ما لم يكونوا تحت رعاية شخص لديه المعرفة التامة والدراية في استعمال هذا المنتج من أجل سلامتهم. يجب مراقبة

- هرگز دستگاه را خودتان از هم جدا نکنید. دستگاه ضعیف تعمیر شده ممکن است برای کاربر خطرناک باشد. از دستگاه خود استفاده نکنید و با یک مرکز خدمات مجاز تماس بگیرید اگر:
- دستگاه شما به یک طرف افتاده است؛
 - دستگاه شما و سیم برق آن آسیب دیده است؛
 - دستگاه شما به درستی کار نمی کند.

ما می توانیم یک لیست از مراکز خدمات مجاز را در نقشه گارانتی بین المللی TEFAL / ROWENTA پیدا کنید.

به محافظت از محیط زیست کمک کنید!

- دستگاه شما حاوی مقدار زیادی مواد است که می تواند بازیاب یا بازیافت شوند.  ① آن را به یک نقطه جمع آوری یا یک مرکز خدمات مجاز برای پردازش ببرید.  ②

این دستورالعمل ها همچنین در سایت اینترنتی ما موجود موجود می باشند :
www.tefal.com / www.rowenta.com

برای ایمنی شما، این دستگاه مطابق با تمام استانداردها و مقررات (ولتاژ پائین، سازگاری الکترومغناطیسی، رهنون های محیط زیست، غیره) می باشد.
این دستگاه فقط برای استفاده خانگی طراحی شده است. از آن نباید برای کاربردهای صنعتی استفاده شود.

همیشه سیم برق را کاملا" قبل از استفاده باز کنید.
از دستگاه در اتاق گرد و خاکی یا در جایی که در آن خطر آتش سوزی وجود دارد استفاده نکنید.
هرگز اشیاء (مثلا" سوزن، غیره) را در داخل دستگاه قرار ندهید.
از سیم رابط استفاده نکنید.
دستگاه باید قرار داده شود به طوری که سیم برق در دسترس باشد.
هرگز سیم برق را بر روی قسمت "تابشی" در حالی که هنوز داغ است قرار ندهید.
کارانتی در مورد آسیب ناشی از استفاده نادرست اعمال نخواهد شد.

دستورالعمل های کار کردن

نصب و راه اندازی برق و استفاده از دستگاه باید با استانداردهای قابل اجرا در کشور شما مطابقت داشته باشد.
قبل از اولین استفاده، اطمینان حاصل کنید که ولتاژ، فرکانس و برق دستگاه، مناسب برای تامین برق شما می باشد.
دستگاه شما می تواند با استفاده از پریز زمینی کار کند. آن یک محصول با درجه 1 می باشد.
قبل از روشن کردن دستگاه، لطفا" اطمینان حاصل شود که:

- پایه دستگاه به درستی متصل شده است (شکل های 4,5,6 را مشاهده کنید)؛
- صفحه نمایش ورودی و خروجی هوا کاملا" بدون مانع می باشند؛
- دستگاه بر روی یک سطح باثبات، صاف بر روی پایه خود قرار داده شده است.
- لوله های قسمت "تابشی" ترک خورده یا شکسته نمی باشند.

در صورت غیبت طولانی مدت: دستگاه را متوقف کنید و از هم جدا نمائید.

توجه: در صورت حرارت غیر طبیعی، یک دستگاه ایمنی خودکار دستگاه را خاموش نموده و دوباره روشن می کند هنگامی که خنک شده است.

اگر عیب هنوز ادامه دارد یا بدتر می شود، یک فیوز قطع حرارت، عملکرد دستگاه را کاملا" متوقف خواهد کرد؛ سپس آن باید به یک مرکز خدمات مجاز برده شود.

اگر دستگاه واژگون شود، یک سیستم ایمنی به طور خودکار دستگاه را خاموش می کند. دستگاه را در یک حالت عمودی قرار دهید و آن را روشن کنید.

استفاده از دستگاه در حمام (محافظة در برابر پاشیدن آب)

دستگاه "IP21" ساخته شده تا در تمام اتاق های خانه، از جمله (آشپزخانه، حمام، غیره) که در آنها خطر بالقوه پاشیدن آب وجود دارد، مورد استفاده قرار گیرد.

در فرانسه، استاندارد NFC15100، مقررات ایمنی در خصوص نصب و راه اندازی برقرار می کند.
آنها طرح 4 جلد در حمام را کشیدند.

این دستگاه فقط باید در "جلد 3" اتاق نصب شود (نسخه نمودار فرانسوی را مشاهده کنید)، برای آنکه دکمه ها در پنل کنترل نمی توانند در دسترس فردی در حمام یا زیر دوش باشند.

نصب و راه اندازی و استفاده از دستگاه باید منطبق با استاندارد قانونی کشور شما باشد.

آنها تحت نظارت باشند، یا از پیش دستورالعمل مربوط به استفاده از دستگاه، توسط یک فرد مسئول برای ایمنی آنها داده شده باشد. کودکان باید تحت نظارت باشند تا اطمینان حاصل شود که آنها با دستگاه بازی نمی کنند.

از قرار دادن دستگاه در زیر پریش برق دیوار خودداری کنید. از این دستگاه در نزدیکی حمام، دوش، دستشویی یا استخر شنا استفاده نکنید.

نگذارید آب داخل دستگاه شود.

از دست زدن به دستگاه با دستان خیس خودداری کنید.

از دستگاه در نزدیکی اشیاء یا محصولات قابل اشتعال استفاده نکنید. به طور کلی، شما باید همیشه دستگاه را حداقل 1 متر دور از سایر اشیاء (دیوار، پرده، ابروسل، غیره) قرار دهید.

از این دستگاه گرماساز با یک دستگاه کنترل حرارت، یک برنامه ساز، یک تایمر یا هر دستگاه دیگر که به طور خودکار دستگاه گرماساز را فعال می کند خودداری کنید، چون خطر آتش سوزی وجود دارد در صورتیکه دستگاه گرماساز پوشش داده شده یا نادرست قرار داده شود.

توجه: بخش های خاصی از این محصول ممکن است بسیار داغ شده و باعث سوختگی گردد.

کودکان و افراد آسیب پذیر باید در تمام اوقات تحت نظارت باشند. از دست زدن به قسمت "درخشان" در حالی که دستگاه در حال کار کردن است خودداری کنید (این قسمت می تواند بسیار داغ شده و باعث سوختگی شود).

پس از آنکه دستگاه خاموش شده است، قبل از دست زدن به آن 15 دقیقه صبر کنید.

سیم برق دستگاه را بکشید و قبل از هرگونه تعمیر و نگهداری صبر کنید تا سرد شود.

اگر سیم برق آسیب دیده باشد باید توسط تولید کننده، دپارتمان خدمات پس از فروش یا یک فرد مشابه واجد شرایط تعویض شود، تا از خطر جلوگیری شود.

لطفاً کتاب مبانی دستورالعمل و دستورالعمل‌های ایمنی را قبل از استفاده از دستگاه با دقت بخوانید و کتاب مبانی دستورالعمل را برای مراجعه حفظ کنید.

دستورالعمل‌های ایمنی

هشدار:

قبل از استفاده، همیشه بررسی کنید که دستگاه، پریز و سیم برق در شرایط خوب باشند.

دستگاه باید تحت شرایط کاری نرمال باشد همان طور که در این اطلاعیه تعریف شده است.

برای جلوگیری از گرم شدن بیش از حد و آتش سوزی، هرگز دستگاه را نپوشانید. 

برخی قسمت‌های این دستگاه ممکن است بسیار داغ شده و موجب سوختگی شود. هنگامی که دستگاه در حال کار کردن است، لطفاً به خصوص در حضور کودکان و افراد آسیب پذیر مراقب باشید.

توصیه می‌شود که کودکان زیر 3 سال یک فاصله امن از دستگاه نگه دارند، مگر اینکه آنها تحت نظارت مستمر باشند.

کودکان بین سه و هشت سال باید فقط دستگاه را روشن و متوقف کنند زمانی که آن در موقعیت استاندارد نرمال قرار داده شده است و تحت نظارت هستند یا دستورالعمل استفاده از دستگاه در ایمنی کامل را دریافت کرده اند و خطرات بالقوه را درک می‌کنند.

کودکان بین سه و هشت سال نباید دستگاه را به برق وصل کنند، میزان سازی را تنظیم کنند، آن را تمیز کنند یا تعمیر و نگهداری را انجام دهند. این دستگاه می‌تواند توسط کودکان هشت سال یا بالاتر یا افراد فاقد تجربه یا دانش یا ناتوانی جسمی، حسی یا ذهنی استفاده شود، مشروط بر آنکه آنها دستورالعمل و آموزش استفاده ایمن از دستگاه دریافت کرده باشند و از خطرات کاملاً آگاه باشند.

نباید به کودکان اجازه داده شود تا با دستگاه بازی کنند.

تمیز کردن یا اجرای تعمیر و نگهداری نمی‌تواند توسط کودکان هشت سال یا بالاتر انجام شود مگر آنکه آنها تحت نظارت یک بزرگسال باشند.

این دستگاه طراحی نشده که توسط افراد (از جمله کودکان) با ناتوانی جسمی، حسی یا ذهنی، یا عدم تجربه یا دانش استفاده شود، مگر آنکه

