

ROWENTA®



EN

FR

ES

DE

IT

NL

CS

SK

HU

RO

BG

HR

SL

SR

BS

UK

PURE AIR PU3030/PU3040

www.rowenta.com

1820000700 - 02

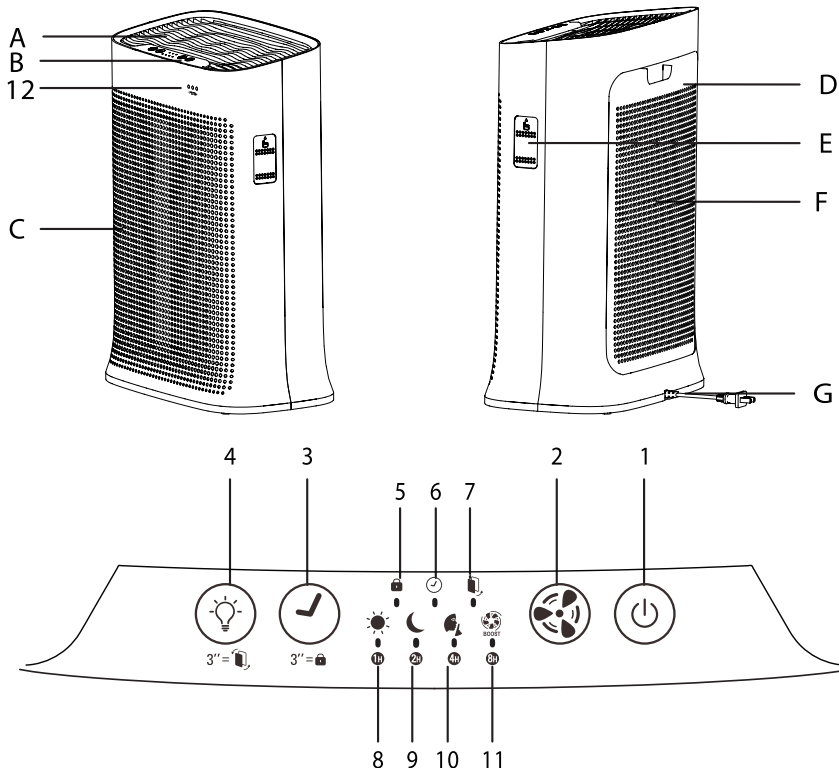

DISASSEMBLING / REASSEMBLING FILTERS

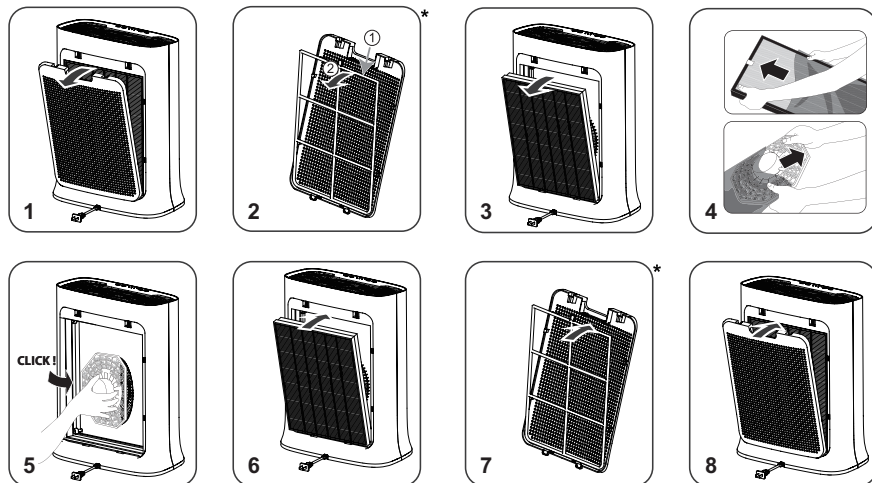

(only for PU3040 model) / (Uniquement pour le modèle PU3040) / (solo en el modelo PU3040) / (nur beim Modell PU3040) / (solo per il modello PU3040) / (alleen voor PU3040 model) / (pouze pro model PU3040) / (len pre model PU3040) / (csak PU3040 modell esetén) / (numai pentru modelul PU3040) / (само за модела PU3040) / (samo za model PU3040) / (samo za model PU3040) / (samo za model PU3040) / (samo za model PU3040) / (тільки в моделі PU3040)

DÉMONTER/CHANGER LES FILTRES - DESMONTAJE / MONTAJE DE LOS FILTROS - FILTER AUS-/EINBAUEN - RIMOZIONE E INSTALLAZIONE DEI FILTRI - DE FILTERS AFHALEN / OPNIEUW AANBRENGEN - DEMONTÁŽ/OPĚTOVNÁ MONTÁŽ FILTRŮ - DEMONTÁŽ/OPĚTOVNÁ MONTÁŽ FILTROV - A SZŰRŐK KI-/BESZERELÉSE - DEMONTAREA / REASAMBLAREA FILTELOR - РАЗГЛОБЛЯВАНЕ И СГЛОБЯВАНЕ НА ФИЛТРИТЕ - RASTAVLJANJE I SASTAVLJANJE FILTERA - ODSTRANJEVANJE/PONOVO NAMEŠČANJE FILTROV - RASTAVLJANJE/PONOVO SASTAVLJANJE FILTERA - RASTAVLJANJE/PONOVO SASTAVLJANJE FILTERA - ВИЙМАННЯ/ПОВТОРНЕ ВСТАНОВЛЕННЯ ФІЛЬТРІВ

PRODUCT OVERVIEW

Main Unit

- A Air outlet
- B Control panel
- C Front panel
- D Rear panel
- E Sensor cover
- F Air inlet
- G Mains cable

Control buttons

- 1 On/off button
- 2 Mode button
- 3 Timer/child lock
- 4 Brightness/reset filter button

Indicators

- 5 Child lock indicator
- 6 Timer Indicator
- 7 Replace filter indicator
- 8 Day time Auto mode indicator
- 9 Night time Auto mode indicator
- 10 Quiet mode indicator
- 11 Turbo mode indicator
- 12 Air quality indicator

EN

SAFETY TIPS

It is essential that you read these instructions carefully and observe the following recommendations:

- For your safety, this appliance complies with the applicable standards and regulations (low voltage, electromagnetic compatibility, environmental directives, etc.).
- This appliance should not be used by persons (including children) with reduced physical, sensory or mental capacities or lack of experience and knowledge, unless they are supervised or have been given instructions beforehand concerning use of the appliance by a person responsible for their safety.
- Children should be supervised to ensure they do not play with the appliance.
- The appliance can be used by children aged 8 and over and persons with a lack of experience or knowledge or reduced physical, sensory or mental capacities, provided they are supervised, have been trained on the safe use of the appliance and are aware of the risks involved. Children must not play with the appliance.
- If the power cord is damaged, it must be replaced by the manufacturer, its after-sales service or a similarly qualified person so as to avoid any danger.
- Children should not clean or perform maintenance on the appliance without being supervised.
- For maintenance operations, please refer to the "Maintenance" section.
- Keep the appliance and its power cord out of the reach of children aged under 8.
- This appliance is designed for domestic use only. It should not be used for industrial purposes.

- The warranty will be invalidated if damage occurs due to incorrect use.
- Do not operate this appliance in a very dusty and/or humid place or in a location with fire hazards.
- Before use, always make sure that the appliance, plug and power cord are in good condition.
- Never insert objects into the appliance (e.g. needles, etc.).
- Do not pull on the power cord or the appliance, even to unplug it from the wall power outlet.
- Unroll the full length of the cord before use.

VERY IMPORTANT

- **Do not cover the air inlets or the outlet grid.**
- **Do not touch the appliance with wet hands.**
- **Never allow any liquid to enter the appliance.**
- **Never use the appliance in a humid place.**
- **Never use the appliance close to a heat source.**
- **Never place anything on the appliance or insert anything into it.**
- **Do not use the appliance close to flammable objects or products (curtains, aerosols, solvents, etc.).**
- **Never use the appliance in an inclined or horizontal position. Place the appliance on a flat, stable surface.**
- **In the case of prolonged absence: switch the appliance off using the button (8) and unplug it.**
- **Switch off and unplug your appliance before moving it.**
- **Unplug the air purifier during assembly and cleaning.**

OPERATING PRINCIPLE

Rowenta Pure Air enables you to breathe pure air in your home and protects your health with up to 3 filtration levels (4 filtration levels for PU3040) as described below. Each level is essential and traps specific pollutant :

2in1 Active Carbon & Allergy+ filter

- Smoke
- Unpleasant odors
- Chemical pollutants
- Volatile Organic Compounds (VOC)
- Allergen and Pollen
- Dust mite
- Germs and Molds
- Bacteria and Viruses

NanoCaptur+ filter

- (only for PU3040 model)
- Formaldehyde

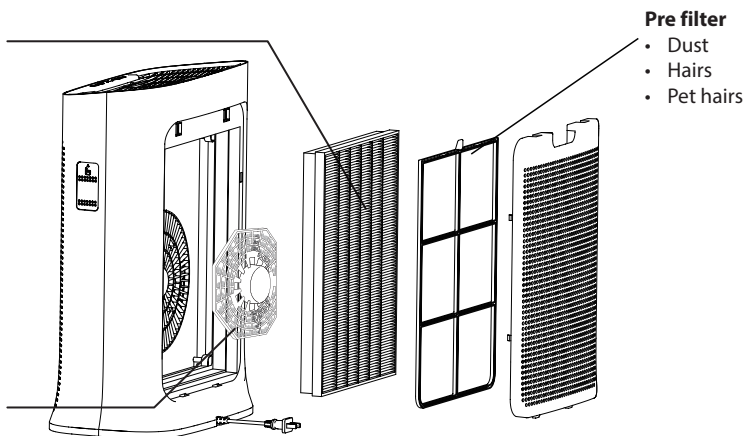

« HOW TO ACHIEVE CLEANER INDOOR AIR »

In addition to using your Pure Air purifier, here are some tips on how to improve the quality of your indoor air:

- Ventilate the rooms for at least 10 min. every day, in summer and winter.
- Maintain your ventilation system.
- Limit the use of household products.
- Do not smoke indoors.
- Avoid home fragrances, incense sticks, scented candles, etc.
- Ventilate whenever any work is being conducted in your home and for several weeks afterwards.
- Avoid green plants that are allergenic or need frequent watering.

WHERE TO INSTALL THE APPLIANCE

Place the purifier on a flat, stable surface in the room requiring treatment.

To allow the air to circulate freely, avoid placing the appliance behind curtains, below a window, item of furniture or shelf unit, or close to any other obstacle, and leave at least 50 cm of free space on each side of the appliance. Recommended to be used in ambient conditions lower than 35°C 70%RH.

EN

BEFORE USING THE APPLIANCE FOR THE FIRST TIME

Make sure that the plastic packaging protecting the filters has been removed before using the appliance.

Before the first use, ensure the voltage, frequency and power of your appliance suit your electric supply.





Your appliance can operate using an unearthed plug. It is a class II (double electrical insulation )

Before switching on your appliance, ensure that:

- the appliance is completely assembled as described in the safety instructions,
- the appliance is placed on a stable, horizontal surface,
- the appliance is positioned in accordance with the instructions given in this manual,
- the air inlets and the outlet grid are completely unobstructed,
- the filters and panel have been correctly installed (See section "Disassembling / Reassembling filters")

IMPORTANT: You are advised to switch off and unplug the appliance when not in use.

OPERATION

- **Power button (1)** 
 - Press this button to turn the air purifier on/off.
- **Mode button (2)** 
 - Press this button to select one of the four modes. The corresponding indicator will turn on to indicate the selected mode.
 - Daytime auto mode: The fan speed is set to 2 or 3.
 - Nighttime auto mode: The fan speed is set to 1 or 2.
 - Quiet mode: The fan speed is set to minimum. Use this mode in quiet environments.
 - Turbo mode: The fan speed is set to maximum. Use this mode when air quality is poor.
- **Timer function (3)** 
 - Press this button to enable/disable the timer.
 - Press this button for 3 seconds to enable/disable the child lock.
- **Brightness (4)** 
 - Press this button to set the brightness.
 - Press this button for 3 seconds to reset the filter.
- **Indication of air quality**

Air quality indicator (12) is located at the front panel (C) of the appliance. Lights colors indicate the air quality level:

Air Quality	Air quality indicator color
Excellent	Blue
Average	Purple
Poor	Red

CARE AND MAINTENANCE

Before performing any maintenance work, switch off the air purifier using the on/off button (1).

Use a damp cloth to clean the surface of the product.

Important: Do not use any abrasive materials, as these may damage the surface of the product.

Frequency of cleaning/replacing the filters :

Filter	Clean/replace	Frequency	Filter codes
Pre filter	Clean	Every 2 months	
2in1 Active Carbon & Allergy+ filter	Replace	Every 12 months	XD6231
NanoCaptur+ filter (only PU3040 model)	Replace	Color changing (see color chart on filter) or every 12 months in case of no saturation.	XD6082

These figures are based on tests in which the air purifier is used for 8 hours per day in quiet mode.

You may need to replace the filters more often depending on the air quality and how often the air purifier is used. The filter replacement indicator (7) will turn on when the filters need to be replaced. To replace the filters, please refer to the section "Disassembling / Reassembling filters".

Important! When the filter replacement indicator turns on, check whether the filters need to be replaced.

- When the filter replacement indicator (7) turns on, this indicates that the 2in1 Active Carbon & Allergy+ filter needs to be replaced.
- The pre-filter can be cleaned with a vacuum cleaner or rinsed in water.

Important: Resetting the filter

After replacing the filter, press the brightness button (4) for 3 seconds to reset the filter settings.

Performing a force reset:

If you replace a filter before the end of its lifespan, press the brightness button (4) for 3 seconds to reset the filter settings.

Caution :

If the granules become "white opaque", filter needs to be removed from the purifier until the granules become transparent again.

If the opaque aspect persists, filter need to be changed.

If the granule become "crumbly", filter need to be changed.

The appliance efficiency can be reduced if the pre-filter is not cleaned regularly.

Never use a pre-filter that is still damp.

The pre-filter is the only filter which can be re-used and washed with water. The 2in1 Active Carbon & Allergy+ filter cannot be cleaned and re-used. Never wash with water. The 2in1 Active Carbon & Allergy+ filter must be replaced after the end of its lifespan. For optimum performance of the appliance, only use filters provided by Rowenta. If the Nanocaptur+ filter granules become opaque white or/and crumbly, the filter needs to be changed.

Please note: certain filters may emit a temporary slight odour, due to the transport and storage conditions.



« TIPS FOR CHANGING FILTERS »

- Avoid handling used filters if you suffer from allergies or asthma.
- Wear gloves when changing the filters, or wash your hands well afterwards.
- Put used filters directly into a closed, air-tight bag before throwing them away to avoid spreading pollutants.

Pollution sensors

The particle sensor need to be cleaned regularly (every 2 months) and appropriately.

Make sure you turn off and unplug the appliance before cleaning the pollution sensors and follow the recommendations below:

1. Clean the air inlet and outlet using a soft brush or cloth.
2. Open the sensor cover located on the left hand side of the appliance.
3. Lightly wet a cotton swab and remove any dust from the lens and the inlet/outlet. Wipe using a dry cotton swab.
4. Clean the sensor using a soft brush or vacuum cleaner.

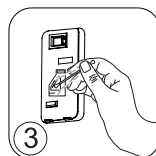
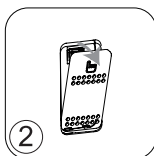
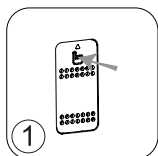

IMPORTANT:

Never use a detergent or metal object to clean the sensors.

The efficiency of the sensors may be reduced if not cleaned regularly.

Cleaning frequency varies depending on the operating environment of the appliance. If it is used in a dusty environment, clean the sensors more frequently.

STORAGE

When you are not using the appliance, store it in a cool, dry place with ambient conditions no higher than 35°C 70%RH.

IN THE EVENT OF A PROBLEM

- Do not disassemble the appliance yourself. A poorly repaired appliance may be dangerous for the user.
- Check the troubleshooting table below before contacting an Approved Service Center:

Problem	Check	Solution
The appliance does not switch on.	Is the power cord connected?	Connect the power cord to a plug with the correct voltage.
	Are all the display elements off?	Press the on/off button and select the required function.
	Is there a power outage?	You can use your purifier once the power turns on again.
The air flow does not change automatically.	Is the appliance in manual mode?	Select the correct operating mode.
The flow is a lot weaker than before.	Does the filter need to be cleaned or replaced?	Check the filter cleaning and replacement frequencies and clean/replace the filter(s) if necessary.
There is an unpleasant smell coming from the air outlet.	Is the sensor lens covered with dust?	Check the filter cleaning and replacement frequencies and clean/replace the filter(s) if necessary.
The air quality indicator does not change color.	Does the light still indicate poor air quality?	Clean the sensor lens.

WARRANTY

Do not use the appliance and contact an Approved Service Centre if:

- your appliance has been dropped;
- your appliance or its power cord are damaged;
- your appliance no longer functions properly.

You can find a list of Approved Service Centres on the Rowenta international warranty card.

HELP PROTECT THE ENVIRONMENT!



Your appliance contains many materials which can be recovered or recycled.

Leave it at a local waste collection point or take to an approved service center so that it can be processed.

These instructions can also be found on our internet site, at www.rowenta.com.

DESCRIPTION DU PRODUIT

Unité principale

- A Sortie d'air
- B Panneau de contrôle
- C Panneau avant
- D Panneau arrière
- E Cache de détecteur
- F Entrée d'air
- G Cordon d'alimentation

Boutons de contrôle

- 1 Bouton marche/arrêt
- 2 Bouton du mode
- 3 Minuteur / Verrouillage enfant
- 4 Bouton Luminosité / Réinstaller le filtre

Indicateurs

- 5 Indicateur Verrouillage enfant
- 6 Indicateur Minuteur
- 7 Indicateur Changer le filtre
- 8 Indicateur Mode auto jour
- 9 Indicateur Mode auto nuit
- 10 Indicateur Mode silencieux
- 11 Indicateur Mode turbo
- 12 Indicateur de la qualité de l'air

CONSEILS DE SECURITE

Il est essentiel de lire attentivement cette notice et d'observer les recommandations suivantes:

- Pour votre sécurité, cet appareil est conforme aux normes et réglementations applicables (Directives Basse Tension, Compatibilité Electromagnétique, Environnement...).
- Cet appareil n'est pas prévu pour être utilisé par des personnes (y compris les enfants) dont les capacités physiques, sensorielles ou mentales sont réduites, ou des personnes dénuées d'expérience ou de connaissance, sauf si elles ont pu bénéficier, par l'intermédiaire d'une personne responsable de leur sécurité, d'une surveillance ou d'instructions préalables concernant l'utilisation de l'appareil.
- Il convient de surveiller les enfants pour s'assurer qu'ils ne jouent pas avec l'appareil.
- Cet appareil peut être utilisé par des enfants âgés de 8 ans et plus, et les personnes manquant d'expérience et de connaissances ou dont les capacités physiques, sensorielles ou mentales sont réduites, si elles ont été formées et encadrées quant à l'utilisation de l'appareil d'une manière sûre et connaissent les risques encourus. Les enfants ne doivent pas jouer avec l'appareil.
- Si le câble d'alimentation est endommagé, il doit être remplacé par le fabricant, son service après vente ou une personne de qualification similaire afin d'éviter tout danger.
- Le nettoyage et l'entretien par l'utilisateur ne doivent pas être fait par des enfants sans surveillance.
- Pour les opérations de maintenance se reporter au paragraphe « Entretien ».

• Tenir l'appareil et son cordon hors de la portée des enfants de moins de 8 ans.

- Cet appareil est destiné à un usage domestique uniquement. Il ne peut donc pas être utilisé pour une application industrielle.
- La garantie sera annulée en cas d'éventuels dommages résultant d'une mauvaise utilisation.
- Ne faites pas fonctionner votre appareil dans un local très empoussiéré et/ou humide ou un local présentant des risques d'incendie.
- Avant chaque utilisation, vérifiez le bon état général de l'appareil, de la prise et du cordon.
- N'introduisez jamais d'objet à l'intérieur de l'appareil (ex : aiguilles...)
- Ne pas tirer le câble d'alimentation ou l'appareil, même pour débrancher la prise de courant du socle mural.
- Dérouler complètement le cordon avant chaque utilisation.

FR

TRES IMPORTANT

- **Ne pas couvrir les entrées d'air ainsi que la grille de sortie d'air.**
- **Ne pas toucher l'appareil avec les mains humides.**
- **Ne jamais laisser de liquide s'introduire dans l'appareil.**
- **Ne jamais utiliser l'appareil dans un local humide.**
- **Ne jamais utiliser l'appareil près d'une source de chaleur.**
- **Ne jamais poser d'objet sur l'appareil ni laisser d'objet s'introduire dans l'appareil.**
- **Ne pas utiliser l'appareil à proximité d'objets et de produits inflammables (rideaux, aérosols, solvants, etc....)**
- **Ne jamais utiliser l'appareil incliné ou couché. Placer le sur une surface plane et stable.**
- **En cas d'absence prolongée : Arrêter l'appareil avec le bouton (8) et débrancher.**
- **Arrêter et débrancher votre appareil avant de le déplacer.**
- **Débrancher le purificateur d'air pendant le montage et le nettoyage.**

PRINCIPE DE FONCTIONNEMENT

Rowenta Pure Air vous permet de respirer un air pur chez vous et protège votre santé en utilisant jusqu'à 3 niveaux de filtration (4 niveaux de filtration pour PU3040) tel que décrit ci-après. Chaque niveau est essentiel et piège des polluants spécifiques :

Filtre Charbon actif et Allergie+ 2 en 1

- Fumée
- Odeurs désagréables
- Polluants chimiques
- Composés Organiques Volatils (COV)
- Allergènes et Pollens
- Acariens
- Germes et Moisissures
- Bactéries et Virus

Filtre NanoCaptur+

(Uniquement pour le modèle PU3040)

- Formaldéhyde

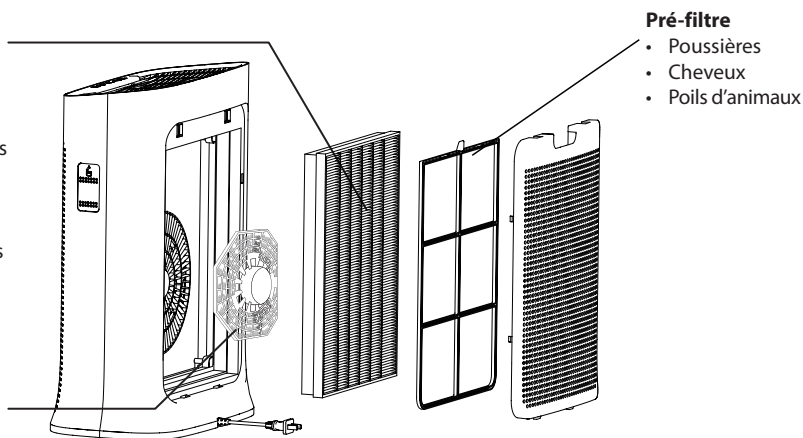



« COMMENT AMÉLIORER LA QUALITÉ DE L'AIR INTÉRIEUR »

En plus d'utiliser votre purificateur d'air Pure, voici quelques conseils pour améliorer la qualité de votre air intérieur :

- Aérez les pièces au moins 10 minutes chaque jour en été et en hiver.
- Entretenez votre système de ventilation.
- Limitez l'utilisation des produits ménagers.
- Ne fumez pas en intérieur.
- N'utilisez pas de parfums domestiques, de bâtonnets d'encens, de bougies parfumées, etc.
- Aérez quand un travail est réalisé chez vous et pendant les semaines suivant la réalisation de ce travail.
- Évitez les plantes vertes allergisantes ou nécessitant un arrosage fréquent.

OÙ INSTALLER L'APPAREIL

Placez le purificateur sur une surface plane et stable dans la pièce à purifier.

Pour permettre à l'air de circuler librement, ne placez pas l'appareil derrière des rideaux, sous une fenêtre, un meuble ou une étagère, ou près d'un autre obstacle, et laissez un espace vide d'au moins 50 cm de chaque côté de l'appareil.

Recommandé pour l'usage dans des conditions ambiantes inférieures à 35 °C et 70 % d'HR.

AVANT LA PREMIÈRE UTILISATION DE L'APPAREIL

Vérifiez que tous les emballages en plastique de protection des filtres ont été retirés avant d'utiliser l'appareil.

Avant la première utilisation, vérifiez que la tension, la fréquence et le courant de votre alimentation électrique sont appropriés à votre appareil.





Votre appareil peut être utilisé avec une fiche de terre. Il est de classe II (double isolation électrique )

Avant d'allumer votre appareil, vérifiez que :

- L'appareil est entièrement assemblé tel que décrit dans les consignes de sécurité.
- Posez l'appareil sur une surface horizontale et stable.
- L'appareil est positionné conformément aux instructions fournies dans cette notice.
- Les grilles d'entrée et de sortie d'air sont entièrement non obstruées.
- Les filtres et le panneau sont correctement installés (voir le chapitre « Démontez/Réassemblez les filtres »).

IMPORTANT : Éteignez l'appareil et débranchez-le de la prise électrique quand vous ne l'utilisez pas.

UTILISATION

- **Bouton marche/arrêt (1)** 
 - Appuyez sur ce bouton pour allumer ou éteindre le purificateur d'air.
- **Bouton Mode (2)** 
 - Appuyez sur ce bouton pour sélectionner l'un des quatre modes. L'indicateur correspondant s'allume pour indiquer le mode sélectionné.
 - Mode auto jour : La vitesse du ventilateur est réglée sur 2 ou 3.
 - Mode auto nuit : La vitesse du ventilateur est réglée sur 1 ou 2.
 - Mode silencieux : La vitesse du ventilateur est réglée au minimum. Utilisez ce mode dans les environnements calmes.
 - Mode turbo : La vitesse du ventilateur est réglée au maximum. Utilisez ce mode quand la qualité de l'air est mauvaise.
- **Minuteur (3)** 
 - Appuyez sur ce bouton pour activer/désactiver le minuteur.
 - Appuyez sur ce bouton pendant 3 s pour activer/désactiver le verrouillage enfant.
- **Luminosité (4)** 
 - Appuyez sur ce bouton pour régler la luminosité.
 - Appuyez sur ce bouton pendant 3 s pour réinitialiser le filtre.

Indicateur de la qualité de l'air

L'indicateur de la qualité de l'air (12) se trouve sur le panneau avant (C) de l'appareil. Les lumières colorées indiquent la qualité de l'air :

Qualité de l'air	Couleur indiquant la qualité de l'air
Excellente	Bleu
Moyenne	Violet
Mauvaise	Rouge

FR

ENTRETIEN ET NETTOYAGE

Avant toute opération d'entretien, éteignez le purificateur d'air en actionnant son bouton marche/arrêt (1).

Nettoyez les surfaces de l'appareil avec un chiffon humide.

Important : N'utilisez jamais de matière abrasive, car elle pourrait endommager la surface du produit.

Fréquence de nettoyage/changement des filtres :

Filtre	Nettoyer/Changer	Fréquence	Codes de filtre
Pré-filtre	Nettoyer	Tous les 2 mois	
Filtre Charbon actif et Allergie+ 2 en 1	Changer	Tous les 12 mois	XD6231
Filtre NanoCaptur+ (uniquement le modèle PU3040)	Changer	Modification de couleur (voir le tableau colorimétrique sur le filtre) ou tous les 12 mois en cas d'absence de saturation.	XD6082

Ces valeurs sont basées sur des tests durant lesquels le purificateur d'air est utilisé pendant 8 h par jour dans le mode silencieux.

Vous pouvez avoir à changer les filtres plus souvent en fonction de la qualité de l'air et de la fréquence d'utilisation du purificateur d'air. L'indicateur de changement des filtres (7) s'allume quand il faut changer les filtres. Pour changer les filtres, reportez-vous au chapitre « Démonter/Réassembler les filtres ».

Important ! Quand l'indicateur de changement des filtres s'allume, vérifiez s'il faut changer les filtres.

- Quand l'indicateur de changement des filtres (7) s'allume, cela indique qu'il faut changer le filtre Charbon actif et Allergie+ 2 en 1.
- Le pré-filtre peut être nettoyé avec un aspirateur ou rincé à l'eau.

Important : Réinstaller le filtre

Après avoir changé le filtre, appuyez sur le bouton de la luminosité (4) pendant 3 s pour réinitialiser les paramètres de filtre.

Effectuer une réinitialisation forcée :

Si vous changez un filtre avant la fin de sa durée de vie, appuyez sur le bouton de la luminosité (4) pendant 3 s pour réinitialiser les paramètres de filtre.

Attention :

Si les granules deviennent « blanc opaque », le filtre doit être retiré du purificateur jusqu'à ce que les granules redeviennent transparents.

Si l'aspect opaque persiste, le filtre doit être changé.

Si les granules deviennent « friables », le filtre doit être changé.

L'efficacité de l'appareil peut être réduite si le pré-filtre n'est pas nettoyé régulièrement.

N'utilisez jamais un pré-filtre encore humide.

Le pré-filtre est le seul filtre pouvant être réutilisé et lavé à l'eau. Le filtre Charbon actif et Allergie+ 2 en 1 ne peut pas être nettoyé et réutilisé. Ne le lavez jamais avec de l'eau. Le filtre Charbon actif et Allergie+ 2 en 1 doit être changé à la fin de sa durée de vie. Pour optimiser les performances de l'appareil, utilisez exclusivement les filtres fournis par Rowenta. Si les granules du filtre Nanocaptur+ deviennent opaques et/ou s'effritent, il faut changer le filtre.

Remarque : Certains filtres peuvent émettre temporairement une légère odeur à cause des conditions de stockage et de transport.



« CONSEILS DE CHANGEMENT DES FILTRES »

- Évitez de manipuler les filtres si vous souffrez d'allergies ou d'asthme.
- Portez des gants lors du changement des filtres ou lavez-vous complètement les mains après.
- Placez les filtres usagés directement dans un sac fermé et hermétique avant de les jeter pour éviter de répandre les polluants.

Détecteurs de pollution

Le détecteur de particules doit être nettoyé régulièrement (tous les 2 mois) et correctement.

Veillez à éteindre et à débrancher l'appareil avant de nettoyer les détecteurs de pollution et respectez les recommandations suivantes :

1. Nettoyez les entrées et sorties d'air avec un chiffon ou une brosse douce.
2. Ouvrez le capot de détecteur sur le côté gauche de l'appareil.
3. Humidifiez légèrement un coton-tige et enlevez les poussières de la lentille et des entrées et sorties. Essuyez avec un coton-tige sec.
4. Nettoyez le détecteur avec une brosse souple ou un aspirateur.

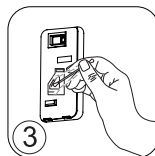
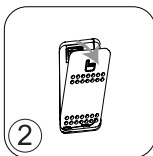
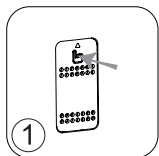

IMPORTANT :

N'utilisez jamais de détergent ni d'objet métallique pour nettoyer les détecteurs.

L'efficacité des détecteurs peut être réduite s'ils ne sont pas nettoyés régulièrement.

La fréquence de nettoyage varie selon l'environnement d'utilisation de l'appareil. S'il est utilisé dans un environnement poussiéreux, nettoyez les détecteurs plus souvent.

RANGEMENT

Quand vous n'utilisez pas l'appareil, rangez-le dans un endroit frais et sec dont les conditions ambiantes ne sont pas supérieures à 35 °C et 70 % d'HR.

EN CAS DE PROBLÈMES

- Ne démontez pas l'appareil vous-même. Un appareil incorrectement réparé peut être dangereux pour l'utilisateur.
- Consultez le tableau de dépannage ci-après avant de contacter un centre de réparation agréé :

Problème	Contrôle	Solution
L'appareil ne se met pas en marche.	Le cordon d'alimentation est-il branché ?	Branchez le cordon d'alimentation dans une prise électrique fournissant une tension électrique appropriée.
	Les éléments d'affichage sont-ils tous éteints ?	Appuyez sur le bouton marche/arrêt et sélectionnez la fonction requise.
	Y a-t-il une coupure de courant ?	Vous pourrez utiliser votre purificateur une fois le courant rétabli.
Le flux d'air ne change pas automatiquement.	L'appareil est-il dans le mode manuel ?	Sélectionnez le mode de fonctionnement approprié.
Le flux d'air est plus faible qu'auparavant.	Faut-il changer ou remplacer le filtre ?	Vérifiez les fréquences de nettoyage et changement des filtres, et s'il faut nettoyer/changer les filtres.
Une odeur désagréable sort par la sortie d'air.	La lentille du détecteur est-elle couverte de poussières ?	Vérifiez les fréquences de nettoyage et changement des filtres, et s'il faut nettoyer/changer les filtres.
L'indicateur de la qualité de l'air ne change pas de couleur.	La lumière indique toujours une mauvaise qualité d'air ?	Nettoyez la lentille du détecteur.

GARANTIE

N'utilisez pas l'appareil et contactez un centre de réparation agréé si :

- Votre appareil est tombé ;
- Votre appareil ou son cordon d'alimentation est endommagé ;
- Votre appareil ne fonctionne plus correctement.

La carte de garantie internationale de Rowenta comporte une liste de centres de réparation agréés.

AIDEZ À PROTÉGER L'ENVIRONNEMENT !



- ① Votre appareil contient de nombreux matériaux pouvant être récupérés ou recyclés.
- ➔ Déposez-le dans un point de collecte des déchets local ou dans un centre de réparation agréé pour qu'il puisse être retraité.

Cette notice est également disponible sur notre site Web : www.rowenta.com.

DESCRIPCIÓN GENERAL DEL PRODUCTO

Aparato Principal

- A Salida de aire
- B Panel de control
- C Panel frontal
- D Panel posterior
- E Tapa del sensor
- F Entrada de aire
- G Cable eléctrico

Botones de control

- 1 Botón de encendido/apagado
- 2 Botón de modo
- 3 Temporizador/bloqueo infantil
- 4 Botón de brillo/reiniciar filtro

Indicadores

- 5 Indicador de bloqueo infantil
- 6 Indicador del Temporizador
- 7 Indicador de sustitución de filtro
- 8 Indicador de modo Automático Diurno
- 9 Indicador de modo Automático Nocturno
- 10 Indicador de modo silencioso
- 11 Indicador de modo turbo
- 12 Indicador de calidad de aire

INSTRUCCIONES DE SEGURIDAD

Es fundamental que lea atentamente este manual y observe las siguientes recomendaciones:

- Por su seguridad, este aparato cumple las normas y reglamentaciones aplicables (Directivas de Baja Tensión, Compatibilidad Electromagnética, Medio Ambiente, etc.).
- Este aparato no está diseñado para que lo utilicen personas (incluidos niños) cuyas capacidades físicas, sensoriales o mentales sean reducidas, o por personas sin experiencia ni conocimientos, a no ser que la persona responsable de su seguridad las supervise o les haya proporcionado instrucciones previas sobre el funcionamiento del aparato.
- Se recomienda vigilar a los niños para asegurarse de que no juegan con el aparato.
- Este aparato puede ser utilizado por niños de 8 años o más y por personas sin experiencia ni conocimientos o cuyas capacidades físicas, sensoriales o mentales sean reducidas, siempre que hayan sido formadas y hayan recibido instrucciones sobre la utilización del aparato en condiciones de seguridad y que entiendan bien los riesgos que implica. Los niños no deben jugar con el aparato.
- Si el cable de alimentación está dañado debe ser reemplazado por el fabricante, su servicio de posventa o por personal cualificado para evitar cualquier peligro.
- La limpieza y el mantenimiento a cargo del usuario no deben ser realizados por niños sin supervisión.
- Para las operaciones de mantenimiento consulte el apartado «Mantenimiento».

- Mantenga el aparato y el cable de alimentación fuera del alcance de los niños menores de 8 años.
- Este aparato está destinado exclusivamente a uso doméstico. Por consiguiente, no se puede utilizar para una aplicación industrial.
- La garantía se anulará en caso de daños ocasionales que resulten de una utilización incorrecta.
- No ponga a funcionar el aparato en un local con demasiado polvo y/o húmedo o que presente riesgos de incendio.
- Antes de cada utilización, compruebe el buen estado general del aparato, de la toma y del cable.
- No introduzca nunca objetos dentro del aparato (p. ej.: agujas).
- No tire del cable de alimentación o del aparato, incluso para desenchufar la toma de corriente de la pared.
- Desenrosque por completo el cable antes de cada utilización.

MUY IMPORTANTE

- **No cubra las entradas de aire ni la rejilla de salida de aire.**
- **No toque el aparato con las manos húmedas.**
- **No deje que se introduzca líquido en el aparato.**
- **Nunca utilice el aparato en un sitio húmedo.**
- **Nunca utilice el aparato cerca de una fuente de calor.**
- **Nunca coloque un objeto encima del aparato ni deje que se introduzcan objetos dentro del aparato.**
- **No utilice el aparato cerca de objetos y productos inflamables (cortinas, aerosoles, disolventes, etc.).**
- **Nunca utilice el aparato inclinado o acostado. Colocar sobre una superficie plana y estable.**
- **En caso de ausencia prolongada : detener el aparato con el botón (8) y desenchufarlo.**
- **Detener y desenchufar el aparato antes de moverlo.**
- **Desenchufar el purificador de aire durante el montaje y la limpieza.**

PRINCIPIO DE FUNCIONAMIENTO

Rowenta Pure Air le permite respirar en casa aire puro y protege su salud con hasta 3 niveles de filtración (4 niveles de filtración con PU3040) tal y como se describe a continuación. Cada nivel es esencial y atrapa contaminantes específicos:

Filtro 2en1 Carbón Activado y Alergia+

- Humo
- Olores desagradables
- Productos químicos contaminantes
- Compuestos Orgánicos Volátiles (VOC)
- Alérgenos y Polen
- Ácaros
- Gérmenes y Moho
- Bacterias y Virus

Filtro NanoCaptur+ (solo en el modelo PU3040)

- Formaldehidos

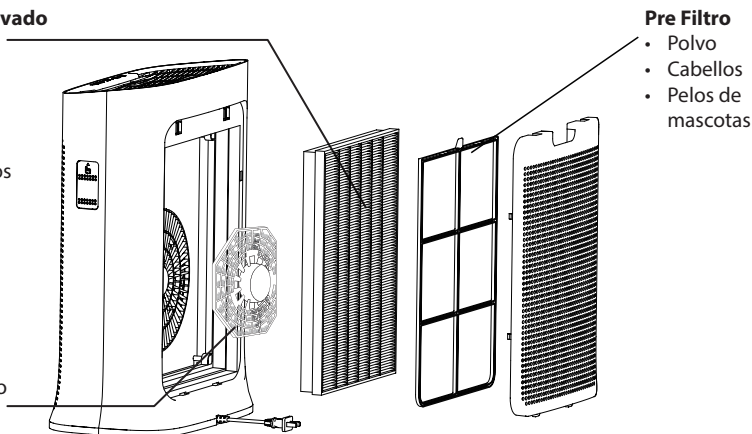



« CÓMO CONSEGUIR AIRE MÁS LIMPIO EN EL INTERIOR »

Además de utilizar su purificador Pure Air, a continuación damos algunos consejos para mejorar la calidad del aire en un espacio interior:

- Ventile las habitaciones al menos 10 min. al día, en verano e invierno.
- Realice el mantenimiento adecuado de su sistema de ventilación.
- Limite el uso de productos para el hogar.
- No fume en casa.
- Evite el uso de fragancias para el hogar, barritas de incienso, velas perfumadas, etc.
- Ventile cuando se realice cualquier tarea de mantenimiento de su hogar y posteriormente durante varias semanas.
- Evite las plantas verdes que pueden generar alergias y se deben regar con frecuencia.

DÓNDE INSTALAR EL APARATO

Coloque el purificador en una superficie plana y estable de la habitación que requiera tratamiento. Para permitir la libre circulación de aire, evite colocar el aparato detrás de las cortinas, debajo de una ventana, un mueble o una estantería, o cerca de cualquier otro obstáculo, y deje al menos 50 cm de espacio libre a cada lado del aparato. Se recomienda utilizar en condiciones ambientales inferiores a 35°C 70%HR.

ANTES DE UTILIZAR EL APARATO POR PRIMERA VEZ

Antes de utilizar el aparato, asegúrese de haber retirado el embalaje plástico que protege los filtros.

Antes de la primera utilización, compruebe que el voltaje, frecuencia y potencia de su aparato es compatible con el suministro eléctrico de su hogar.





El aparato puede funcionar utilizando un enchufe con conexión a tierra. Es un aparato clase II (doble aislamiento eléctrico .

Antes de encender el aparato, compruebe que:

- el aparato está totalmente montado tal y como se describe en las instrucciones de seguridad,
- el aparato está en una superficie estable y horizontal,
- el aparato está colocado conforme a las instrucciones de este manual,
- las entradas de aire y la rejilla de salida no están obstruidas,
- los filtros y el panel se han instalado correctamente (Ver la sección "Desmontaje/ Montaje de los filtros")

IMPORTANTE Se recomienda apagar y desenchufar el aparato cuando no se utilice.

FUNCIONAMIENTO

- **Botón de conexión (1)** 
 - Pulse este botón para encender/apagar el purificador de aire.
- **Botón de modo (2)** 
 - Pulse este botón para seleccionar uno de los cuatro modos. El indicador correspondiente se encenderá para indicar el modo seleccionado.
 - Modo automático diurno: La velocidad del ventilador está configurada a 2 o 3.
 - Modo automático nocturno: La velocidad del ventilador está configurada a 1 o 2.
 - Modo silencioso: La velocidad del ventilador está configurada al mínimo. Utilice este modo en entornos silenciosos.
 - Modo turbo: La velocidad del ventilador se configura al máximo. Utilice este modo cuando la calidad del aire sea mala.
- **Función del temporizador (3)** 
 - Pulse este botón para activar/desactivar el temporizador.
 - Pulse este botón durante 3 segundos para activar/desactivar el bloqueo infantil.
- **Brillo (4)** 
 - Pulse este botón para configurar el brillo.
 - Pulse este botón durante 3 segundos para reiniciar el filtro.

Indicación de la calidad del aire

El indicador de la calidad del aire (12) está situado en el panel frontal (C) del aparato. El color de las luces indica el nivel de calidad del aire:

Calidad del Aire	Color del indicador de calidad del aire
Excelente	Azul
Media	Morado
Mala	Rojo

CUIDADO Y MANTENIMIENTO

Antes de realizar cualquier tarea de mantenimiento, apague el purificador de aire utilizando el botón encender/apagar (1).

Utilice un paño húmedo para limpiar la superficie del producto.

Importante: No utilice materiales abrasivos, porque podrían dañar la superficie del producto.

Frecuencia de limpieza/sustitución de los filtros:

Filtro	Limpieza/sustitución	Frecuencia	Códigos del filtro
Pre Filtro	Limpieza	Cada 2 meses	
Filtro 2en1 Carbón Activado y Alergia+	Sustitución	Cada 12 meses	XD6231
Filtro NanoCaptur+ (solo en el modelo PU3040)	Sustitución	Cambio de color (consulte la tabla de colores del filtro) o cada 12 meses en caso de no saturación.	XD6082

Estas cifras se han obtenido en pruebas en las que se utiliza el purificador de aire durante 8 horas al día en modo silencioso.

Es posible que tenga que sustituir los filtros más a menudo dependiendo de la calidad del aire y la frecuencia en la que se utiliza el purificador de aire. El indicador de sustitución de filtro (7) se encenderá cuando los filtros tengan que ser sustituidos. Para sustituir los filtros, consulte la sección "Desmontaje / Montaje de los filtros".

¡Importante! Cuando el indicador de sustitución del filtro se encienda, compruebe si los filtros deben ser sustituidos.

- Cuando el indicador de sustitución del filtro (7) se encienda, esto indicará que se debe sustituir el filtro 2en1 Carbón Activado y Alergia+.
- El prefiltro se puede limpiar con una aspiradora o se puede enjuagar con agua.

Importante: Reiniciar el filtro

Después de sustituir el filtro, pulse el botón de brillo (4) durante 3 segundos para reiniciar la configuración del filtro.

Ejecutar un reinicio forzado:

Si sustituye el filtro antes del final de su vida útil, pulse el botón de brillo (4) durante 3 segundos para reiniciar la configuración del filtro.

Precaución:

Si los gránulos se convierten en "blanco opaco", deberá retirar el filtro del purificador hasta que los gránulos vuelvan a ser transparentes.

Si el aspecto opaco se mantiene, deberá cambiar el filtro.

Si los gránulos están "quebradizos", deberá cambiar el filtro.

La eficiencia del aparato puede disminuir si el pre-filtro no se limpia con regularidad.

No utilice nunca un pre-filtro que todavía esté mojado.

El pre-filtro es el único filtro que se puede reutilizar y lavar con agua. El filtro 2en1 Carbón Activado y Alergia+ no se puede limpiar y reutilizar. Nunca se debe lavar con agua. El filtro 2en1 Carbón Activado y Alergia+ se debe sustituir al final de su vida útil. Para disfrutar del funcionamiento óptimo del aparato, utilice solo los filtros suministrados por Rowenta. Si los gránulos del filtro Nanocaptur+ se convierten en blanco opaco y/o están quebradizos, el filtro deberá ser cambiado.

Tenga en cuenta que: ciertos filtros pueden emitir un ligero olor transitorio, debido al transporte y las condiciones de almacenaje.



« CONSEJOS PARA LA SUSTITUCIÓN DE LOS FILTROS »

- Evite manipular filtros usados si sufre alergia o asma.
- Utilice guantes para cambiar los filtros, o lávese las manos después.
- Introduzca los filtros usados directamente en una bolsa cerrada y hermética antes de tirarlos para evitar la propagación de los contaminantes.

Sensores de contaminación

El sensor de partículas se debe cambiar con regularidad (cada 2 meses) y de modo correcto.

Antes de limpiar los sensores de contaminación apague y desenchufe el aparato y siga estas recomendaciones:

1. Limpie la entrada de aire utilizando un cepillo suave o un paño.
2. Abra la tapa del sensor situada en el lado izquierdo del aparato.
3. Utilice un algodón ligeramente humedecido para eliminar el polvo de la lente y de la entrada/salida. Utilice un algodón seco para secarlo.
4. Limpie el sensor utilizando un cepillo suave o un aspirador.

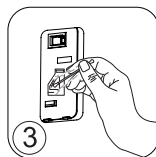
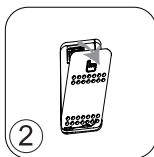
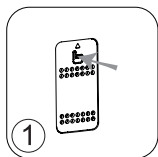

IMPORTANTE

No utilice detergente ni objetos metálicos para limpiar los sensores.

La eficiencia de los sensores puede disminuir si no se limpian con regularidad.

La frecuencia de limpieza varía según el entorno en el que funciona el aparato. Si se utiliza en un entorno con polvo, limpie los sensores con mayor frecuencia.

ALMACENAJE

Cuando no esté utilizando el aparato, deberá guardarlo en un lugar frío y seco con condiciones ambientales no superiores a 35°C 70%HR.

SI HUBIERA ALGÚN PROBLEMA

- No desmonte el aparato usted mismo. Si el aparato ha sido reparado incorrectamente puede suponer un peligro para el usuario.
- Antes de acudir al Servicio Técnico Oficial, compruebe la siguiente tabla de resolución de problemas:

Problema	Comprobar	Solución
El aparato no se enciende.	¿Está el cable de alimentación conectado?	Conecte el cable de alimentación a una toma de corriente del voltaje correcto.
	¿Están apagados todos los indicadores de visualización?	Pulse el botón encender/apagar y seleccione la función deseada.
	¿Hay un corte de corriente?	Puede utilizar el purificador cuando se restituya el suministro eléctrico.
El flujo de aire no cambia automáticamente.	¿Está el aparato en modo manual?	Seleccione el modo de funcionamiento correcto.
El flujo de aire es mucho más suave que antes.	¿Es necesario limpiar o sustituir el filtro?	Compruebe la frecuencia de limpieza y sustitución de los filtros y limpie/sustituya los filtros si fuera necesario.
Se percibe un olor desagradable desde la salida de aire.	¿La lente del sensor está cubierta de polvo?	Compruebe la frecuencia de limpieza y sustitución de los filtros y limpie/sustituya los filtros si fuera necesario.
El indicador de la calidad del aire no cambia de color.	¿La luz sigue indicando una mala calidad del aire?	Limpie la lente del sensor.

GARANTÍA

No utilice el aparato y acuda al Servicio Técnico Oficial si:

- el aparato ha sufrido una caída;
- el aparato o su cable de alimentación están dañados;
- el aparato no funciona correctamente.

Puede consultar una lista de Servicios Técnicos Oficiales en la tarjeta de garantía internacional de Rowenta.

¡COLABORE EN LA PROTECCIÓN DEL MEDIO AMBIENTE!



Su aparato incluye muchos materiales que se pueden recuperar o reciclar.

Deposítelo en un punto verde local o llévalo a un servicio técnico oficial para que pueda ser procesado.

Estas instrucciones también se pueden consultar en nuestra página web, en www.rowenta.com.

PRODUKTÜBERSICHT

Hauptgerät

- A Luftauslass
- B Bedienfeld
- C Frontblende
- D Rückwand
- E Sensorabdeckung
- F Lufteinlass
- G Netzkabel

Bedienschalter

- 1 Ein-/Aus-Taste
- 2 Betriebsschalter
- 3 Timer/Kindersicherung
- 4 Taste Helligkeit/Filter Reset

Anzeigen

- 5 Kindersicherungsanzeige
- 6 Timer-Anzeige
- 7 Filterwechselanzeige
- 8 Autom. Tageszeit-Anzeige
- 9 Nacht-Automatikanzeige
- 10 Ton Aus-Anzeige
- 11 Turbo-Modus-Anzeige
- 12 Luftreinheitsanzeige

SICHERHEITSHINWEISE

Bitte lesen Sie die vorliegende Anleitung unbedingt aufmerksam durch und beachten Sie die folgenden Empfehlungen:

- Um Ihre Sicherheit zu gewährleisten, entspricht dieses Gerät den gültigen Normen und Richtlinien (Niederspannung, Elektromagnetische Verträglichkeit, Umweltverträglichkeit,...).
- **FÜR ANDERE LÄNDER, DIE, NICHT DEN EUROPÄISCHEN REGELUNGEN UNTERLIEGEN:** Dieses Gerät ist nicht dafür vorgesehen, von Personen (oder auch Kindern) mit verringerten körperlichen, sensorischen oder mentalen Fähigkeiten oder Personen, die keine entsprechende Erfahrung oder Kenntnisse besitzen, verwendet zu werden, außer wenn sie von einer für ihre Sicherheit verantwortlichen Person überwacht werden oder zuvor hinsichtlich der Nutzung des Geräts eingewiesen wurden.
- Kinder müssen beaufsichtigt werden, um sicherzustellen, dass sie nicht mit dem Gerät spielen.
- **FÜR LÄNDER DIE DEN EUROPÄISCHEN REGELUNGEN UNTERLIEGEN (CE-KÄNZEICHNUNG):** Dieses Gerät kann von Kindern ab 8 Jahren und Personen, denen es an Erfahrung und Kenntnissen mangelt oder deren physische, sensorische oder mentale Fähigkeiten verringert sind, verwendet werden, wenn sie bezüglich der sicheren Verwendung des Geräts unterrichtet und betreut werden und die Risiken kennen. Kinder dürfen nicht mit dem Gerät spielen.
- Um Gefahren zu vermeiden, darf ein schadhaftes Netzkabel nur vom Hersteller, dessen Kundendienst oder einer ähnlich qualifizierten Person ausgetauscht werden.
- Die benutzerseitige Reinigung und Instandhaltung darf nicht von unbeaufsichtigten Kindern ausgeführt werden.
- Für Wartungsarbeiten wird auf den Abschnitt, „Instandhaltung“ verwiesen.

- Halten Sie das Gerät und das Netzkabel außerhalb der Reichweite von Kindern unter 8 Jahren.
- Dieses Gerät ist ausschließlich Haushaltszwecken vorbehalten. Es darf nicht für industrielle Verwendungen benutzt werden.
- Bei Beschädigungen durch unsachgemäße Verwendung erlischt der Garantieanspruch.
- Benutzen Sie das Gerät nicht in sehr staubigen und/oder feuchten Räumen oder in Räumen mit Brandgefahr.
- Überprüfen Sie vor jeder Benutzung das Gerät, den Stecker und das Kabel auf einwandfreien Zustand.
- Stecken Sie niemals Gegenstände (z. B. Nadeln usw.) in das Gerät.
- Ziehen Sie nicht am Netzkabel oder am Gerät, auch nicht, um den Stecker aus der Wandsteckdose zu ziehen.
- Wickeln Sie das Netzkabel vor jeder Benutzung vollständig ab.

SEHR WICHTIG

- Verdecken Sie den Lufteinlass und das Luftauslassgitter nicht.
- Berühren Sie das Gerät nicht mit feuchten Händen.
- Es darf niemals Flüssigkeit in das Gerät eindringen.
- Verwenden Sie das Gerät niemals an einem feuchten Ort.
- Verwenden Sie das Gerät niemals in der Nähe einer Wärmequelle.
- Stellen Sie keinen Gegenstand auf das Gerät und lassen Sie niemals Gegenstände in das Gerät eindringen.
- Verwenden Sie das Gerät nicht in der Nähe von brennbaren Gegenständen oder Produkten (Vorhänge, Spraydosen, Lösungsmittel usw.).
- Verwenden Sie das Gerät niemals in geneigtem oder liegendem Zustand. Stellen Sie das Gerät auf eine ebene und stabile Oberfläche.
- Bei längerer Abwesenheit: Schalten Sie das Gerät mit dem Knopf (1) aus und stecken Sie es aus.
- Schalten Sie Ihr Gerät aus und stecken Sie es aus, bevor Sie es an einen anderen Ort stellen.
- Bei der Montage und Reinigung muss der Netzstecker des Luftreinigers herausgezogen sein.

DE

FUNKTIONSPRINZIP

Mit dem Rowenta Pure Air können Sie daheim reine Luft einatmen. Das Gerät schützt Ihre Gesundheit mit bis zu 3 Filterstufen (4 Filterstufen beim Modell PU3040) gemäß der folgenden Beschreibung. Jede Stufe ist von Bedeutung und fängt spezielle Verunreinigungen aus der Luft ab:

2-in-1 Aktivkohle- & Allergie+ Filter

- Rauch
- Unangenehme Gerüche
- Chemische Verunreinigungen
- Flüchtige organische Verbindungen
- Allergene und Pollen
- Staubmilben
- Keime und Schimmelpilze
- Bakterien und Viren

NanoCaptur+ Filter (nur für das Modell PU3040)

- Formaldehyd

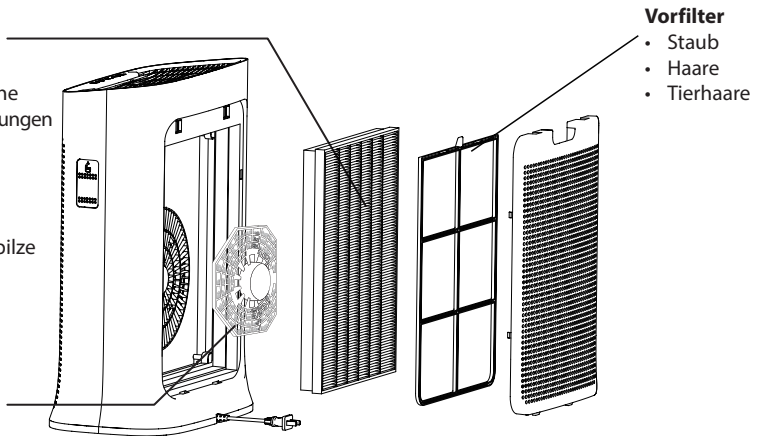



« SO WIRD IHRE RAUMLUFT SAUBERER »

Abgesehen von der Benutzung des Pure Air Geräts sollen die folgenden Tipps dabei helfen, die Raumluft zu verbessern:

- Lüften Sie die Räume jeden Tag mindestens 10 Minuten lang, ob im Sommer oder im Winter.
- Warten Sie das Belüftungssystem Ihrer Wohnung.
- Schränken Sie den Gebrauch von Haushaltsgeräten ein.
- Rauchen Sie nicht in den Räumen.
- Vermeiden Sie Duftspender, Räucher- oder Duftkerzen etc.
- Lüften Sie immer und mehrere Wochen nach dem Verrichten von Arbeiten im Haus.
- Vermeiden Sie Grünpflanzen, die allergen sind oder häufig bewässert werden müssen.

AUFSTELLOORTE FÜR DAS GERÄT

Stellen Sie den Luftreiniger auf eine stabile Fläche in dem Zimmer auf, in dem die Luft gereinigt werden soll. Damit die Luft ungehindert zirkulieren kann, sollte das Gerät nicht hinter Vorhänge, unterhalb von Fenstern, Möbelstücken oder Regalen oder in der Nähe anderer Hindernisse aufgestellt werden. Auf jeder Seite des Geräts sollten mindestens 50 cm Platz frei bleiben. Empfohlen wird die Verwendung bei Umgebungsbedingungen unter 35°C und 70 % relativer Luftfeuchte.

VOR DEM ERSTEN GEBRAUCH DES GERÄTS

Stellen Sie sicher, dass sämtliches Verpackungsmaterial aus Kunststoff entfernt ist, bevor Sie das Gerät in Betrieb nehmen.

Vor dem ersten Gebrauch müssen die Spannung, Frequenz und die Leistung des Geräts für Ihre elektrische Stromversorgung geeignet sein.





Das Gerät kann mit einer ungeerdeten Steckdose betrieben werden. Es handelt sich um ein Gerät der Schutzklasse II (elektrisch doppelt isoliert .

Stellen Sie vor dem Einschalten des Geräts folgendes sicher:

- Das Gerät ist gemäß Beschreibung in der Bedienungsanleitung komplett montiert.
- Das Gerät steht auf einer stabilen, horizontalen Fläche.
- Bei der Geräteaufstellung wurden die Anweisungen in dieser Anleitung beachtet.
- Die Lufteinlässe und das Auslassgitter sind vollkommen frei von Hindernissen.
- Die Filter und die Blende wurden korrekt montiert (siehe den Abschnitt "Filter aus-/einbauen")

WICHTIG: Wenn das Gerät nicht benutzt wird, muss es ausgeschaltet und der Netzstecker gezogen werden.

BETRIEB

- **Hauptschalter (1)** 
 - Drücken Sie diesen Schalter, um den Luftreiniger ein- oder auszuschalten.
- **Betriebsschalter (2)** 
 - Drücken Sie diesen Schalter, um einen der vier Betriebsarten auszuwählen. Die entsprechende Anzeige leuchtet auf, um die gewählte Betriebsart anzuzeigen.
 - Automatikbetrieb bei Tag: die Lüfterdrehzahl ist auf 2 oder 3 eingestellt.
 - Automatikbetrieb bei Nacht: die Lüfterdrehzahl ist auf 1 oder 2 eingestellt.
 - Geräuschloser Modus: Die Lüfterdrehzahl ist auf Minimum gestellt. Benutzen Sie diesen Modus für leise Umgebungen.
 - Turbo-Modus: Die Lüfterdrehzahl ist auf Maximum gestellt. Benutzen Sie diesen Modus bei einer schlechten Luftreinheit.
- **Timer-Funktion (3)** 
 - Drücken Sie diesen Schalter, um den Timer ein-/auszuschalten.
 - Drücken Sie den Schalter 3 Sekunden lang, um die Kindersicherung ein- oder auszuschalten.
- **Helligkeit (4)** 
 - Drücken Sie diesen Schalter, um die Helligkeit einzustellen.

– Drücken Sie den Schalter 3 Sekunden lang, um den Filter rückzustellen.

• **Anzeige der Luftreinheit**

Die Luftreinheitsanzeige (12) befindet sich an der Frontblende (C) des Geräts. Die Lampenfarben geben die Luftqualität an:

Luftreinheit	Anzeigefarbe für Luftreinheit
Sehr gut	Blau
Durchschnittlich	Violett
Schlecht	Rot

PFLEGE UND WARTUNG

Vor Wartungsarbeiten muss der Luftreiniger am Hauptschalter (1) ausgeschaltet werden.

Wischen Sie die Produktoberfläche mit einem feuchten Tuch ab.

Wichtig: Benutzen Sie keine Scheuermittel, da die Oberfläche des Produkts dadurch beschädigt werden kann.

DE

Häufigkeit der Reinigung/des Filterwechsels:

Filter	Reinigen/ Wechseln	Häufigkeit	Filtercodes
Vorfilter	Reinigen	Alle 2 Monate	
2-in-1 Aktivkohle- & Allergie+ Filter	Wechseln	Alle 12 Monate	XD6231
NanoCaptur+ Filter (nur Modell PU3040)	Wechseln	Farbwechsel (siehe Farbtabelle am Filter) oder alle 12 Monate falls keine Sättigung.	XD6082

Diese Werte basieren auf Tests, bei denen der Luftreiniger 8 Stunden pro Tag im leisen Modus in Betrieb war.

Je nach Luftqualität und Verwendungshäufigkeit des Luftreinigers müssen Sie die Filter unter Umständen häufiger wechseln. Die Filterwechselanzeige (7) leuchtet auf, wenn die Filter gewechselt werden müssen. Zum Auswechseln der Filter beachten Sie den Abschnitt "Filter aus-/einbauen".

Wichtig! Wenn die Filterwechselanzeige aufleuchtet, stellen Sie fest, ob die Filter gewechselt werden müssen.

- Wenn die Filterwechselanzeige (7) aufleuchtet, bedeutet das, dass der 2-in-1 Aktivkohle- & Allergie+ Filter gewechselt werden muss.
- Der Vorfilter kann mit einem Staubsauger gereinigt oder mit Wasser ausgespült werden.

Wichtig: Filter rücksetzen

Drücken Sie nach dem Wechsel des Filters die Helligkeitstaste (4) 3 Sekunden lang, um die Filtereinstellungen rückzusetzen.

Zwangsrücksetzung durchführen:

Falls Sie den Filter vor Ablauf seiner Lebensdauer auswechseln, drücken Sie den Helligkeitsschalter (4) 3 Sekunden lang, um die Filtereinstellungen rückzusetzen.

Achtung :

Wenn das Granulat „milchig-weiß“ wird, muss der Filter aus dem Luftreiniger genommen werden, bis das Granulat wieder transparent ist.

Wenn das Granulat milchig bleibt, muss der Filter ausgewechselt werden.

Wenn das Granulat „bröckelig“ wird, muss der Filter ausgewechselt werden.

Die Geräteleistung kann abnehmen, wenn der Vorfilter nicht regelmäßig gereinigt wird.

Auf keinen Fall einen noch feuchten Vorfilter benutzen.

Der Vorfilter ist das einzige Filterelement, das wiederverwendet und mit Wasser ausgewaschen werden kann. Der 2-in-1 Aktivkohle- & Allergie+ Filter kann nicht gereinigt und wiederverwendet werden. Nie mit Wasser auswaschen. Der 2-in-1 Aktivkohle- & Allergie+ Filter muss am Ende der Lebensdauer ausgewechselt werden. Optimale Leistung erzielen Sie mit dem Gerät, wenn Sie nur Filter von Rowenta einsetzen. Wenn das Nanocaptur+ Filtergranulat milchig-weiß oder krümelig wird, muss der Filter gewechselt werden.

Bitte beachten: Bestimmte Filter verbreiten vorübergehend einen leichten Geruch, der auf die Transport- und Lagerbedingungen zurückzuführen ist.



« TIPPS FÜR DAS WECHSELN VON FILTERN »

- Vermeiden Sie den Umgang mit Filtern, wenn Sie an Allergien oder Asthma leiden.
- Tragen Sie beim Wechseln von Filtern Handschuhe oder waschen Sie Ihre Hände danach gründlich.
- Werfen Sie Altfilter direkt in einen geschlossenen und luftdichten Beutel, bevor Sie sie entsorgen, um eine Ausbreitung der Verunreinigungen zu vermeiden.

Verunreinigungssensoren

Der Partikelsensor muss regelmäßig (alle 2 Monate) und ordnungsgemäß gereinigt werden.

Schalten Sie das Gerät aus und stecken Sie es aus, bevor Sie die Verunreinigungssensoren reinigen. Befolgen Sie dazu die Anweisungen unten:

1. Reinigen Sie den Lufteinlass und -auslass mit einer weichen Bürste oder einem Tuch.
2. Öffnen Sie die Sensorabdeckung auf der linken Geräteseite.
3. Befeuchten Sie ein Wattestäbchen leicht und wischen Sie Staub von der Linse und vom Ein- und Auslass ab. Wischen Sie mit einem trockenem Wattestäbchen nach.
4. Reinigen Sie den Sensor mit einer weichen Bürste oder einem Staubsauger.

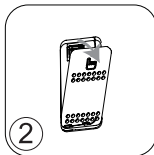
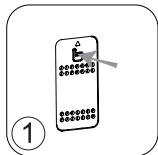

WICHTIG:

Zum Reinigen der Sensoren nie einen Reiniger oder einen Metallgegenstand benutzen.

Die Effizienz der Sensoren kann sich verringern, wenn sie nicht regelmäßig gereinigt werden.

Die Reinigungshäufigkeit hängt von der Betriebsumgebung des Geräts ab. Wird es in einer staubigen Umgebung benutzt, müssen die Sensoren häufiger gereinigt werden.

LAGERUNG

Bewahren Sie das Gerät bei Nichtbenutzung an einem kühlen, trockenen Ort mit Umgebungstemperaturen von höchstens 35°C und 70 % relative Luftfeuchte auf.

BEI EINEM PROBLEM

- Zerlegen Sie das Gerät nicht selbst. Ein schlecht repariertes Gerät kann für den Benutzer gefährlich werden.
- Sehen Sie in der nachfolgenden Störungstabelle nach, bevor Sie einen qualifizierten Kundendienst beauftragen:

Problem	Kontrollieren	Lösung
Das Gerät lässt sich nicht einschalten.	Ist das Netzkabel angeschlossen?	Schließen Sie das Netzkabel an eine Steckdose mit der richtigen Spannung an.
	Sind alle Anzeigeelemente aus?	Drücken Sie den Ein/Aus-Schalter und wählen Sie die gewünschte Funktion.
	Ist der Strom ausgefallen?	Sobald der Strom wieder anliegt, können Sie den Luftreiniger wieder verwenden.
Die Luftströmung ändert sich nicht automatisch.	Steht das Gerät auf manuellen Modus?	Wählen Sie den richtigen Betriebsmodus.
Die Strömung ist erheblich schwächer als vorher.	Muss der Filter gereinigt oder gewechselt werden?	korrigieren Sie die Häufigkeit der Filterreinigung und -wechsel und reinigen/wechseln Sie die Filter ggf.
Am Luftauslass bildet sich ein unangenehmer Geruch.	Ist die Sensorlinse mit Staub bedeckt?	korrigieren Sie die Häufigkeit der Filterreinigung und -wechsel und reinigen/wechseln Sie die Filter ggf.
Die Farbe wechselt bei der Luftreinheitsanzeige nicht.	Zeigt die Leuchte noch immer eine schlechte Luftreinheit an?	Reinigen Sie die Sensorlinse.

DE

GARANTIE

Benutzen Sie das Gerät und wenden Sie sich an einen qualifizierten Kundendienst, wenn:

- das Gerät gestürzt ist
- das Gerät oder der Netzstecker beschädigt ist
- das Gerät nicht mehr einwandfrei funktioniert

Eine Liste qualifizierter Kundendienstbetriebe finden Sie auf der internationalen Garantiekarte von Rowenta.

MACHEN SIE BEIM UMWELTSCHUTZ MIT!



Das Gerät enthält viele Materialien, die wiederverwertet oder recycelt werden können.

Geben Sie es bei einer örtlichen Sammelstelle oder bei einem qualifizierten Kundendienst ab, um es dort verwerten zu lassen.

Diese Anleitung finden Sie auch im Internet auf www.rowenta.com.

DESCRIZIONE DEL PRODOTTO

Unità principale	Pulsanti di controllo	Indicatori
A Uscita dell'aria	1 Pulsante di accensione/spengimento	5 Indicatore Blocco bambini
B Pannello di controllo	2 Pulsante delle modalità	6 Indicatore del timer
C Pannello anteriore	3 Pulsante del timer/blocco bambini	7 Indicatore di sostituzione del filtro
D Pannello posteriore	4 Pulsante della luminosità/ di ripristino del filtro	8 Indicatore della modalità automatica diurna
E Coperchio del sensore		9 Indicatore della modalità automatica notturna
F Ingresso dell'aria		10 Indicatore della modalità silenziosa
G Cavo di alimentazione		11 Indicatore della modalità turbo
		12 Indicatore della qualità dell'aria

AVVERTENZE DI SICUREZZA

È essenziale leggere attentamente e rispettare le seguenti avvertenze e istruzioni.

- Per motivi di sicurezza, questo apparecchio è conforme a tutti gli standard e alle normative in vigore (direttive Bassa tensione, Compatibilità elettromagnetica, Ambiente, ecc.).
- Questo apparecchio non deve essere usato da persone (compresi i bambini) con ridotte capacità fisiche, sensoriali o mentali o prive di esperienza o conoscenza, a meno che non siano sorvegliate o siano state istruite sull'uso dell'apparecchio da una persona responsabile della loro sicurezza.
- Sorvegliare i bambini per accertarsi che non giochino con l'apparecchio.
- Questo apparecchio può essere usato da bambini di età superiore a 8 anni e da persone con ridotte capacità fisiche, sensoriali o mentali o prive di esperienza o conoscenza, solo se supervisionati o istruiti sull'uso sicuro dell'apparecchio e se comprendono i rischi correlati. I bambini non devono giocare con l'apparecchio.
- Per motivi di sicurezza, se il cavo di alimentazione è danneggiato deve essere sostituito dal fabbricante, dal suo centro di assistenza o da un tecnico qualificato.
- I bambini non devono effettuare le operazioni di pulizia e manutenzione senza supervisione.
- Per le istruzioni relative alla manutenzione, consultare la sezione "Manutenzione".
- Tenere l'apparecchio e il cavo di alimentazione fuori dalla portata dei bambini di età inferiore a 8 anni.
- Questo apparecchio è progettato per il solo uso domestico. Non deve essere usato per scopi professionali.

- La garanzia verrà invalidata in caso di danni dovuti a un uso scorretto.
- Non usare l'apparecchio in stanze molto umide e/o polverose, o in locali in cui sussiste il rischio di incendio.
- Prima dell'uso, assicurarsi che l'apparecchio, la spina e il cavo di alimentazione siano in buone condizioni.
- Non inserire alcun oggetto all'interno dell'apparecchio (aghi, ecc.).
- Non tirare il cavo di alimentazione o l'apparecchio, nemmeno per scollegarlo dalla presa di corrente.
- Svolgere l'intera lunghezza del cavo prima dell'uso.

AVVERTENZE IMPORTANTI

- **Non coprire la griglia di uscita o le aperture di ingresso dell'aria.**
- **Non toccare l'apparecchio con le mani bagnate.**
- **Evitare l'infiltrazione di qualsiasi liquido all'interno dell'apparecchio.**
- **Non usare l'apparecchio in locali umidi.**
- **Non usare l'apparecchio in prossimità di fonti di calore.**
- **Non posizionare alcun oggetto sopra l'apparecchio e non inserire alcun oggetto al suo interno.**
- **Non usare l'apparecchio in prossimità di prodotti o oggetti infiammabili (tende, spray, solventi, ecc.).**
- **Non usare l'apparecchio in posizione orizzontale o inclinata. Collocare l'apparecchio su una superficie piana e stabile.**
- **In previsione di un lungo periodo di inutilizzo, spegnere l'apparecchio con l'apposito pulsante (8) e scollegarlo dalla rete elettrica.**
- **Spegnere l'apparecchio e scollegarlo dalla rete elettrica prima di spostarlo.**
- **Scollegare l'apparecchio dalla rete elettrica durante l'assemblaggio e la pulizia.**

IT

PRINCIPIO DI FUNZIONAMENTO

Rowenta Pure Air permette di respirare aria purificata nella propria casa e protegge la salute grazie a 3 livelli di filtraggio (4 livelli di filtraggio per il modello PU3040) come descritto di seguito. Ogni livello è essenziale e trattiene specifici agenti inquinanti:

Filtro 2 in 1 carbone attivo e

Allergy+

- Fumo
- Cattivi odori
- Inquinanti chimici
- Composti organici volatili (COV)
- Allergeni e polline
- Acari della polvere
- Germi e muffa
- Batteri e virus

Filtro Nanocaptur+

(solo per il modello PU3040)

- Formaldeide

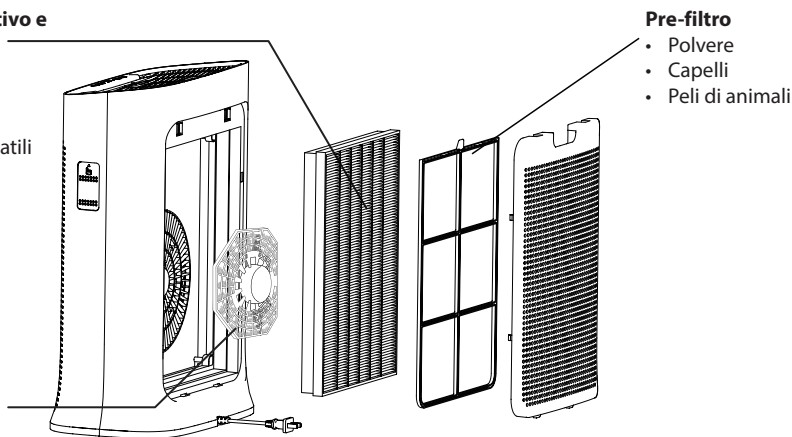



COME OTTENERE UN'ARIA INTERNA PIÙ PULITA

Oltre all'uso del purificatore d'aria Pure Air, di seguito sono elencati alcuni suggerimenti per migliorare la qualità dell'aria in ambienti chiusi.

- Ventilare la stanza per almeno 10 minuti ogni giorno, in estate e in inverno.
- Effettuare la manutenzione del sistema di ventilazione domestico.
- Limitare l'uso di prodotti per uso domestico.
- Non fumare in ambienti chiusi.
- Evitare l'uso di fragranze per ambienti, bastoncini di incenso, candele profumate, ecc.
- Ventilare gli ambienti in caso di lavori in corso e nelle settimane successive.
- Evitare piante verdi allergeniche o che richiedono annaffiature frequenti.

LUOGO DI INSTALLAZIONE

Posizionare l'apparecchio su una superficie piana e stabile nella stanza da trattare.

Per permettere la libera circolazione dell'aria, evitare di posizionare l'apparecchio dietro le tende, sotto una finestra, un mobile o uno scaffale o in prossimità di qualsiasi altro ostacolo, e lasciare almeno 50 cm di spazio libero da ogni lato dell'apparecchio. Si raccomanda l'uso in ambienti con temperatura inferiore a 35°C e umidità inferiore a 70%RH.

PRIMA DEL PRIMO UTILIZZO

Accertarsi di aver rimosso l'imballaggio in plastica a protezione dei filtri prima di usare l'apparecchio.

Prima del primo utilizzo, assicurarsi che la tensione, la frequenza e la potenza dell'apparecchio siano compatibili con la rete elettrica in uso.





L'apparecchio può essere usato con prese di corrente prive di messa a terra perché è un apparecchio di classe II (doppio isolamento elettrico); 

Prima di accendere l'apparecchio, assicurarsi che:

- sia completamente assemblato, come descritto nelle istruzioni;
- sia posizionato su una superficie stabile e orizzontale;
- sia posizionato conformemente alle istruzioni in questo manuale;
- le griglie di uscita e di ingresso dell'aria non siano ostruite;
- i filtri e il pannello siano installati correttamente (consultare la sezione "Rimozione e installazione dei filtri").

IMPORTANTE! Si raccomanda di spegnere l'apparecchio e scolgarlo dalla presa di corrente quando non è in uso.

UTILIZZO

- **Pulsante di accensione/spengimento (1)** 
 - Premere questo pulsante per accendere o spegnere il purificatore d'aria.
- **Pulsante delle modalità (2)** 
 - Premere questo pulsante per selezionare una delle quattro modalità. L'indicatore corrispondente si accenderà a indicare la modalità selezionata.
 - Modalità automatica diurna: la velocità della ventola è impostata su 2 o 3.
 - Modalità automatica notturna: la velocità della ventola è impostata su 1 o 2.
 - Modalità silenziosa: la velocità della ventola è impostata al minimo. Questa modalità è ideale per gli ambienti silenziosi
 - Modalità turbo: la velocità della ventola è impostata al massimo. Questa modalità è ideale quando la qualità dell'aria è cattiva.
- **Pulsante del timer (3)** 
 - Premere questo pulsante per attivare/disattivare il timer.
 - Tenere premuto questo pulsante per 3 secondi per attivare/disattivare il blocco bambini.
- **Pulsante della luminosità (4)** 
 - Premere questo pulsante per impostare la luminosità.
 - Tenere premuto questo pulsante per 3 secondi per ripristinare il filtro.

- **Indicatore della qualità dell'aria**

Sul pannello anteriore (C) dell'apparecchio è presente un indicatore della qualità dell'aria (12). Il livello della qualità dell'aria è indicato da un colore:

Qualità dell'aria	Colore dell'indicatore della qualità dell'aria
Eccellente	Blu
Media	Viola
Cattiva	Rosso

PULIZIA E MANUTENZIONE

Prima di effettuare qualsiasi operazione di manutenzione, spegnere il purificatore d'aria usando il pulsante di accensione/spegnimento (1).

Usare un panno umido per pulire la superficie dell'apparecchio.

Importante! Non usare materiali abrasivi perché possono danneggiare la superficie dell'apparecchio.

Frequenza di pulizia/sostituzione dei filtri

Filtro	Pulizia/sostituzione	Frequenza	Codice colore
Pre-filtro	Pulizia	Ogni 2 mesi	
Filtro 2 in1 carbone attivo e Allergy+	Sostituzione	Ogni 12 mesi	XD6231
Filtro NanoCaptur+ (solo modello PU3040)	Sostituzione	In base al colore (consultare la tabella dei colori sul filtro) o ogni 12 mesi.	XD6082

I dati sono basati su test durante i quali il purificatore d'aria è stato usato per 8 ore al giorno in modalità silenziosa.

Potrebbe essere necessario sostituire i filtri con maggior frequenza a seconda della qualità dell'aria e della frequenza di utilizzo del purificatore d'aria. L'indicatore di sostituzione del filtro (7) si accende quando è necessario sostituire il filtro. Per sostituire i filtri, consultare la sezione "Rimozione e installazione dei filtri".

Importante! Quando l'indicatore di sostituzione del filtro si accende, controllare se è necessario sostituire il filtro.

- Quando l'indicatore di sostituzione del filtro (7) si accende, il filtro 2 in 1 carbone attivo e Allergy+ deve essere sostituito.
- Il pre-filtro può essere pulito con un aspirapolvere o risciacquato con acqua.

Importante! Ripristino del filtro

Dopo aver sostituito il filtro, tenere premuto il pulsante della luminosità (4) per 3 secondi per ripristinare il timer del filtro.

Ripristino forzato

Se il filtro viene sostituito prima del termine della sua durata di vita, tenere premuto il pulsante della luminosità (4) per 3 secondi per ripristinare il timer del filtro.

Attenzione!

Se i granuli diventano di colore bianco opaco, il filtro deve essere rimosso dal purificatore finché i granuli non ritornano trasparenti.

Se l'aspetto opaco persiste, il filtro deve essere sostituito.

Se i granuli diventano "friabili", il filtro deve essere sostituito.

L'efficienza dell'apparecchio può ridursi se il pre-filtro non viene pulito regolarmente.

Non usare un pre-filtro ancora umido.

Il pre-filtro è l'unico filtro che può essere riutilizzato e lavato con acqua. Il filtro 2 in1 carbone attivo e Allergy+ non può essere lavato e riutilizzato. Non lavarlo con acqua. Il filtro 2 in 1 carbone attivo e Allergy+ deve essere sostituito al termine della sua durata di vita. Per prestazioni ottimali, usare esclusivamente filtri forniti da Rowenta. Se i granuli del filtro Nanocaptur+ diventano bianco opaco o/e friabili, è necessario sostituire il filtro.

Nota: alcuni filtri potrebbero emettere temporaneamente leggero odore dovuto alle condizioni di trasporto e conservazione.



SUGGERIMENTI PER LA SOSTITUZIONE DEI FILTRI

- Evitare di manipolare i filtri usati se si soffre di allergie o asma.
- Indossare dei guanti durante la sostituzione dei filtri, o lavarsi le mani successivamente.
- Gettare i filtri usati in un sacchetto chiuso e sigillato prima di smaltirli per evitare la diffusione di inquinanti.

Sensori di inquinamento

Il sensore di particelle deve essere pulito regolarmente (ogni 2 mesi) e correttamente.

Spegnere l'apparecchio e scollegarlo dalla rete elettrica prima di pulire i sensori di inquinamento e procedere come descritto di seguito.

1. Pulire le aperture di ingresso e di uscita dell'aria con un pennello morbido o un panno.
2. Aprire il coperchio del sensore situato sul lato sinistro dell'apparecchio.
3. Inumidire leggermente un bastoncino cotonato e rimuovere eventuali tracce di polvere dalla lente e dalle aperture di ingresso/uscita. Passare un bastoncino cotonato asciutto.
4. Pulire il sensore con un pennello morbido o un aspirapolvere.

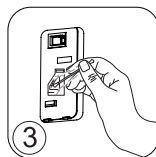
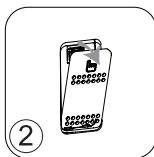
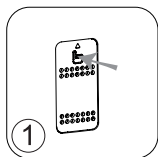

IMPORTANTE!

Non usare detersivi o oggetti metallici per pulire i sensori.

L'efficienza dei sensori può ridursi se non vengono puliti regolarmente.

La frequenza di pulizia varia a seconda dell'ambiente di utilizzo dell'apparecchio. Se l'ambiente è polveroso, pulire i sensori più frequentemente.

CONSERVAZIONE

Quando l'apparecchio non è in uso, conservarlo in un luogo asciutto e fresco con temperatura non superiore a 35°C e umidità non superiore a 75%RH.

RISOLUZIONE DEI PROBLEMI

- Non disassemblare l'apparecchio. Un apparecchio riparato in modo scorretto può essere pericoloso.
- Consultare la seguente tabella di risoluzione dei problemi prima di contattare un centro di assistenza autorizzato.

Problema	Controllo	Soluzione
L'apparecchio non si accende.	Il cavo di alimentazione è collegato?	Collegare il cavo di alimentazione a una presa di corrente con tensione corretta.
	Tutti gli indicatori sul pannello di controllo sono spenti?	Premere il pulsante di accensione/ spegnimento e selezionare la modalità di funzionamento.
	È in corso un'interruzione di corrente?	Il purificatore d'aria potrà essere usato al ripristino della corrente.
Il flusso d'aria non cambia automaticamente.	L'apparecchio è in modalità Manuale?	Selezionare la modalità di funzionamento corretta.
Il flusso d'aria è diminuito sensibilmente.	È necessario pulire o sostituire il filtro?	Controllare la frequenza di pulizia e sostituzione dei filtri e pulirli o sostituirli se necessario.
Le aperture di uscita dell'aria emettono un cattivo odore.	La lente del sensore è coperta di polvere?	Controllare la frequenza di pulizia e sostituzione dei filtri e pulirli o sostituirli se necessario.
L'indicatore della qualità dell'aria non cambia colore.	L'indicatore continua a segnalare una cattiva qualità dell'aria?	Pulire la lente del sensore.

IT

GARANZIA

Non usare l'apparecchio e contattare un centro di assistenza autorizzato se:

- l'apparecchio ha subito cadute;
- l'apparecchio o il suo cavo di alimentazione sono danneggiati;
- l'apparecchio non funziona correttamente.

Per l'elenco dei centri di assistenza autorizzati ROWENTA, consultare la scheda della garanzia internazionale Rowenta.

PROTEZIONE AMBIENTALE



Questo apparecchio contiene materiali utili che possono essere recuperati o riciclati.

Portarlo presso un centro di raccolta dei rifiuti o un centro di assistenza autorizzato affinché venga smaltito.

Queste istruzioni sono reperibili anche sul sito web www.rowenta.com.

BESCHRIJVING VAN DE ONDERDELEN

Apparaat

- A Luchtuitlaat
- B Bedieningspaneel
- C Voorpaneel
- D Achterpaneel
- E Sensordeksel
- F Luchtinlaat
- G Snoer en stekker

Regelknoppen

- 1 Aan/uit-knop
- 2 Modusknop
- 3 Timer/kinderslot
- 4 Helderheid/filter resetten-knop

Controlelampjes

- 5 Kinderslot-controlelampje
- 6 Timer-controlelampje
- 7 Filter vervangen-controlelampje
- 8 Automatische dagmodus-controlelampje
- 9 Automatische nachtmodus-controlelampje
- 10 Stille modus-controlelampje
- 11 Turbomodus-controlelampje
- 12 Luchtkwaliteit-controlelampje

VEILIGHEIDSVOORSCHRIFTEN

Het is belangrijk dat u deze handleiding leest en de volgende aanbevelingen volgt:

- Dit apparaat voldoet aan de toepasselijke standaarden en regelgeving met het oog op uw veiligheid (Richtlijnen Laagspanning, Elektromagnetische compatibiliteit, Milieu...).
- Dit apparaat is niet bestemd voor gebruik door personen (inclusief kinderen) waarvan de lichamelijke, zintuiglijke of geestelijke vermogens verminderd zijn of door personen zonder enige ervaring of kennis, tenzij zij onder toezicht staan van een voor hun veiligheid verantwoordelijke persoon of van tevoren instructies hebben ontvangen betreffende het gebruik van het apparaat.
- Houd toezicht op kinderen zodat zij niet met het apparaat kunnen spelen.
- Dit apparaat mag worden gebruikt door kinderen vanaf 8 jaar en door personen met een beperkte ervaring en kennis of met een beperkt lichamenlijk, zintuiglijk of geestelijk vermogen, op voorwaarde dat zij over het veilige gebruik van het apparaat werden opgeleid en geïnformeerd en op de hoogte zijn van de potentiële gevaren. Kinderen mogen niet met het apparaat spelen.
- Als het netsnoer beschadigd is, dient u dit te laten vervangen door de fabrikant, de dienst-na-verkoop of door iemand die een soortgelijke opleiding heeft genoten om gevaar te voorkomen.
- Kinderen mogen het apparaat niet schoonmaken of onderhouden zonder toezicht.
- Voor het onderhoud, zie paragraaf ""Onderhoud"".
- Houd het apparaat en het netsnoer buiten het bereik van kinderen jonger dan 8 jaar.
- Dit apparaat is enkel geschikt voor thuisgebruik. Het mag dus niet worden gebruikt in een industriële omgeving.
- In geval van eventuele schade door foutief gebruik wordt de garantie geannuleerd.

- Laat uw apparaat niet werken in een stoffige en/of vochtige omgeving of op een plaats waar er een groot brandgevaar is.
- Voor u het apparaat gebruikt, dient u te controleren of het apparaat, de stekker en het netsnoer nog in een goede staat zijn.
- Plaats nooit een voorwerp binnen in het apparaat (bijv. naalden)
- Trek niet aan het netsnoer of aan het apparaat, zelfs niet wanneer u de stekker uit het stopcontact haalt.
- Rol het netsnoer volledig uit telkens wanneer u het apparaat gebruikt.

ZEER BELANGRIJK

- **Dek de roosters van de luchtin- en uitgangen niet af.**
- **Raak het apparaat niet aan met vochtige handen.**
- **Zorg ervoor dat er nooit vloeistof in het apparaat terechtkomt.**
- **Gebruik het apparaat nooit in een vochtig lokaal.**
- **Gebruik het apparaat nooit in nabijheid van een warmtebron.**
- **Plaats nooit voorwerpen op het apparaat en plaats nooit een voorwerp binnenin het apparaat.**
- **Gebruik het apparaat nooit in de buurt van ontvlambare voorwerpen en producten (gordijnen, sprays, oplosmiddelen, enz...)**
- **Zorg ervoor dat het apparaat nooit overhelt of platligt wanneer u het gebruikt. Plaats het op een vlak en stabiel oppervlak.**
- **In geval van een lange afwezigheid: Schakel het apparaat uit met de knop (8) en trek het netsnoer uit het stopcontact.**
- **Schakel uw apparaat uit en trek het netsnoer uit het stopcontact voordat u het verplaatst.**
- **Het netsnoer van de luchtreiniger uit het stopcontact trekken tijdens het monteren en schoonmaken.**

NL

WERKINGSPRINCIPE

De Rowenta Pure Air stelt u in staat om zuivere lucht in uw woning in te ademen en beschermt uw gezondheid door middel van 3 filtratieniveaus (4 filtratieniveaus voor PU3040), zoals hieronder beschreven. Elk niveau is essentieel en vangt bepaalde verontreinigde stoffen op:

2in1 Active Carbon & Allergy+ filter

- Rook
- Onaangename geuren
- Chemische verontreinigende stoffen
- Vluchtige organische stoffen
- Allergenen en pollen
- Stofmijt
- Microben en schimmels
- Bacteriën en virussen

NanoCaptur+ filter

(alleen voor PU3040 model)

- Formaldehyde

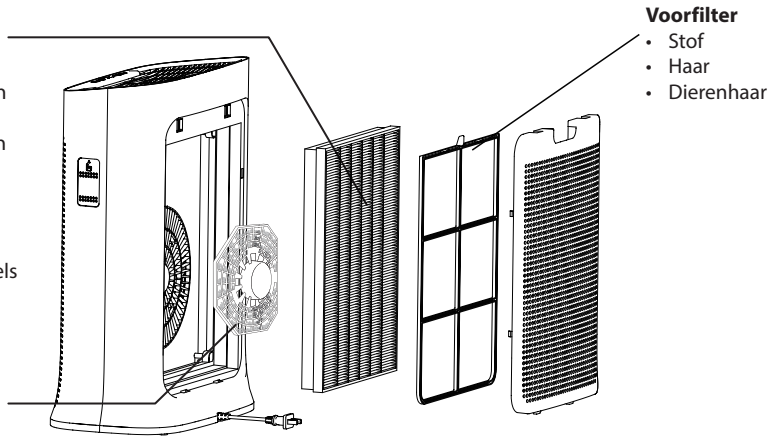



“HOE SCHONERE BINNENLUCHT KRIJGEN”

Naast het gebruiken van uw Pure Air luchtreiniger vindt u hier enkele tips hoe u de kwaliteit van uw binnenlucht kunt verbeteren:

- Lucht de kamers elke dag minstens 10 minuten, zowel tijdens de zomer als tijdens de winter.
- Onderhoud uw ventilatiesysteem.
- Beperk het gebruik van huishoudelijke producten.
- Rook niet binnen.
- Gebruik geen geuren, wierookstokjes en geurkaarsen in de woning.
- Lucht de woning wanneer er werkzaamheden in uw woning worden uitgevoerd en dit gedurende enkele weken erna.
- Plaats geen groene planten in de woning die allergieën kunnen opwekken of regelmatig bewaterd moeten worden.

WAAR HET APPARAAT INSTALLEREN

Plaats de luchtreiniger op een vlakke en stabiele ondergrond in de kamer die u wilt behandelen.

Om ervoor te zorgen dat de lucht ongehinderd kan circuleren, plaats het apparaat niet achter een gordijn, onder een venster, meubelstuk of kast, of in de buurt van een ander obstakel. Laat tevens een vrije ruimte van minstens 50 cm aan weerskanten van het apparaat. Het wordt aangeraden om het apparaat te gebruiken in een omgeving met een temperatuur lager dan 35°C en een vochtigheidsgraad lager dan 70%.

VOORDAT U HET APPARAAT VOOR DE EERSTE KEER GEBRUIKT

Verwijder de plastic verpakking die de filters tijdens het transport beschermt voordat u het apparaat gebruikt.

Voor ingebruikname van het apparaat, controleer of de spanning, frequentie en stroom overeenstemmen met deze van uw netvoeding.



Uw apparaat kan worden gebruikt met een niet-geaarde stekker. Het apparaat is van klasse II (dubbele elektrische isolatie )

Voordat u uw apparaat inschakelt, zorg dat:

- het apparaat volledig in elkaar is gezet zoals beschreven in de veiligheidsinstructies,
- het apparaat op een stabiele en horizontale ondergrond is geplaatst,
- het apparaat is geplaatst volgens de instructies die in deze handleiding zijn vermeld,
- de luchtinlaten en het luchtuitlaatrooster volledig vrij zijn.
- de filter en het paneel juist zijn geïnstalleerd (Zie de sectie “De filters afhalen / opnieuw aanbrengen”).

BELANGRIJK: Het wordt aanbevolen om het apparaat uit te schakelen en de stekker uit het stopcontact te halen wanneer niet in gebruik.

BEDIENING

- **Aan/Uit-knop (1)** 
 - Druk op deze knop om de luchtreiniger in/ uit te schakelen.
- **Modusknop (2)** 
 - Druk op deze knop om een van de vier beschikbare modi te selecteren. Het overeenkomstig controlelampje brandt om de geselecteerde modus aan te geven.
 - Automatische dagmodus: De ventilatorsnelheid wordt ingesteld op 2 of 3.
 - Automatische nachtmodus: De ventilatorsnelheid wordt ingesteld op 1 of 2.
 - Stille modus: De ventilatorsnelheid wordt ingesteld op minimum. Gebruik deze modus in een stille omgeving.
 - Turbomodus: De ventilatorsnelheid wordt ingesteld op maximum. Gebruik deze modus wanneer de luchtkwaliteit slecht is.
- **Timerfunctie (3)** 
 - Druk op deze knop om de timer in/uit te schakelen.
 - Druk 3 seconden op deze knop om het kinderslot in/uit te schakelen.

- **Helderheid (4)** 
 - Druk op deze knop om de helderheid in te stellen.
 - Druk 3 seconden op deze knop om de filter te resetten.

- **Aanduiding van de luchtkwaliteit**

Het luchtkwaliteit-controlelampje (12) bevindt zich op het voorpaneel (C) van het apparaat. De kleur van het controlelampje geeft het luchtkwaliteitsniveau aan:

Luchtkwaliteit	Kleur van controlelampje
Uitstekend	Blauw
Middelmatig	Paars
Slecht	Rood

REINIGING EN ONDERHOUD

Voordat u onderhoud op het apparaat uitvoert, schakel de luchtreiniger uit met de aan/uit-knop (1).

Maak de buitenkant van het product schoon met een vochtige doek.

Belangrijk: Gebruik geen agressieve schoonmaakmiddelen, deze kunnen de buitenkant van het product beschadigen.

Frequentie voor het reinigen/vervangen van de filters:

Filter	Reinig/vervang	Frequentie	Filtercodes
Voorfilter	Reinig	Elke 2 maanden	
2in1 Active Carbon & Allergy+ filter	Vervang	Elke 12 maanden	XD6231
NanoCaptur+ filter (alleen voor PU3040 model)	Vervang	Kleur verandert (zie kleurengrafiek op filter) of elke 12 maanden in geval van geen verzadiging.	XD6082

Deze gegevens zijn gebaseerd op testen waarbij de luchtreiniger gedurende 8 uur per dag in de stille modus werd gebruikt.

Het vervangen van de filters kan sneller nodig zijn afhankelijk van de luchtkwaliteit en de gebruiksfrequentie van de luchtreiniger. Het filter vervangen-controlelampje (7) brandt zodra de filters aan vervanging toe zijn. Om de filters te vervangen, raadpleeg de sectie “De filters afhalen / opnieuw aanbrengen”.

Belangrijk! Als het filter vervangen-controlelampje brandt, controleer of de filters aan vervanging toe zijn.

- Als het filter vervangen-controlelampje (7) brandt, geeft dit aan dat de 2in1 Active Carbon & Allergy+ filter aan vervanging toe is.
- De voorfilter kan worden gereinigd met een stofzuiger of in water worden gewassen.

Belangrijk: De filter resetten

Na het vervangen van de filter, druk 3 seconden op de helderheidsknop (4) om de filterinstellingen te resetten.

Een geforceerde reset uitvoeren:

Als u een filter voor het einde van zijn levensduur vervangt, druk 3 seconden op de helderheidsknop (4) om de filterinstellingen te resetten.

Opgelet:

Als de korrels “ondoorzichtig wit” worden, haal de filter uit de luchtreiniger totdat de korrels opnieuw doorzichtig worden.

Als de korrels ondoorzichtig blijven, is de filter aan vervanging toe.

Als de korrels “kruimelig” worden, is de filter aan vervanging toe.

De prestaties van het apparaat kunnen afnemen wanneer de voorfilter niet regelmatig wordt gereinigd.

Gebruik nooit een voorfilter die nog vochtig aanvoelt.

De voorfilter is de enige filter die opnieuw gebruikt kan worden en in water gewassen kan worden. De 2in1 Active Carbon & Allergy+ filter kan niet worden gereinigd of opnieuw worden gebruikt. Nooit wassen met water. De 2in1 Active Carbon & Allergy+ filter moet aan het einde van zijn levensduur worden vervangen. Om de beste prestaties uit uw apparaat te halen, gebruik alleen filters van Rowenta. Als de korrels van de Nanocaptur+ filter doorzichtig wit en/of kruimelig worden, is de filter aan vervanging toe.

Opmerking: bepaalde filters kunnen tijdelijk een lichte geur afgeven, dit is te wijten aan de transport- en opslagomstandigheden.



“TIPS VOOR HET VERVANGEN VAN DE FILTERS”

- Raak geen gebruikte filters aan wanneer u aan een allergie of astma lijdt.
- Draag handschoenen tijdens het vervangen van de filters of was uw handen grondig na het vervangen van de filters.
- Stop de gebruikte filters onmiddellijk in een afgesloten en luchtdichte tas voordat u ze weggooit om de verspreiding van verontreinigde stoffen te vermijden.

Deeltjessensor

Reinig de deeltjessensor regelmatig (elke 2 maanden) en op de juiste manier.

Schakel het apparaat uit en haal de stekker uit het stopcontact voordat u de deeltjessensor schoonmaakt en houd rekening met de onderstaande aanbevelingen:

1. Maak de luchtinlaat -uitlaat schoon met een zachte borstel of doek.
2. Open het sensordeksel aan de linkerkant van het apparaat.
3. Maak een wattenstaafje lichtjes nat en verwijder het stof van de lens en de inlaat/uitlaat. Veeg vervolgens droog met een droog wattenstaafje.
4. Maak de sensor schoon met een zachte borstel of stofzuiger.

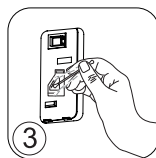
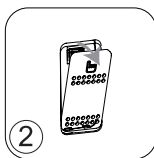
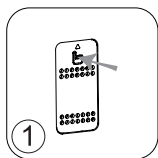

BELANGRIJK:

Maak de sensor nooit schoon met een reinigingsmiddel of metalen voorwerp.

De doeltreffendheid van de sensor kan afnemen wanneer het niet regelmatig wordt gereinigd.

De reinigingsfrequentie is afhankelijk van de omgeving waarin het apparaat wordt gebruikt. Als het apparaat in een stoffige omgeving wordt gebruikt, reinig de sensor vaker.

OPSLAG

Als het apparaat niet wordt gebruikt, berg het op in een koele en droge ruimte met een temperatuur lager dan 35°C en een vochtigheidsgraad lager dan 70%.

ALS ER EEN PROBLEEM OPTREEDT

- Open het apparaat nooit zelf. Een verkeerd gerepareerd apparaat kan gevaar voor de gebruiker opleveren.
- Raadpleeg de probleemoplossingstabel voordat u contact opneemt met een erkend servicecentrum.

Probleem	Controle	Oplossing
Het apparaat kan niet worden ingeschakeld.	Zit de stekker in het stopcontact?	Steek de stekker in een stopcontact met de juiste spanning.
	Zijn alle elementen op het scherm uit?	Druk op de aan/uit-knop en selecteer de gewenste functie.
	Is er een stroomonderbreking?	U kunt uw luchtreiniger gebruiken wanneer er opnieuw stroom is.
De luchtstroom wordt niet automatisch gewijzigd.	Staat het apparaat in de handmatige modus?	Selecteer de juiste werkingsmodus.
De luchtstroom is aanzienlijk afgenomen.	Moet de filter worden gereinigd of vervangen?	Controleer de frequentie voor het reinigen en vervangen van de filters en reinig/vervang de filter(s) wanneer nodig.
De luchtuitlaat geeft een onaangename geur af.	Is de sensorlens met stof bedekt?	Controleer de frequentie voor het reinigen en vervangen van de filters en reinig/vervang de filter(s) wanneer nodig.
Het luchtkwaliteit-controlelampje verandert niet van kleur.	Geeft het controlelampje nog steeds een slechte luchtkwaliteit aan?	Reinig de sensorlens.

NL

GARANTIE

Gebruik het apparaat niet en neem contact op met een erkend servicecentrum als:

- uw apparaat is gevallen;
- uw apparaat of het snoer beschadigd is;
- uw apparaat niet langer werkt zoals het hoort.

U kunt een lijst met erkende servicecentra vinden op de internationale garantietafel van Rowenta.

DRAAG BIJ AAN DE BESCHERMING VAN HET MILIEU!



Uw apparaat bevat waardevolle materialen die herwonnen of gerecycled kunnen worden.

Lever het in bij een inzamelpunt in uw buurt of een erkend servicecentrum voor verdere verwerking.

Deze gebruiksaanwijzing is tevens beschikbaar op onze website: www.rowenta.com.

STRUČNÝ POPIS PŘÍSTROJE

Hlavní jednotka

- A Výstup vzduchu
- B Ovládací panel
- C Přední panel
- D Zadní panel

- E Kryt snímače

- F Přívod vzduchu
- G Přívodní napájecí kabel

Ovládací tlačítka

- 1 Hlavní spínač
- 2 Tlačítko Režim
- 3 Časovač/Dětský zámek
- 4 Tlačítko jasu/resetování filtru

Kontrolky

- 5 Kontrolka dětského zámku
- 6 Kontrolka časovače
- 7 Kontrolka výměny filtru
- 8 Kontrolka automatického režimu denního času
- 9 Kontrolka automatického režimu nočního času
- 10 Kontrolka tichého režimu
- 11 Kontrolka turbo režimu
- 12 Kontrolka kvality vzduchu

BEZPEČNOSTNÍ TIPY

Je nezbytné si pečlivě přečíst tyto pokyny a dodržovat následující doporučení:

- Pro vaši bezpečnost je tento přístroj v souladu se všemi platnými normami a předpisy (nízké napětí, elektromagnetická kompatibilita, směrnice o životním prostředí atd.).
- Zařízení není určeno pro používání osobami (včetně dětí) s omezenými fyzickými, smyslovými nebo duševními schopnostmi nebo nedostatkem zkušeností a znalostí, pokud tyto osoby nejsou pod dohledem nebo nejsou řádně poučeny ohledně použití zařízení ze strany osoby zodpovědné za jejich bezpečnost.
- Děti si nesmí se zařízením hrát a musí být pod dohledem.
- Toto zařízení mohou používat děti od 8 let a osoby s nedostatkem zkušeností a znalostí nebo omezenými fyzickými, smyslovými nebo duševními schopnostmi, pokud tyto osoby byly řádně poučeny ohledně použití přístroje a chápou možná rizika spojená s jeho používáním. Děti si nesmí s přístrojem hrát.
- Jestliže je napájecí kabel poškozen, v zájmu bezpečnosti jej musí vyměnit výrobce, jeho poprodejní středisko nebo osoba s podobnou kvalifikací.
- Děti nesmí čistit nebo provádět údržbu na zařízení bez dozoru.
- Viz část „Údržba“ pro servisní činnosti.
- Uchovávejte přístroj i jeho kabel mimo dosah dětí mladších 8 let.
 - Tento přístroj je určen pouze k domácímu použití. Nesmí se používat pro průmyslové účely.
 - Záruka bude zrušena, pokud dojde k poškození v důsledku nesprávného použití.
 - Nepoužívejte tento přístroj na prašném a / nebo vlhkém místě nebo na místě s nebezpečím požáru.
 - Před použitím vždy zkontrolujte, zda jsou spotřebič, zástrčka a napájecí kabel v dobrém stavu.
 - Nikdy nevkládejte do přístroje žádné předměty (např. jehly apod.).
 - Netahejte za napájecí šňůru ani spotřebič ani při odpojování ze zásuvky.
 - Před použitím vždy úplně odviňte napájecí kabel.

VELMI DŮLEŽITÉ

- **Nezakrývejte ani neblokuje vzduchové vstupní nebo výstupní mřížky.**
- **Přístroje se nedotýkejte, máte-li mokré ruce.**
- **Nikdy nedovolte vniknutí kapaliny do spotřebiče.**
- **Nikdy nepoužívejte přístroj na vlhkém místě.**
- **Nikdy nepoužívejte přístroj v blízkosti zdroje tepla.**
- **Nikdy na spotřebič nic nepokládejte, ani do něj nic nevkládejte.**
- **Nepoužívejte přístroj v blízkosti hořlavých předmětů nebo výrobků (záclony, aerosoly, rozpouštědla apod.).**
- **Nikdy nepoužívejte přístroj v šikmé nebo vodorovné poloze. Přístroj položte na rovný a stabilní povrch.**
- **V případě prodloužené nepřítomnosti: vypněte spotřebič tlačítkem (8) a odpojte ho.**
- **Před přemístěním spotřebiče vypněte a odpojte spotřebič.**
- **Odpojte čistič vzduchu při montáži a čištění.**

PRINCIP FUNGOVÁNÍ

Rowenta Pure Air vám ve vašem domě umožňuje dýchat čistý vzduch a chrání vaše zdraví prostřednictvím až 3 úrovní filtrace (4 úrovně filtrace pro PU3040), jak je popsáno níže. Každá úroveň je zásadní a zachytává konkrétní znečišťující látky:

2in1 Active Carbon & Allergy+ filtr (aktivní uhlík + filtr alergenů)

- Kouř
- Nepříjemné pachy
- Chemické znečišťující látky
- Těkavé organické složky (VOC)
- Alergen a pyl
- Roztoči
- Bakterie a plísňe
- Bakterie a viry

Filtr NanoCaptur+ (pouze pro model PU3040)

- Formaldehyd

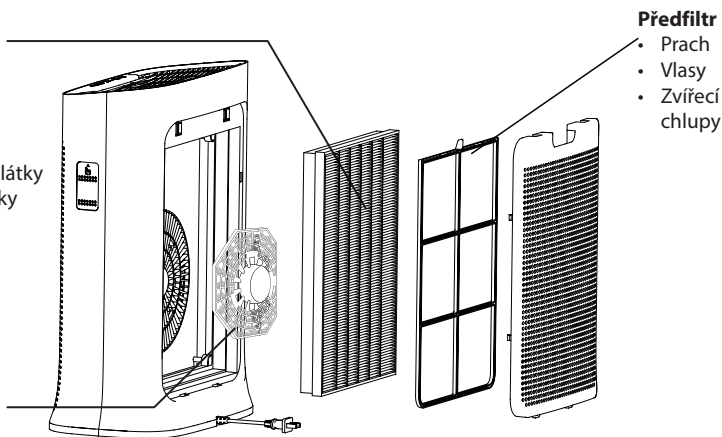

CS



„JAK DOSÁHNOUT ČISTŠÍHO VNITŘNÍHO VZDUCHU“

Kromě použití čističe Pure Air zde naleznete několik tipů, jak zlepšit kvalitu vnitřního vzduchu:

- Větrejte místnosti po dobu nejméně 10 minut každý den, v létě i v zimě.
- Pečujte o ventilační systém.
- Omezte používání výrobků pro domácnost.
- Nekuřte uvnitř.
- Nepoužívejte vůně, kadidla, vonné svíčky atd.
- Větrejte vždy, když se ve vaší domácnosti provádí nějaká práce a několik týdnů poté.
- Vyhněte se zeleným rostlinám, které jsou alergenní nebo potřebují časté zalévání.

KDE NAINSTALOVAT SPOTŘEBIČ

Umístěte čistič na rovný a stabilní povrch v místnosti, která vyžaduje ošetření.

Aby vzduch mohl volně cirkulovat, vyhněte se umístění spotřebiče za záclony, pod okno, nábytek nebo skříň, nebo blízko jakékoli jiné překážky a ponechte alespoň 50 cm volného místa na každé straně spotřebiče. Doporučuje se používat v podmínkách prostředí s teplotou nižší než 35 °C a relativní vlhkostí 70 %.

DŘÍVE NEŽ SPOTŘEBIČ POPRVÉ POUŽIJETE

Ujistěte se, že plastový obal chránící filtry byl před použitím spotřebiče odstraněn.





Před prvním použitím se ujistěte, že napětí, frekvence a výkon vašeho spotřebiče odpovídají elektrickému napájení. Váš spotřebič může fungovat pomocí neuzemněné zástrčky. Jedná se o zařízení třídy II (dvojitá elektrická izolace ).

Před zapnutím spotřebiče se ujistěte, že:

- zařízení je kompletně sestaveno tak, jak je popsáno v bezpečnostních pokynech,
- zařízení je umístěno na stabilním vodorovném povrchu,
- zařízení je umístěno v souladu s pokyny uvedenými v této příručce,
- vzduchové přívodní nebo výstupní mřížky nejsou nezablockované,
- filtry a panel byly správně nainstalovány (viz část „Demontáž/Opětovná montáž filtrů“)

DŮLEŽITÉ: Pokud spotřebič nepoužíváte, doporučujeme jej vypnout a odpojit od zdroje napájení.

OBSLUHA

- **Tlačítko napájení (1)** 
 - Stisknutím tohoto tlačítka čistič vzduchu zapnete nebo vypnete.
- **Tlačítko režimu (2)** 
 - Stisknutím tohoto tlačítka zvolíte jeden ze čtyř režimů. Rozsvítí se příslušná kontrolka, která zobrazí zvolený režim.
 - Denní automatický režim: Rychlost ventilátoru je nastavena na 2 nebo 3.
 - Noční automatický režim: Rychlost ventilátoru je nastavena na 1 nebo 2.
 - Tichý režim: Rychlost ventilátoru je nastavena na minimum. Tento režim použijte v tichém prostředí.
 - Režim Turbo: Rychlost ventilátoru je nastavena na maximum. Tento režim použijte, pokud je kvalita vzduchu špatná.
- **Funkce časovače (3)** 
 - Stiskněte toto tlačítko pro zapnutí/vypnutí časovače.
 - Stiskněte toto tlačítko po dobu 3 vteřin pro zapnutí/vypnutí dětské pojistky.
- **Jas (4)** 
 - Stiskněte toto tlačítko pro nastavení jasu.
 - Stiskněte toto tlačítko po dobu 3 vteřin pro resetování filtru.
- **Indikace kvality vzduchu**

Kontrolka kvality vzduchu (12) je umístěna na čelním panelu (C) spotřebiče. Barvy kontrolky udávají úroveň kvality vzduchu:

Kvalita vzduchu	Barva kontrolky kvality vzduchu
Vynikající	Modrá
Průměr	Fialová
Špatná	Červená

PÉČE A ÚDRŽBA

Před provedením jakékoli údržby vypněte čistič vzduchu pomocí hlavního spínače (1).

Na čištění povrchu výrobku používejte vlhký hadřík.

Důležité: Nepoužívejte žádné abrazivní materiály, protože by mohly poškodit povrch výrobku.

Frekvence čištění/výměny filtrů:

Filter	Vyčistěte/vyměňte	Frekvence	Kódy filtrů
Předfiltr	Čištění	Každé 2 měsíce	
2in1 Active Carbon & Allergy+ filtr (aktivní uhlík + alergie)	Vyměnit	Každých 12 měsíců	XD6231
NanoCaptur + filtr (pouze model PU3040)	Vyměnit	Při změně barvy (viz barevný graf na filtru) nebo každých 12 měsíců v případě, že není nasycen.	XD6082

Tyto údaje jsou založeny na testech, při kterých je čistič vzduchu používán v tichém režimu po dobu osmi hodin denně.

Možná budete muset v závislosti na kvalitě ovzduší a frekvenci používání čističe vzduchu vyměňovat filtry častěji. Kontrolka výměny filtru (7) se rozsvítí, když je třeba vyměnit filtry. Chcete-li filtry vyměnit, postupujte podle pokynů uvedených v části „Demontáž/Opětovná instalace filtrů“.

Důležité! Když se rozsvítí kontrolka výměny filtru (7), zkontrolujte filtry, které mají být vyměněny.

- Když se rozsvítí kontrolka výměny filtru (7), znamená to, že je třeba vyměnit filtr 2in1 Active Carbon & Allergy+.
- Předfiltr lze vyčistit vysavačem nebo opláchnout vodou.

Důležité: Resetování filtru

Po výměně filtru stiskněte tlačítko jasu (4) na dobu 3 vteřin, abyste resetovali nastavení filtru.

Provedení vynuceného resetování:

Pokud vyměníte filtr před koncem jeho životnosti, stisknutím tlačítka jasu (4) po dobu 3 vteřin resetujete nastavení filtru.

Varování:

Pokud se granule stanou „bílé a neprůhledné“, je třeba z čističe vyjmout filtr, dokud se granule znovu nestanou průhledné.

Pokud neprůhlednost přetrvává, je třeba vyměnit filtr.

Pokud se granule stanou „drobné“, je třeba vyměnit filtr.

Účinnost spotřebiče může být snížena, pokud není předfiltr pravidelně čištěn.

Nikdy nepoužívejte předfiltr, který je stále vlhký.

Předfiltr je jediný filtr, který lze znovu použít a promýt vodou. Filtr 2in1 Active Carbon & Allergy+ nezle vyčistit a znovu použít. Nikdy nepromývejte vodou. Filtr 2in1 Active Carbon & Allergy+ musí být na konci své životnosti vyměněn. Pro optimální výkon zařízení používejte pouze filtry dodávané firmou Rowenta. Pokud granulát filtru Nanocaptur+ změní barvu na neprůhlednou bílou a/nebo se stane drobným, musí být filtr vyměněn.

Upozornění: některé filtry mohou způsobit přechodný nepatrný zápach v důsledku přepravních a skladovacích podmínek.



« TIPY PRO VÝMĚNU FILTRŮ »

- Pokud trpíte alergiemi nebo astmatem, vyvarujte se manipulaci s použitými filtry.
- Při výměně filtrů noste rukavice nebo si potom dobře umyjte ruce.
- Použité filtry dejte přímo do uzavřeného, vzduchotěsného pytle a vyhazujte je, aby nedošlo k šíření znečišťujících látek.

Snímače znečištění

Snímač částic je třeba pravidelně (každé 2 měsíce) vhodným způsobem čistit.

Před čištěním snímačů znečištění se ujistěte, že je zařízení vypnuto a odpojeno od sítě a dále postupujte podle následujících doporučení:

1. Očistěte vzduchové vstupy a výstupy měkkým štětcem nebo hadříkem.
2. Otevřete kryt snímače umístěný na levé straně spotřebiče.
3. Lehce namočte bavlněný tampón a odstraňte veškerý prach z čochy a ze vstupního/výstupního otvoru. Otřete suchým bavlněným tamponem.
4. Vyčistěte snímač pomocí měkkého kartáče nebo vysavače.

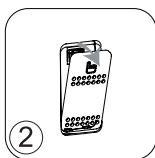
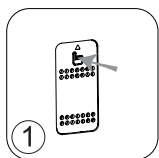

DŮLEŽITÉ:

Nikdy nepoužívejte čisticí prostředky nebo kovový předmět k vyčištění čidel.

Účinnost snímačů může být snížena, pokud nejsou pravidelně čištěny.

Frekvence čištění se liší v závislosti na provozním prostředí spotřebiče. Pokud se používá v prašném prostředí, čistěte snímače častěji.

SKLADOVÁNÍ

Pokud spotřebič nepoužíváte, uložte jej na chladném, suchém místě v prostředí s teplotou nižší než 35 °C a relativní vlhkostí 70 %.

V PŘÍPADĚ PROBLÉMU

- Spotřebič sami nerozebírejte. Špatně opravený spotřebič může být pro uživatele nebezpečný.
- Před kontaktováním schváleného servisního střediska zkontrolujte následující tabulku pro odstraňování problémů:

Problém	Zkontrolujte	Řešení
Přístroj se nezapne.	Je napájecí kabel připojen?	Připojte napájecí kabel do zástrčky se správným napětím.
	Jsou všechny zobrazovací prvky vypnuté?	Stiskněte hlavní spínač a vyberte požadovanou funkci.
	Došlo k výpadku elektrické energie?	Po opětovném zapnutí napájení můžete váš čistič použít.
Průtok vzduchu se automaticky nezmění.	Je přístroj v ručním režimu?	Vyberte správný provozní režim.
Průtok je mnohem slabší než předtím.	Je třeba vyčistit nebo vyměnit filtr?	Zkontrolujte frekvence čištění a výměny filtrů a případně vyčistěte / vyměňte filtry.
Ze vzduchového výstupu vychází nepříjemný zápach.	Je čočka čidla zakrytá prachem?	Zkontrolujte frekvence čištění a výměny filtrů a případně vyčistěte / vyměňte filtry.
Kontrolka kvality vzduchu nemění barvu.	Kontrolka stále indikuje špatnou kvalitu vzduchu?	Vyčistěte čočku čidla.

ZÁRUKA

Nepoužívejte spotřebič a kontaktujte autorizované servisní středisko, pokud:

- váš přístroj spadl na zem;
- váš přístroj nebo jeho napájecí kabel jsou poškozené;
- váš přístroj již nefunguje správně.

Seznam schválených servisních středisek najdete na mezinárodním záručním listě Rowenta.

POMOZTE CHRÁNIT ŽIVOTNÍ PROSTŘEDÍ!



- Váš spotřebič obsahuje mnoho materiálů, které mohou být obnoveny nebo recyklovány.
- Odevzdejte ho do místní komunální sběrný nebo autorizované servisního střediska, kde bude zlikvidován.

PREHĽAD VÝROBKU

Hlavná jednotka	Ovládacie tlačidlá	Indikátory
A Výstup vzduchu	1 Hlavný vypínač	5 Indikátor detskej poistky
B Ovládací panel	2 Tlačidlo režimu	6 Indikátor časovača
C Predný panel	3 Časovač/detská poistka	7 Indikátor výmeny filtra
D Zadný panel	4 Tlačidlo nastavenia jasu/vynulovania filtra	8 Indikátor automatického režimu denného času
E Kryt snímača		9 Indikátor automatického režimu nočného času
F Prívod vzduchu		10 Indikátor tichého režimu
G Sieťový kábel		11 Indikátor turbo režimu
		12 Indikátor kvality vzduchu

BEZPEČNOSTNÉ RADY

Je dôležité, aby ste si pozorne prečítali tieto pokyny a dodržiavali nasledujúce odporúčania:

- Z dôvodu vašej bezpečnosti je tento spotrebič v súlade s platnými normami a predpismi (smernice o nízkom napätí, elektromagnetickej kompatibilite, životnom prostredí atď.).
- Spotrebič nesmú používať osoby (vrátane detí) s obmedzenými fyzickými, zmyslovými alebo duševnými schopnosťami alebo nedostatkom skúseností a znalostí, ak tieto osoby nie sú pod dohľadom alebo nie sú riadne poučené z hľadiska použitia spotrebiča zo strany osoby zodpovednej za ich bezpečnosť.
- Dozrite na to, aby sa deti so spotrebičom nehrali.
- Tento spotrebič môžu používať deti staršie ako 8 rokov a osoby s nedostatkom skúseností a znalostí alebo obmedzenými fyzickými, zmyslovými alebo duševnými schopnosťami iba pod dohľadom, alebo ak boli riadne poučené o bezpečnom používaní spotrebiča a chápu možné riziká spojené s jeho používaním. Deti sa nesmú so spotrebičom hrať.
- Ak je poškodený napájací kábel, musí ho nahradiť výrobca, jeho záručný servis alebo osoba s podobnou kvalifikáciou, aby sa predišlo akémukoľvek nebezpečenstvu.
- Deti nesmú čistiť spotrebič ani vykonávať jeho údržbu, ak nie sú pod dohľadom.
- Operácie údržby nájdete v časti „Údržba“.
- Uchovávajte spotrebič a jeho napájací kábel mimo dosahu detí vo veku do 8 rokov.
- Tento spotrebič je určený len na použitie v domácnosti. Nesmie sa používať na priemyselné účely.
- Záruka sa zruší, ak dôjde k poškodeniu v dôsledku nesprávneho používania.

- Nepoužívajte tento spotrebič na veľmi prašnom a/alebo vlhkom mieste alebo na mieste s nebezpečenstvom požiaru.
- Pred použitím vždy skontrolujte, či sú spotrebič, zástrčka a napájací kábel v dobrom stave.
- Do spotrebiča nikdy nekladajte žiadne predmety (napr. ihly atď.).
- Neťahajte za napájací kábel alebo spotrebič ani pri jeho odpájaní zo sieťovej zásuvky.
- Pred použitím odviňte celú dĺžku kábla.

VEĽMI DÔLEŽITÉ

- **Nezakrývajte prívod vzduchu alebo mriežku výfuku vzduchu.**
- **Spotrebiča sa nedotýkajte, ak máte mokré ruky.**
- **Nikdy nedovoľte, aby do spotrebiča vnikla kvapalina.**
- **Nikdy nepoužívajte spotrebič na vlhkom mieste.**
- **Nikdy nepoužívajte spotrebič v blízkosti zdroja tepla.**
- **Nikdy neumiestňujte nič na spotrebič ani nič do neho nekladajte.**
- **Spotrebič nepoužívajte v blízkosti horľavých predmetov alebo výrobkov (záclony, aerosóly, rozpúšťadlá atď.).**
- **Spotrebič nikdy nepoužívajte v naklonenej alebo vodorovnej polohe. Spotrebič umiestnite na rovný a stabilný povrch.**
- **V prípade dlhodobej neprítomnosti: vypnite spotrebič pomocou tlačidla (8) a odpojte ho.**
- **Spotrebič pred premiestnením vypnite a odpojte zo siete.**
- **Pri montáži a čistení odpojte čističku vzduchu zo siete.**

PRINCÍP PREVÁDZKY

Vďaka Rowenta Pure Air môžete vo svojej domácnosti dýchať čistý vzduch a vaše zdravie je chránené až 3 úrovňami filtrácie (4 úrovne filtrácie pre PU3040), ako je opísané ďalej. Každá úroveň je dôležitá a zachytáva konkrétne znečisťujúce látky:

Filter 2 v 1 Active Carbon & Allergy+

- Dym
- Neprijemné zápachy
- Chemické znečisťujúce látky
- Prchavé organické

zlúčeniny

- Alergény a peľ
- Prachové roztoče
- Mikróby a plesne
- Baktérie a vírusy

Filter NanoCaptur+

(len pre model PU3040)

- Formaldehyd

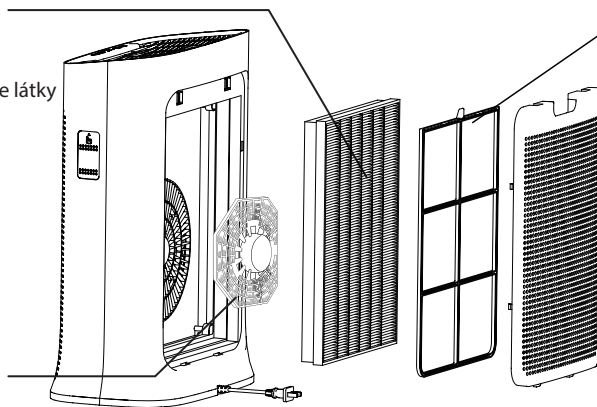

Predradený filter

- Prach
- Vlasy
- Zvieracie chlpy



«AKO DOSIAHNUŤ ČISTEJŠÍ VNÚTORNÝ VZDUCH»

Okrem použitia čističky vzduchu Pure Air tu nájdete niekoľko tipov, ako zlepšiť kvalitu vnútorného vzduchu:

- Vetrajte miestnosti minimálne 10 minút každý deň, v lete aj zime.
- Robte údržbu ventilačného systému.
- Obmedzte používanie výrobkov pre domácnosť.
- Nefajčite vnútri.
- Vyhýbajte sa domácim vôňam, vonným tyčinkám, aromatickým sviečkam atď.
- Vetrajte vždy, keď sa vo vašej domácnosti vykoná nejaká práca a niekoľko týždňov potom.
- Vyhýbajte sa zeleným rastlinám, ktoré sú alergénne alebo potrebujú časté zalievanie.

KDE INŠTALOVAŤ SPOTREBIČ

Čističku umiestnite na rovný a stabilný povrch v miestnosti vyžadujúcej úpravu vzduchu.

Aby sa vzduch mohol voľne pohybovať, vyhýbajte sa umiestneniu spotrebiča za závesy, pod okno, nábytok alebo regál alebo blízko akýchkoľvek iných prekážok a ponechajte aspoň 50 cm voľného miesta na každej strane spotrebiča. Odporúča sa používať pri okolitých podmienkach nižších ako 35 °C a 70 % relatívnej vlhkosti.

PRED PRVÝM POUŽITÍM SPOTREBIČA

Pred použitím spotrebiča sa uistite, že boli odstránené plastové obaly chrániace filtre.

Pred prvým použitím sa uistite, že napätie, frekvencia a výkon spotrebiča vyhovujú vášmu zdroju elektrického napájania.





Váš spotrebič môže fungovať s použitím neuzemnenej zástrčky. Je to trieda II (dvojitá elektrická izolácia .

Pred zapnutím spotrebiča sa uistite, že:

- spotrebič je úplne zmontovaný tak, ako je opísané v bezpečnostných pokynoch,
- spotrebič je umiestnený na stabilnom vodorovnom povrchu,
- že spotrebič je umiestnený v súlade s pokynmi uvedenými v tomto návode,
- prívody vzduchu a mriežka výfuku vzduchu sú úplne voľné,
- filtre a panel boli správne nainštalované (pozri časť „Demontáž/opätovná montáž filtrov“).

DÔLEŽITÉ: Ak spotrebič nepoužívate, odporúčame vám ho vypnúť a odpojiť od siete.

PREVÁDZKA

- **Hlavný vypínač (1)** 
 - Stlačením tohto tlačidla zapnete/vypnete čističku vzduchu.
- **Tlačidlo režimu (2)** 
 - Stlačením tohto tlačidla vyberte jeden zo štyroch režimov. Na označenie zvoleného režimu sa zapne príslušný indikátor.
 - Automatický režim denného času: Rýchlosť ventilátora je nastavená na 2 alebo 3.
 - Automatický režim nočného času: Rýchlosť ventilátora je nastavená na 1 alebo 2.
 - Tichý režim: Rýchlosť ventilátora je nastavená na minimum. Tento režim používajte v tichých prostrediach.
 - Režim Turbo: Rýchlosť ventilátora je nastavená na maximum. Tento režim používajte, ak je kvalita vzduchu zlá.
- **Funkcia časovača (3)** 
 - Stlačením tohto tlačidla aktivujete/deaktivujete časovač.
 - Stlačením tohto tlačidla na 3 sekundy aktivujete/deaktivujete detskú poistku.
- **Jas (4)** 
 - Stlačením tohto tlačidla nastavíte jas.
 - Stlačením tohto tlačidla na 3 sekundy sa vynuluje filter.
- **Indikácia kvality vzduchu**

Indikátor kvality vzduchu (12) sa nachádza na prednom paneli (C) spotrebiča. Farby svetla označujú úroveň kvality vzduchu:

Kvalita vzduchu	Farba indikátora kvality vzduchu
Vynikajúca	Modrá
Priemerná	Fialová
Zlá	Červená

STAROSTLIVOSŤ A ÚDRŽBA

Pred vykonaním akejkoľvek údržby vypnite čističku vzduchu pomocou hlavného vypínača (1). Na čistenie povrchu výrobku použite navlhčenú handričku.

Dôležité: Nepoužívajte žiadne abrazívne materiály, pretože by mohli poškodiť povrch výrobku.

Frekvencia čistenia/výmeny filtrov:

Filter	Vyčistite/vymeňte	Frekvencia	Kódy filtrov
Preradovaný filter	Vyčistiť	Každé 2 mesiace	
Filter 2 v 1 Active Carbon & Allergy+	Vymeniť	Každých 12 mesiacov	XD6231
Filter NanoCaptur+ (len model PU3040)	Vymeniť	Zmena farby (pozri farebnú tabuľku na filtri) alebo každých 12 mesiacov v prípade, že nedošlo k saturácii.	XD6082

Tieto údaje sú založené na testoch, pri ktorých sa čistička vzduchu používa 8 hodín denne v tichom režime. Možno budete musieť filtre vymeniť častejšie v závislosti od kvality vzduchu a frekvencie používania čističky vzduchu. Indikátor výmeny filtra (7) sa rozsvieti, keď je potrebné vymeniť filtre. Ak chcete filtre vymeniť, pozrite si časť „Demontáž/opätovná montáž filtrov“.

Dôležité! Keď sa rozsvieti indikátor výmeny filtra, skontrolujte, či je potrebné filtre vymeniť.

- Keď sa rozsvieti indikátor výmeny filtra (7), znamená to, že je potrebné vymeniť filter 2 v 1 Active Carbon & Allergy+.
- Predfilter možno čistiť vysávačom alebo opláchnuť vodou.

Dôležité: Vynulovanie filtra

Po výmene filtra stlačte tlačidlo jasu (4) na 3 sekundy, aby ste vynulovali nastavenia filtra.

Vykonanie vynulovania filtra:

Ak vymeníte filter pred koncom jeho životnosti, stlačte tlačidlo jasu (4) na 3 sekundy, aby ste vynulovali nastavenia filtra.

Upozornenie:

Ak sa granule stanú „biele a nepriehľadné“, je potrebné z čističky vybrať filter, kým sa granule znovu nestanú priehľadné.

Ak nepriehľadnosť pretrváva, je potrebné vymeniť filter.

Ak sa granule stanú „drobné“, je potrebné vymeniť filter.

Účinnosť spotrebiča sa môže znížiť, ak sa predfilter nebude čistiť pravidelne.

Nikdy nepoužívajte predfilter, ktorý je ešte vlhký.

Predfilter je jediný filter, ktorý sa môže opätovne použiť a premyť vodou. Filter 2 v 1 Active Carbon & Allergy+ sa nemôže vyčistiť a opätovne použiť. Nikdy neumývajte vodou. Filter 2 v 1 Active Carbon & Allergy+ sa musí vymeniť po skončení jeho životnosti. Na dosiahnutie optimálneho výkonu spotrebiča používajte len filtre, ktoré poskytuje Rowenta. Ak sa granule filtra Nanocaptur+ stanú nepriehľadne bielymi alebo drobnými, je potrebné filter vymeniť.

Upozorňujeme, že určité filtre môžu spôsobiť dočasný mierny zápach v dôsledku podmienok prepravy a skladovania.



«TIPY PRE VÝMENU FILTROV»

- Vyhňte sa manipulácii s použitými filtrami, ak trpíte alergiami alebo astmou.
- Pri výmene filtrov noste rukavice alebo si potom dobre umyte ruky.
- Použité filtre pred vyhodením vložte priamo do uzavretého vrecka, aby ste zabránili šíreniu znečisťujúcich látok.

Snímače znečistenia

Snímač drobných častíc je potrebné čistiť pravidelne (každé 2 mesiace) a primerane.

Pred čistením snímačov znečistenia spotrebič vypnite, odpojte z elektrickej siete a postupujte podľa nasledujúcich odporúčaní:

1. Vyčistíte prívod a vývod vzduchu pomocou mäkkej kefky alebo handričky.
2. Otvorte kryt snímača umiestnený na ľavej strane spotrebiča.
3. Navlhčíte vatovú tyčinku a odstráňte všetok prach zo šošovky a zo vstupného/výstupného otvoru. Utrite pomocou suchej vatovej tyčinky.
4. Snímač vyčistíte pomocou mäkkej kefky alebo vysávača.

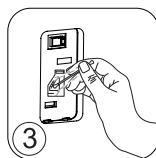
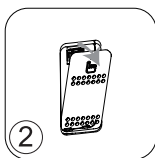
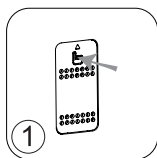

DÔLEŽITÉ:

Na čistenie snímačov nikdy nepoužívajte čistiaci prostriedok alebo kovový predmet.

Účinnosť snímačov sa môže znížiť, ak sa nebudú pravidelne čistiť.

Frekvencia čistenia sa líši v závislosti od prevádzkového prostredia spotrebiča. Ak sa používa v prašnom prostredí, čistite snímače častejšie.

USKLADNENIE

Ak spotrebič nepoužívate, uložte ho na chladnom, suchom mieste s podmienkami prostredia, ktoré nie sú vyššie ako 35° C, 70 % relatívnej vlhkosti.

V PRÍPADE PROBLÉMU

- Spotrebič nerozoberajte. Zle opravený spotrebič môže byť pre používateľa nebezpečný.
- Pred kontaktovaním schváleného servisného strediska skontrolujte tabuľku riešenia problémov:

Problém	Skontrolujte	Riešenie
Spotrebič sa nezapne.	Je pripojený napájací kábel?	Zapojte napájací kábel do zásuvky so správnym napätím.
	Sú všetky zobrazovacie prvky vypnuté?	Stlačte hlavný vypínač a vyberte požadovanú funkciu.
	Došlo k výpadku elektrickej energie?	Po opätovnom zapnutí napájania môžete čističku vzduchu znovu používať.
Prúd vzduchu sa nemení automaticky.	Je spotrebič v ručnom režime?	Vyberte správny režim prevádzky.
Prietok je oveľa slabší ako predtým.	Je potrebné filter vyčistiť alebo vymeniť?	Skontrolujte frekvenciu čistenia a výmeny filtra a v prípade potreby filter vyčistite/vymeňte.
Z vývodu vzduchu vychádza nepríjemný zápach.	Je šošovka snímača pokrytá prachom?	Skontrolujte frekvenciu čistenia a výmeny filtra a v prípade potreby filter vyčistite/vymeňte.
Indikátor kvality vzduchu nemení farbu.	Indikuje kontrolka stále zlú kvalitu vzduchu?	Vyčistite šošovku snímača.

ZÁRUKA

Nepoužívajte spotrebič a kontaktujte schválené servisné stredisko, ak:

- spotrebič spadol;
- spotrebič alebo napájací kábel sú poškodené;
- spotrebič už nefunguje správne.

Zoznam schválených servisných stredísk nájdete na medzinárodnom záručnom liste Rowenta.

POMÔŽTE CHRÁNIŤ ŽIVOTNÉ PROSTREDIE!



Tento spotrebič obsahuje mnoho materiálov, ktoré sa môžu znova použiť alebo recyklovať.

Odnesť ho do miestneho zberného zariadenia alebo schváleného servisného strediska, kde bude správne zlikvidovaný.

Tieto pokyny môžete nájsť aj na našej internetovej stránke www.rowenta.com.

A TERMÉK ÁTTEKINTÉSE

Főegység

- A Levegőkimenet
- B Vezérlőpanel
- C Előlap
- D Hátsó panel
- E Szenzorfedél
- F Légbeömlő nyílás
- G Hálózati kábel

Vezérlőgombok

- 1 Be-/kikapcsoló gomb
- 2 Üzem mód gomb
- 3 Időzítő / gyermekzár
- 4 Fényerő / szűrő visszaállítása

Állapotjelzők

- 5 Gyermekzár
- 6 Időzítő
- 7 Szűrőcserére figyelmeztető kijelző
- 8 Nappali automatikus üzemmód kijelző
- 9 Éjszakai automatikus üzemmód kijelző
- 10 Csendes üzemmód kijelző
- 11 Turbo üzemmód kijelző
- 12 Levegőminőség kijelző

BIZTONSÁGI TANÁCSOK

Nagyon fontos, hogy alaposan elolvassa ezeket az utasításokat, és betartsa az alábbi ajánlásokat:

- A saját biztonsága érdekében ez a készülék megfelel a vonatkozó szabványoknak és a hatályos szabályozásoknak (alacsony feszültség, elektromágneses kompatibilitás és környezetvédelmi irányelvek stb.).
- Ezt a készüléket nem használhatják fizikai, érzékszervi vagy szellemi fogyatékkal élő személyek (és gyermekek) vagy akik nem rendelkeznek a használathoz szükséges ismeretekkel és tapasztalatokkal, kivéve, ha a biztonságukért felelős személy felügyelete alatt állnak, vagy megkapták a berendezés használatára vonatkozó utasításokat.
- A gyerekek legyenek felügyelet alatt, hogy ne játszanak a készülékkel.
- A készüléket akkor használhatják 8 éves vagy annál idősebb gyermekek, fizikai, érzékszervi vagy szellemi fogyatékkal élő vagy a használathoz szükséges ismeretekkel és tapasztalatokkal nem rendelkező személyek, ha valaki felügyeli őket, illetve megtanították nekik a készülék biztonságos használatát és megértették az arra vonatkozó kockázatokat. Ne engedje, hogy a készüléket gyermekek játékszerként használják.
- Ha a tápkábel megsérült, a kockázatok elkerülése érdekében azt a gyártónak, egy szerviznek, vagy egy megfelelő képzettségű szakembernek kell kicserélnie.
- Gyermekek felnőtt felügyelete nélkül nem tisztíthatják meg a készüléket, és azon nem végezhetnek karbantartást.

HU

- A karbantartásra vonatkozó információkért, kérjük, olvassa el a „Karbantartás” fejezetet.
- A készüléket és annak vezetékét 8 évesnél fiatalabb gyermekektől elzárva kell tartani.
- Ez a készülék csak háztartási célokra használható. Nem használható ipari célokra.
- A garancia érvénytelenné válik, ha a kár helytelen használat miatt következik be.
- Ne használja a készüléket nagyon poros és / vagy nedves helyen vagy tűzveszélyes helyen.
- Használat előtt mindig ellenőrizze, hogy a készülék, a dugvilla és a tápkábel megfelelő állapotban van-e.
- Soha ne helyezzen tárgyakat a készülék belsejébe (pl. tűk stb.).
- Ne húzza a tápkábelt vagy a készüléket, még akkor sem, ha ki akarja húzni a konnektorból.
- Használat előtt teljesen tekerje le a tápkábelt.

NAGYON FONTOS

- **Ne takarja le a légbemeneti vagy légkimeneti rácsokat.**
- **Soha ne nyúljon a készülékhez nedves kézzel.**
- **Soha ne engedje, hogy a készülékbe folyadék kerüljön**
- **Soha ne használja a készüléket nedves helyen.**
- **Soha ne használja a készüléket hőforrás közelében.**
- **Soha ne helyezzen semmit a készülékre vagy a készülékbe.**
- **Ne használja a készüléket tűzveszélyes tárgyak vagy termékek közelében (függönyök, aeroszolok, oldószerek stb.).**
- **Soha ne használja a készüléket ferde vagy vízszintes helyzetben. Helyezze a készüléket egy sima, stabil felületre.**
- **Hosszabb távollét esetén kapcsolja ki a készüléket a gombbal (8), és húzza ki a tápkábelt.**
- **Kapcsolja ki a készüléket, és húzza ki a konnektorból a hálózati csatlakozót, mielőtt a készüléket máshová helyezi.**
- **Szerelés és tisztítás során húzza ki a tápkábelt a konnektorból.**

A KÉSZÜLÉK MŰKÖDÉSI ELVE

A Pure Air készülék segítségével tiszta levegőt lélegezhet otthonában és a készülék 3 szűrési szinttel (a PU3040 modell esetében 4 szinttel) védi az egészséget az alábbiakban leírt módon: A készülék az egyes szinteken egy adott típusú szennyezőanyagot szűr ki.

2az1-ben aktív szén és allergia+ szűrő

- Füst
- Kellemetlen szagok
- Vegyi szennyezőanyagok
- Illékony szerves vegyületek (VOC)
- Allergén és pollen
- Poratka
- Csírák és penészgombák
- Baktériumok és vírusok

NanoCaptur+ szűrő

(csak PU3040 modell esetén)

- Formaldehid

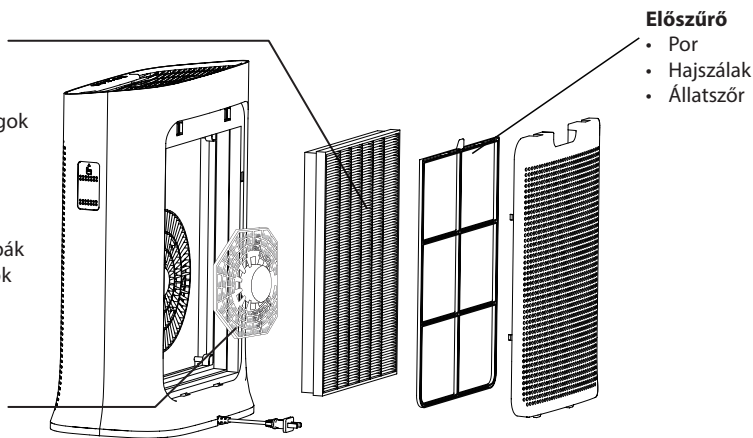



« HOGYAN TEHETJÜK TISZTÁBBÁ A BELTÉRI HELYSÉG LEVEGŐJÉT »

A Pure Air légtisztító használatán kívül íme néhány tipp a beltéri levegő minőségének javításához:

- Szellőztesse a helyiségeket legalább 10 percig, minden nap, nyáron és télen.
- Tartsa karban a szellőzőrendszert.
- Korlátozza a háztartási tisztítószerek használatát.
- Ne dohányozzon beltéren.
- Kerülje a légrfrissítők, illatosítók, füstölők és illatgyertyák használatát.
- Szellőztessen, ha otthonában bármilyen felújítási munkát végeznek, illetve néhány héttel ezek után is.
- Ne tartson allergiát okozó vagy gyakori öntözést igénylő zöld növényeket.

A KÉSZÜLÉK ELHELYZÉSE

Helyezze a készüléket egy sík, stabil felületre a légtisztítást igénylő helyiségben.

Biztosítson a helyiségben szabad levegőáramlást. Ne helyezze a készüléket függönyök mögé, ablak, bútorok vagy polcok alá, illetve bármely más akadály közelébe. Hagyjon szabadon legalább 50 cm szabad helyet a készülék mindkét oldalán. Használata 35°C-nál melegebb helyen és 70%-nál magasabb relatív páratartalom mellett nem ajánlott.

A KÉSZÜLÉK ELSŐ HASZNÁLATA ELŐTT

A készülék használata előtt győződjön meg arról, hogy a szűrők védelmére szolgáló műanyag csomagolást teljes egészében eltávolította.

Az első használat előtt győződjön meg arról, hogy a készülék feszültsége, frekvenciája és teljesítménye megfelelő a rendelkezésre álló áramellátáshoz.



A készüléket csak földelt hálózati aljzathoz szabad csatlakoztatni. A készülék a II. védelmi osztályba tartozik (kettős elektromos szigetelés .

A készülék bekapcsolása előtt ellenőrizze az alábbiakat:

- a készüléket a biztonsági utasítások szerint teljesen összeszerelték,
- a készülék egy stabil, vízszintes felületen áll,
- a készüléket a jelen útmutató utasításainak megfelelően helyezte el,
- a légbemeneti és légkimeneti rácsot semmi nem takarja el,
- a szűrőket és a panelt helyesen szerelték be (lásd „A szűrők ki-/beszerelés” c. fejezetet)

FONTOS: Ajánlott kikapcsolni a készüléket és a tápkábel kihúzni a konnektorból, amikor nem használja a légtisztítót.

MŰKÖDÉS

- **Kapcsológomb (1)** 
 - Ezt a gombot nyomja meg a készülék be-/kikapcsolásához.
- **Üzem mód gomb (2)** 
 - Nyomja meg ezt a gombot a négy üzemmód egyikének kiválasztásához. A megfelelő állapotjelző bekapcsol és mutatja a kiválasztott üzemmódot.
 - Nappali automata üzemmód: A ventilátor sebessége 2. vagy 3. fokozatban.
 - Éjszakai automata üzemmód: A ventilátor sebessége 1. vagy 2. fokozatban.
 - Csendes üzemmód: A ventilátor sebessége a legalacsonyabb fokozatban. Használja ezt az üzemmódot csendes környezetben.
 - Turbó üzemmód: A ventilátor sebessége a legmagasabb fokozatban. Használja ezt az üzemmódot ha rossz a levegő minősége.
- **Időzítő funkció (3)** 
 - Nyomja meg ezt a gombot az időzítő be-/kikapcsolásához.

– Nyomja meg ezt a gombot 3 másodpercig a gyermekzár be-/kikapcsolásához.

• **Fényerő (4)** 

– Nyomja meg ezt a gombot a fényerő beállításához.

– Nyomja meg ezt a gombot 3 másodpercig a szűrő alaphelyzetbe állításához.

• **A levegő minőségének jelzése**

A levegőminőség-jelző (12) a készülék előlapján (C) található. A levegőminőség szintjét világos színek jelzik:

Levegőminőség	Levegőminőség kijelző szín
Kiváló	Kék
Átlagos	Lila
Rossz	Piros

TISZTÍTÁS ÉS KARBANTARTÁS

Mielőtt bármilyen karbantartási munkát elvégez, kapcsolja ki a légtisztítót a be-/kikapcsoló gombbal (1). Használjon nedves törlőrongyot a termék felületének tisztításához

Fontos: Ne használjon maró vagy karcoló tisztítószereket, mert ezek megrongálhatják a termék felületét.

A szűrők tisztításának / cseréjének gyakorisága:

Szűrő	Tisztítás / csere	Gyakoriság	Szűrőkódok
Előszűrő	Tisztítás	2 havonta	
2az1-ben aktív szén és allergia+ szűrő	Csere	12 havonta	XD6231
NanoCaptur+ szűrő (csak a PU3040 modellnél)	Csere	Színváltozás (lásd a színjelzőt a szűrőn) vagy 12 havonta, ha nincs telítettség.	XD6082

Ezek a számok olyan tesztekől származnak, amelyeknél a légtisztítót napi 8 órán át csendes üzemmódban használták.

Előfordulhat, hogy gyakrabban kell kicserélnie a szűrőket a levegő minőségétől és a légtisztító használatának gyakoriságától függően. A szűrőcserére figyelmeztető kijelző (7) bekapcsol, ha a szűrőket ki kell cserélni. A szűrők cseréjéhez, kérjük, olvassa el a „Szűrők szétszerelése / összeszerelése” c. szakaszt.

Fontos! Amikor a szűrőcserére figyelmeztető kijelző (7) bekapcsol, ellenőrizze, hogy a szűrőket ki kell-e cserélni.

• Ha a szűrőcserére figyelmeztető kijelző (7) bekapcsol, a 2az1-ben aktív szén és allergia+ szűrőt ki kell cserélni.

• Az előszűrőt porszívóval lehet tisztítani vagy vízzel le lehet öblíteni.

Fontos: A szűrő visszaállítása

A szűrő cseréje után nyomja meg a fényerő gombot (4) 3 másodpercig a szűrő alaphelyzetbe állításához.

Kényszerített visszaállítás:

Ha a szűrőt élettartamának vége előtt cseréli ki, nyomja meg a fényerő gombot (4) 3 másodpercig a szűrő alaphelyzetbe állításához.

Vigyázat:

Ha a granulátumok „fehér átlátszatlaná” válnak, akkor a szűrőt ki kell venni a tisztítóberendezésből, amíg a granulátumok újból átlátszóvá nem válnak.

Ha az átlátszatlanág tovább fennáll, akkor a szűrőt ki kell cserélni.

Ha a granulátum morzsalékosá válik, akkor a szűrőt ki kell cserélni.

A készülék hatékonysága csökkenhet, ha az előszűrőt nem tisztítja rendszeresen.

Soha ne használjon olyan előszűrőt, amely még nedves.

Az előszűrő az egyetlen olyan szűrő, amely újra felhasználható és vízzel tisztítható. A 2az1-ben aktív szén és allergia+ szűrő nem tisztítható és nem használható fel újra. Soha ne tisztítsa vízzel. A 2az1-ben aktív szén és allergia+ szűrőt az élettartama végén ki kell cserélni. A készülék optimális teljesítményéhez csak a Rowenta által biztosított szűrőket használja. Ha a Nanocaptur+ szűrőgranulátum opálosan fehér színű és/vagy morzsalékos lesz, a szűrőt ki kell cserélni.

Kérjük, vegye figyelembe: egyes szűrők átmenetileg enyhe szagot bocsájthatnak ki a szállítási és tárolási feltételek miatt.



« TIPPEK A SZŰRŐCSERÉHEZ »

- Ne érjen a szűrőkhöz ha allergiában vagy asztmában szenved.
- Viseljen kesztyűt a szűrők cseréjekor, vagy utána mosson alaposan kezet.
- Mielőtt kidobja, tegye a használt szűrőket egy légmentesen lezárható zacskóba, hogy elkerülje a szennyező anyagok szétterjedését.

Szennyeződés érzékelők

A részecskeérezkelőt rendszeresen (2 havonta) és megfelelő módon meg kell tisztítani.

A Szennyeződés érzékelők tisztítása előtt kapcsolja ki a készüléket és húzza ki a tápkábelt a konnektorból, majd kövesse az alábbi lépéseket:

1. Tisztítsa meg a légbemeneti nyílást egy puha kefével vagy törlőronggyal.
2. Nyissa ki a készülék bal oldalán található érzékelő fedelét.
3. Enyhén nedvesítsen be egy fültisztító pálcikát és törölje le vele a szennyeződéseket a lencséről és a légbemlőről/légkivezetőről. Törölje le egy száraz fültisztító pálcikával.
4. Tisztítsa meg az érzékelőt puha kefével vagy porszívóval.

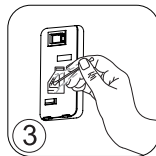
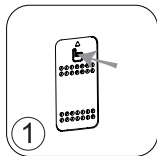

FONTOS:

Soha ne használjon tisztítószert vagy fémtárgyat az érzékelők tisztításához.

Rendszeres tisztítás hiányában az érzékelők hatékonysága csökkenhet.

A szükséges tisztítási gyakoriság a készülék működési környezetétől függ. Ha poros környezetben használják, gyakrabban tisztítsa meg az érzékelőket.

TÁROLÁS

Ha nem használja a készüléket, tárolja egy hűvös, száraz helyen, ahol a hőmérséklet max. 35°C, a relatív páratartalom pedig legfeljebb 70%.

PROBLÉMA ESETÉN

- Ne szerelje szét a készüléket. Egy rosszul javított készülék veszélyeztetheti a felhasználót.
- Ellenőrizze az alábbi hibaelhárítási táblázatot, mielőtt egy jóváhagyott szervizhez fordul:

Probléma	Ellenőrizze	Megoldás
A készülék nem kapcsol be	Csatlakoztatva van a tápkábel a konnektorba?	Csatlakoztassa a tápkábelt egy megfelelő feszültségű hálózati aljzatba.
	Az összes állapotjelző ki van kapcsolva?	Nyomja meg a be-/kikapcsológombot és válassza ki a kívánt funkciót.
	Áramszünet van?	A készüléket az áramszünet után ismét használhatja.
A légáramlás nem változik automatikusan.	A készülék kézi üzemmódban van?	Válassza ki a megfelelő üzemmódot.
A légáramlás sokkal gyengébb, mint korábban.	Ki kell tisztítani vagy cserélni a szűrőt?	Ellenőrizze a szűrő tisztaságát és a csere gyakoriságát, és szükség esetén tisztítsa meg / cserélje ki a szűrő(ke)t.
Kellemetlen szag árad a légkiömlőből.	Poros az érzékelő lencséje?	Ellenőrizze a szűrő tisztaságát és a csere gyakoriságát, és szükség esetén tisztítsa meg / cserélje ki a szűrő(ke)t.
A levegőminőség kijelző színe nem változik.	A jelzőfény még mindig rossz levegőminőséget jelez?	Tisztítsa meg az érzékelőlencsét.

GARANCIA

Ne használja a készüléket, és forduljon egy jóváhagyott szervizhez, ha:

- a készüléket leejtették,
- a készülék vagy a tápkábel sérült,
- a készülék nem működik megfelelően.

A jóváhagyott szervizek listája megtalálható a nemzetközi Rowenta garancialevélen.

SEGÍTSEN MEGVÉDENI A KÖRNYEZETET!



- ⓘ A készülék számos olyan nyersanyagot tartalmaz, amely visszanyerhető vagy újrahasznosítható.
- ♻️ A megfelelő hulladékkezelés érdekében hagyja a készüléket egy hulladékgyűjtő helyen vagy egy jóváhagyott szervizben.

Ezek az utasítások a www.rowenta.com weboldalunkon is megtalálhatók.

DESCRIEREA PRODUSULUI

Unitate principală	Butoanele de control	Indicatori
A Evacuare aer	1 Buton on/off (pornire/oprire)	5 Indicator blocare acces copii
B Panou de comandă	2 Buton mod	6 Indicator temporizator
C Panou frontal	3 Temporizator/ dispozitiv blocare acces copii	7 Indicator de înlocuire filtru
D Panou posterior	4 Buton de luminozitate/resetare filtru	8 Indicator mod auto de zi
E Capac cu senzor		9 Indicator mod auto de noapte
F Admisii de aer		10 Indicator mod silențios
G Cablu de alimentare		11 Indicator mod turbo
		12 Indicator calitate aer

RECOMANDĂRI DE SIGURANȚĂ

Este esențial să citiți cu atenție aceste instrucțiuni de siguranță și să respectați următoarele recomandări:

- Pentru siguranța dvs., acest aparat respectă standardele și reglementările aplicabile (tensiune joasă, compatibilitate electromagnetică, directive de mediu etc.).
- Acest aparat nu trebuie utilizat de către persoane (inclusiv copii) cu capacități fizice, senzoriale sau mentale reduse, ori lipsite de experiență și cunoștințe, excepția cazului în care acestea sunt supravegheate sau instruite în prealabil cu privire la utilizarea aparatului de către o persoană responsabilă de siguranța acestora.
- Copiii trebuie supravegheați pentru a vă asigura că nu se joacă cu aparatul.
- Aparatul poate fi utilizat de către copiii cu vârsta minimă de 8 ani și de persoanele lipsite de experiență sau cunoștințe sau cu capacități fizice, senzoriale sau mentale reduse, cu condiția ca aceștia să fie supravegheați, să fi fost instruiți cu privire la utilizarea în siguranță a aparatului și să fie conștienți de riscurile implicate. Copiii nu trebuie să se joace cu aparatul.
- În cazul în care cablul de alimentare este deteriorat, acesta trebuie înlocuit de producător, de centrele de service autorizate sau de o persoană calificată în mod similar, pentru a evita orice pericol.
- Copiii nu trebuie să efectueze curățarea sau întreținerea aparatului fără să fie supravegheați.
- Pentru operațiunile de întreținere, consultați secțiunea "Întreținere".
- Nu lăsați aparatul și cablul de alimentare la îndemâna copiilor cu vârstă sub 8 ani.

- Acest aparat este destinat exclusiv uzului casnic. Nu trebuie folosit în scop industrial.
- Garanția devine nulă în cazul unei deteriorări cauzate de utilizarea incorectă.
- Nu utilizați acest aparat într-un loc foarte plin de praf și/sau umed sau într-o locație ce prezintă risc de incendiu.
- Înainte de utilizare, asigurați-vă întotdeauna că aparatul, ștecherul și cablul de alimentare sunt în stare bună.
- Nu introduceți niciodată obiecte în aparat (ca de exemplu ace, etc.).
- Nu scoateți aparatul din priză trăgând de cablul de alimentare sau de de aparat, nici pentru a-l deconecta de la priză.
- Desfășurați întreaga lungime a cablului înainte de utilizare.

FOARTE IMPORTANT

- **Nu acoperiți orificiile de admisie a aerului sau grila de evacuare.**
- **Nu atingeți aparatul cu mâinile ude.**
- **Nu lăsați niciodată lichid să intre în aparat.**
- **Nu folosiți niciodată aparatul într-un loc umed.**
- **Nu folosiți niciodată aparatul în apropierea unei surse de căldură.**
- **Nu așezați niciodată nimic pe aparat și nu introduceți nimic în el.**
- **Nu utilizați aparatul în apropierea obiectelor sau produselor inflamabile (perdele, aerosoli, solvenți etc.).**
- **Nu folosiți niciodată aparatul într-o poziție înclinată sau orizontală. Așezați aparatul pe o suprafață plană și stabilă.**
- **În cazul absenței prelungite: opriți aparatul folosind butonul (8) și deconectați-l de la sursa de alimentare.**
- **Opriți și deconectați aparatul înainte de al mișca.**
- **Deconectați purificatorul de aer de la priză în timpul montării și curățării**

PRINCIPIUL DE FUNCȚIONARE

Rowenta Pure Air vă permite să respirați un aer pur în locuința dumneavoastră și vă protejează sănătatea datorită celor 3 nivele de filtrare (4 nivele de filtrare pentru PU3040) conform descrierilor de mai jos. Fiecare nivel este esențial și captează anumiți poluanți:

Filtru de Carbon activ 2 în 1 & Alergie+

- Fum
- Miroasuri neplăcute
- Poluanți chimici
- Compuși organici volatili (COV)
- Alergeni și polen
- Acarieni
- Germeni și mușcagii
- Bacterii și viruși

Filtru Nanocaptur+

- (numai pentru modelul PU3040)
- Formaldehida

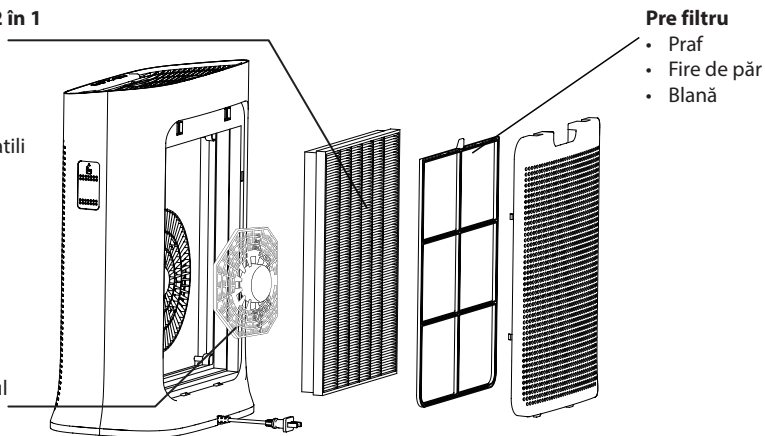



« CUM SĂ OBȚII UN AER INTERIOR MAI CURAT »

În plus față de utilizarea purificadorului de aer Pure Air, iată câteva sfaturi despre îmbunătățirea calității aerului interior:

- Aerisiți camerele timp de cel puțin 10 minute în fiecare zi, atât vara, cât și iarna.
- Întrețineți sistemul de ventilație.
- Limitați utilizarea produselor de uz casnic.
- Nu fumați în interior.
- Evitați parfumurile de cameră, bețișoarele parfumate, lumânările parfumate etc.
- Aerisiți ori de câte ori au loc lucrări în casa dvs. și câteva săptămâni după aceea.
- Evitați plantele verzi care sunt alergene sau care necesită udare frecventă.

UNDE SE INSTALEAZĂ APARATUL

Amplasați purificadorul pe o suprafață plană, stabilă, în încăperea care necesită tratament. Pentru a permite circulația liberă a aerului, evitați așezarea aparatului în spatele unor perdele, sub o fereastră, o piesă de mobilier, un raft sau în apropierea oricărui alt obstacol și lăsați cel puțin 50 cm de spațiu liber pe fiecare parte a aparatului. Se recomandă a fi utilizat în condiții cu temperatură mai mică de 35°C și umiditate relativă de 70%.

ÎNAINTE DE A UTILIZA APARATUL PENTRU PRIMA DATĂ

Asigurați-vă că ambalajul din plastic care protejează filtrele a fost îndepărtat înainte de a utiliza aparatul.

Înainte de prima utilizare, asigurați-vă că tensiunea, frecvența și puterea aparatului dumneavoastră se potrivesc cu rețeaua dumneavoastră electrică.





Aparatul dumneavoastră poate funcționa utilizând o priză fără împământare. Este un aparat de clasa II (izolație electrică dublă) .

Înainte de a porni aparatul, asigurați-vă că:

- aparatul este complet asamblat conform celor descrise în instrucțiunile de siguranță,
- aparatul este plasat pe o suprafață stabilă și orizontală,
- aparatul este poziționat în conformitate cu instrucțiunile din acest manual,
- Grilele de admisie și evacuare a aerului sunt complet neobstrucționate,
- filtrele și panourile au fost instalate corect (consultați capitolul "Demontarea/ Reasamlarea filtrelor")

IMPORTANT: Vă recomandăm să opriți și să deconectați aparatul de la priză atunci când nu îl utilizați.

FUNCȚIONARE

- **Buton de alimentare (1)** 
 - Apăsați acest buton pentru a porni sau opri purificadorul de aer.
- **Buton mod (2)** 
 - Apăsați acest buton pentru a selecta unul dintre cele patru moduri. Indicatorul luminos corespundent se va aprinde pentru a indica modul selecționat.
 - Mod auto de zi: Viteza ventilatorului este setată pe 2 sau pe 3.
 - Mod auto de noapte: Viteza ventilatorului este setată pe 1 sau pe 2.
 - Mod silențios: Viteza ventilatorului este setată pe minim. Utilizați acest mod în medii unde este nevoie de liniște.
 - Modul turbo: Viteza ventilatorului este setată pe maxim. Utilizați acest mod când calitatea aerului nu este în regulă.
- **Funcția temporizator (3)** 
 - Apăsați acest buton pentru a activa/dezactiva temporizatorul.
 - Apăsați acest buton timp de 3 secunde pentru a activa/dezactiva dispozitivul de acces pentru copii.
- **Luminozitate (4)** 
 - Apăsați acest buton pentru a seta luminozitatea.

– Apăsați acest buton timp de 3 secunde pentru reseta filtrul.

• **Indicarea calității aerului**

Indicatorul de calitate a aerului (12) se află pe panoul frontal (C) al aparatului. Culoarele indicatorilor luminoși indică nivelul calității aerului:

Calitatea aerului	Indicatorul colorat al calității aerului
Excelent	Albastru
Mediu	Purpuriu
Slab	Roșu

ÎNGRIJIRE ȘI ÎNTREȚINERE

Înainte de a efectua operațiuni de întreținere, opriți purificatorul de aer utilizând butonul pornit/oprit (1). Utilizați o cârpă umedă pentru a șterge suprafața aparatului.

Important: Nu utilizați materiale abrazive deoarece acestea pot deteriora suprafața produsului.

Frecvența curățării/înlocuirii filtrelor:

Filtru	Curățare/înlocuire	Frecvență	Coduri filtru
Pre filtru	Curățare	La fiecare 2 luni	
Filtru de Carbon activ 2 în 1 & Alergie+	Înlocuiți	La fiecare 12 luni	XD6231
NanoCaptur+ filtru (numai pentru modelul PU3040)	Înlocuiți	Modificarea culorii (consultați paleta de culori de pe filtru) sau la fiecare 12 luni în caz de saturație.	XD6082

Aceste valori se bazează pe teste în care purificatorul de aer este utilizat timp de 8 ore pe zi în mod silențios. Este posibil să fie nevoie să înlocuiți filtrele mai des, în funcție de calitatea aerului și de frecvența de utilizare a purificatorului de aer. Indicatorul de înlocuire a filtrului (7) se va aprinde când filtrele trebuie să fie înlocuite. Pentru a înlocui filtrele, vă rugăm urmați instrucțiunile din secțiunea "Demontarea / Reasamblarea filtrelor". **Important!** Când indicatorul de înlocuire a filtrului se aprinde, verificați dacă filtrele trebuie să fie înlocuite.

- Când indicatorul de înlocuire a filtrului (7) se aprinde, acest lucru indică necesitatea de a înlocui Filtrul Carbon activ 2 în 1 & Alergie+ .
- Prefiltrul poate fi curățat cu un aspirator sau clătit cu apă.

Important: Resetarea filtrului

După înlocuirea filtrului, apăsați butonul de luminozitate (4) timp de 3 secunde pentru a reseta setările filtrului.

Efectuarea unei resetări forțate:

Dacă înlocuiți un filtru înainte de terminarea duratei sale de viață, apăsați butonul de luminozitate (4) timp de 3 secunde pentru a reseta setările filtrului.

Atenție :

Dacă granulele capătă o culoare "alb opac", filtrul trebuie să fie scos din purificator până când granulele redevin transparente.

Dacă aspectul opac persistă, filtrul trebuie înlocuit.

Dacă granulele devin sfărâncioase, filtrul trebuie înlocuit.

Eficiența aparatului poate fi redusă dacă pre-filtrul nu este curățat în mod regulat.

Nu utilizați niciodată un pre-filtru care este încă umed.

Pre-filtrul este singurul filtru care poate fi reutilizat și spălat cu apă. Filtrul de carbon activ 2în1 & Alergie+ nu poate fi curățat și reutilizat. Nu îl spălați niciodată cu apă. Filtrul de carbon activ 2în1 & Alergie+ trebuie înlocuit la terminarea duratei sale de viață. Pentru o performanță optimă a aparatului, utilizați numai filtre furnizate de Rowenta. Dacă granulele filtrului Nanocaptur+ devin opace sau albe ori/sau sfărâncioase, filtrul trebuie înlocuit.

Rețineți: anumite filtre pot emite un miros ușor temporar, datorită condițiilor de transport și depozitare.



« RECOMANDĂRI PENTRU SCHIMBAREA FILTRELOR »

- Evitați manipularea filtrelor utilizate dacă suferiți de alergii sau de astm.
- Purtați mănuși atunci când schimbați filtrele sau spălați-vă bine mâinile după operațiune.
- Puneți filtrele uzate direct într-o cutie închisă, etanș, înainte de a le arunca, pentru a evita răspândirea poluanților.

Senzorii de poluare

Senzorul de particule trebuie curățat în mod regulat (la fiecare 2 luni) și în mod corect.

Asigurați-vă că opriți și deconectați de la priză aparatul înainte de a curăța senzorii de poluare și urmați recomandările de mai jos:

1. Curățați orificiul de intrare și de evacuare a aerului folosind o perie sau o cârpă moale.
2. Deschideți capacul senzorului situat în partea stângă a aparatului.
3. Umeziți ușor un tampon de bumbac și îndepărtați praful de pe lentilă și admisie/evacuare. Ștergeți apoi cu ajutorul unui tampon de bumbac uscat.
4. Curățați senzorul folosind o perie moale sau un aspirator.

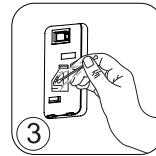
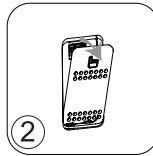
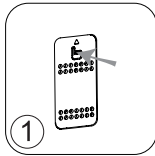

IMPORTANT:

Nu folosiți niciodată detergent sau obiecte metalice pentru a curăța senzorii.

Eficiența senzorilor poate fi redusă dacă nu sunt curățați în mod regulat.

Frecvența de curățare variază în funcție de mediul de funcționare al aparatului. Dacă este folosit într-un mediu cu praf, curățați mai des senzorii.

DEPOZITAREA

Când nu utilizați aparatul, depozitați-l într-un loc răcoros, în condiții de mediu unde temperatura nu depășește 35°C, iar umiditatea relativă este de maxim 70%.

ÎN CAZUL UNEI PROBLEME

- Nu dezasamblați dumneavoastră aparatul. Un aparat reparat necorespunzător poate fi periculos pentru utilizator.
- Verificați tabelul de depanare de mai jos înainte de a contacta un Centru de service autorizat:

Problema	Verificare	Soluția
Aparatul nu pornește.	Cablul de alimentare este conectat?	Conectați cablul de alimentare la o priză cu tensiunea corespunzătoare.
	Toate elementele de afișaj sunt închise?	Apăsăți butonul de ON/OFF și selectați funcția dorită.
	Există o întrerupere a alimentării?	Puteți utiliza dispozitivul de purificare odată ce alimentarea revine.
Fluxul de aer nu se schimbă automat.	Aparatul este în modul manual?	Selectați modul de funcționare corect.
Fluxul este mult mai slab decât înainte.	Filtrul trebuie să fie curățat sau înlocuit?	Verificați frecvențele de înlocuire sau curățare a filtrului, curățați/ înlocuiți filtru(ele) dacă este necesar.
Elimină un miros neplăcut care provine de la orificiul de evacuare a aerului.	Lentilele senzorului sunt acoperite cu praf?	Verificați frecvențele de înlocuire sau curățare a filtrului, curățați/ înlocuiți filtru(ele) dacă este necesar.
Indicatorul luminos pentru calitatea aerului nu își schimbă culoarea.	Lumina indică o calitate a aerului slabă?	Curățați lentilele senzorului.

GARANȚIA

Nu utilizați aparatul și contactați un centru de service autorizat dacă:

- aparatul dumneavoastră a căzut;
- aparatul sau cablul său de alimentare sunt deteriorate;
- aparatul dvs. nu mai funcționează corect.

Puteți găsi o listă a centrelor de service autorizate pe cardul de garanție internațional Rowenta.

CONTRIBUIM LA PROTEJAREA MEDIULUI!



Aparatul dumneavoastră conține multe materiale care pot fi recuperate sau reciclate.

Predați-l la un punct local de colectare a deșeurilor sau duceți-l la un centru de service autorizat pentru a fi procesat.

Aceste instrucțiuni pot fi găsite și pe site-ul nostru de internet, la www.rowenta.com.

ОСНОВНИ СВЕДЕНИЯ ЗА ПРОДУКТА

Главно устройство

- A Въздухоотвод
- B Контролен панел
- C Преден панел
- D Заден панел
- E Капак на сензора
- F Вход за въздух
- G Кабел за захранването от мрежата

Бутони за управление

- 1 Бутон за вкл./изкл.
- 2 Бутон за режим
- 3 Таймер/Заклучване за предпазване на деца
- 4 Бутон за регулиране на яркостта/нулиране на филтъра

Индикатори

- 5 Индикатор за заключването за предпазване на деца
- 6 Индикатор за таймера
- 7 Индикатор за смяна на филтъра
- 8 Индикатор за автоматичен дневен режим
- 9 Индикатор за автоматичен нощен режим
- 10 Индикатор за тих режим
- 11 Индикатор за режим Турбо
- 12 Индикатор за качеството на въздуха

СЪВЕТИ ЗА БЕЗОПАСНОСТ

От особена важност е да прочетете настоящите инструкции внимателно и да спазвате следните препоръки:

- За Ваша безопасност, този уред отговаря на приложимите стандарти и регламенти (директивите за ниско напрежение, електромагнитна съвместимост, околна среда и др.).
- Този уред следва да не се използва от хора (включително деца) с намалени физически, сетивни или умствени способности или с липса на опит и знания, освен ако не бъдат надзиравани или инструктирани относно употребата на уреда от лице, отговорно за тяхната безопасност.
- Децата трябва да се наблюдават, за да не си играят с машината.
- Уредът може да се използва от деца на възраст 8 години и по-големи, които нямат опит или знания или такива с намалени физически, сетивни или умствени способности, при условие, че им е показано как да използват уреда безопасно и са наясно с присъщите рискове. Децата не трябва да си играят с уреда.
- Ако захранващият кабел е повреден, за да избегнете всякакви рискове, той трябва да бъде сменен от производителя, от сервиза за гаранционно обслужване на производителя или от лице със сходна квалификация.
- Поддръжката и почистването на уреда не бива да се извършват от деца без надзор.

- За поддържащи дейности, моля, разгледайте раздел „Поддръжка“.
- Дръжте уреда и неговия захранващ кабел извън обсега на деца под 8-годишна възраст.
- Този уред е предназначен за употреба само в домашни условия. Не би трябвало да се използва за професионални цели.
- Гаранцията следва да се анулира, ако се появи повреда поради неправилна употреба.
- Не използвайте този уред в прекомерно прашно и/или влажно място или на място, където има опасност от пожар.
- Преди употреба винаги се уверявайте, че щепселът на уреда и неговият захранващ кабел са в изправно състояние.
- Никога не вкарвайте предмети в уреда (например игли и др.).
- Не дърпайте захранващия кабел или уреда, дори и за да го изключите от контакта.
- Преди употреба развийте целия кабел.

МНОГО ВАЖНО

- **Не покривайте входа или решетката за извеждане на въздух.**
- **Не пипайте уреда с мокри ръце.**
- **Никога не позволявайте в уреда да навлезе течност.**
- **Никога не използвайте уреда на влажно място.**
- **Никога не използвайте уреда близо до източник на топлина.**
- **Никога не поставяйте предмети върху уреда и не вкарвайте нищо в него.**
- **Не използвайте уреда в близост до запалими предмети или продукти (завеси, аерозоли, разтворители и др.).**
- **Никога не използвайте уреда в наклонено или хоризонтално положение. Поставете уреда върху равна, стабилна повърхност.**
- **В случай на продължително отсъствие: изключете уреда, като използвате бутон (8), след което го изключете и от контакта.**
- **Преди да местите уреда, трябва да го изключите от бутона и от контакта.**
- **По време на монтиране и почистване изключете пречиствателя за въздух от контакта.**

ПРИНЦИП НА РАБОТА

Pure Air на Rowenta Ви дава възможност да дишате чист въздух в своя дом и да предпазвате здравето си с помощта на до 3 нива на филтриране (4 нива на филтриране за PU3040), както е описано по-долу. Всяко ниво е важно и улавя конкретни замърсители:

Комбиниран филтър с активен въглен и филтър + против алергии

- Дим
- Неприятни миризми
- Химични замърсители
- Летливи органични смеси (VOC)
- Алергени и полени
- Акари
- Бактерии и плесени
- Бактерии и вируси

Филтър NanoCaptur+ (само за модела PU3040)

- Формалдехид

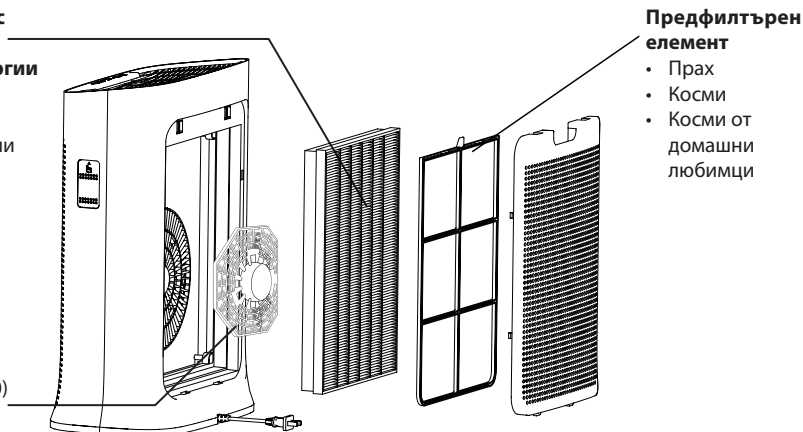



„КАК ДА ПОСТИГНЕМ ПО-ЧИСТ ВЪЗДУХ НА ЗАКРИТО“

В допълнение към работата на Вашия пречиствател Pure Air, ето и няколко съвета за това, как да подобрите качеството на въздуха във Вашия дом:

- Проветрявайте стаите за поне 10 минути всеки ден, през лятото и през зимата.
- Поддържайте вентилационната си система.
- Ограничете употребата на домакински продукти.
- Не пушете вътре.
- Избягвайте ароматизатори за въздух, ароматни клечки, ароматизирани свещи и др.
- Проветрявайте винаги, когато извършвате дадена ремонтна работа у дома, както и в продължение на няколко седмици след това.
- Избягвайте зеленолистни растения, които са алергени. или такива, които се нуждаят от често поливане.

КЪДЕ ДА ИНСТАЛИРАТЕ УРЕДА

Поставете пречиствателя на равна, стабилна повърхност в стаята, която има нужда от третиране. За да може въздухът да циркулира свободно, избягвайте поставянето му зад завеси, под прозорец, мебели или върху рафт, както и в близост до друг вид прегради, и оставете поне 50 см отстояние от всяка страна на уреда. Препоръчва се да се използва в условия на околната среда с по-ниски стойности от 35 °C и относителна влажност 70%.

ПРЕДИ ДА ИЗПОЛЗВАТЕ УРЕДА ЗА ПРЪВ ПЪТ

Уверете се, че пластмасовата опаковка, защитаваща филтрите, е премахната, преди да използвате уреда.

Преди първата употреба се уверете, че напрежението, честотата и мощността на Вашия уред са подходящи за Вашата електроснабдителна мрежа.



Вашият уред може да работи със захранване от незаземен контакт. Това е уред от клас II (двойна електрическа изолация .

Преди да включите Вашия уред, уверете се, че:

- уредът е напълно сглобен, както е описано в инструкциите за безопасност,
- уредът е поставен върху стабилна хоризонтална повърхност;
- уредът е разположен съгласно инструкциите в настоящото ръководство,
- входовете за въздух и решетката за извеждане на въздуха са напълно открити,
- филтрите и панелът са монтирани правилно (Вижте раздел „Разглобяване/сглобяване на филтри“)

ВАЖНО: Съветваме Ви когато не използвате уреда, да го изключвате и изваждате кабела от контакта.

РАБОТА

- **Бутон за захранването (1)** 
 - За да включите/изключите пречиствателя за въздух, натиснете този бутон.
- **Бутон за режим (2)** 
 - За да изберете един от четирите режима, натиснете този бутон. Съответният индикатор ще се включи, за да показва избрания режим.
 - Автоматичен дневен режим: Скоростта на вентилатора е зададена на 2 или 3.
 - Автоматичен нощен режим: Скоростта на вентилатора е зададена на 1 или 2.
 - Тих режим: Скоростта на вентилатора е зададена на минимална. Използвайте този режим, когато околната среда е тиха.
 - Турбо режим: Скоростта на вентилатора е зададена на максимална. Използвайте този режим, когато качеството на въздуха е лошо.
- **Функция на таймер (3)** 
 - За да разрешите или забраните действието на таймера, натиснете този бутон.
 - За да разрешите или забраните действието на заключването за предпазване на деца, натиснете този бутон за 3 секунди.

• Яркост (4)

- За да настроите яркостта, натиснете този бутон.
- За нулиране на филтъра натиснете този бутон за 3 секунди.

• Индикация за качеството на въздуха

Индикаторът за качеството на въздуха (12) се намира върху предния панел (С) на уреда. Светлинният сигнал променя цвета си, за да покаже качеството на въздуха:

Качество на въздуха	Индикатор за качеството на въздуха - цвят
Отлично	Син
Средно	Лилаво
Лошо	Червен

ГРИЖИ И ПОДДРЪЖКА

Преди да извършвате поддържащи дейности, винаги изключвайте пречиствателя за въздух с помощта на бутона за включване/изключване (1).

Използвайте влажна кърпа, за да почистите външната повърхност на продукта.

Важно: Никога не използвайте абразивни продукти, които биха могли да увредят вида на Вашия уред.

Интервали за почистване/смяна на филтрите:

Филтър	Почистване/смяна	Честота	Кодове за филтрите
Предфилтърен елемент	Почистване	На всеки 2 месеца	
Комбиниран филтър с активен въглен и филтър + против алергии	Смяна	На всеки 12 месеца	XD6231
Филтър NanoCaptur+ (само за модела PU3040)	Смяна	Смяна на цвета (вижте таблицата с цветовете върху филтъра) или на всеки 12 месеца, ако е замърсен.	XD6082

Тези данни се основават на тестове, при които пречиствателят за въздух се използва 8 часа на ден в тих режим.

Може да се наложи по-честа смяна на филтрите в зависимост от качеството на въздуха и честотата на използването на пречиствателя. Индикаторът за смяна на филтъра (7) ще се включи, когато е нужно филтрите да бъдат подменени. За да подмените филтрите, следвайте инструкциите в раздела „Разглобяване/сглобяване на филтри“.

Важно! Когато индикаторът за смяна на филтъра се включи, проверете дали е нужно филтрите да бъдат подменени.

- Когато индикаторът за смяна на филтъра (7) се включи, това показва, че комбинираният филтър с активен въглен и филтър + против алергии трябва да се смени.
- Предфилтърният елемент може да се почиства с прахосмукачка или да се измива с вода.

Важно: Нулиране филтъра

След подмяна на филтъра натиснете бутона за яркост (4) за 3 секунди, за да нулирате филтъра.

Извършване на принудително нулиране:

Ако замените филтър преди края на експлоатационния му живот, натиснете бутона за яркост (4) за 3 секунди, за да нулирате данните за филтъра.

Внимание :

Ако гранулите станат плътно бели, филтърът трябва да се извади от пречиствателя, докато гранулите отново станат прозрачни.

Ако те не станат прозрачни, филтърът трябва да се смени.

Ако гранулата стане „трошлива“, филтърът трябва да се смени.

Ефективността на уреда може да намалее, ако предфилтърният елемент не се почиства редовно.

Никога не използвайте предфилтърен елемент, ако е все още влажен.

Този предфилтърен елемент е единственият, който може да се използва многократно и да се промива с вода. Комбинираният филтър с активен въглен и филтър + против алергии не може да се почиства и използва повторно. Никога не мийте с вода. Комбинираният филтър с активен въглен и филтър + против алергии трябва да се сменя след края на експлоатационния му живот. За оптимална работа на уреда използвайте само филтри, произведени от Rowenta. Ако цветът на гранулите за филтъра Nanoparticul+ стане мътно бял или/и те станат ронливи, филтърът трябва да се смени.

Моля, обърнете внимание: някои филтри може да отделят временен лек мирис поради условията, при които са били транспортирани и съхранявани.



„СЪВЕТИ ЗА СМЯНА НА ФИЛТРИТЕ“

- Избягвайте използването на употребени филтри, ако страдате от алергии или астма.
- Носете ръкавици, когато сменяте филтрите, или си измивайте ръцете добре след това.
- Поставайте използваните филтри директно в плътно затворена торба преди да ги изхвърлите, за да избегнете замърсяване.

Сензори за замърсяване

Сензорите за фини частици трябва да се почистват редовно и правилно (на всеки 2 месеца).

Преди да почистите замърсените сензори се уверете, че сте изключили уреда от бутона и от контакта и следвайте препоръките по-долу:

1. Почистете отворите за вход и изход на въздушната струя, като използвате мека четка или кърпа.
2. Отворете капака на сензора, който се намира от лявата страна на уреда.
3. Леко навлажнете памучна кърпа и премахнете праха от лещата и от отвора за вход/изход на въздушната струя. Избършете със суха памучна кърпа.
4. Почистете сензора с мека четка или прахосмукачка.

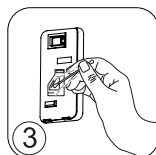
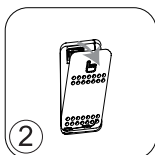
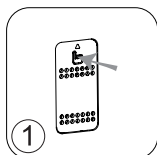

ВАЖНО:

Никога не използвайте почистващ препарат или метални предмети за почистване на сензорите.

Ефективността на сензорите може да намалее, ако не се почистват редовно.

Честотата на почистване зависи от работната среда на уреда. Ако се използва в прашна среда, почиствайте сензорите по-често.

СЪХРАНЯВАНЕ

Когато не използвате уреда, съхранявайте го на сухо и прохладно място при условия на околната среда с по-ниски стойности от 35 °C и относителна влажност 70%.

В СЛУЧАЙ НА ПРОБЛЕМ

- Не разглобявайте уреда сами. Един недобре ремонтиран уред може да бъде опасен за потребителите.
- Направете справка с таблицата по-долу за отстраняване на неизправности, преди да се свържете с оторизиран сервизен център:

Проблем	Проверка	Решение
Уредът не се включва.	Свързан ли е захранващият кабел?	Включете захранващия кабел в контакт с правилното напрежение.
	Изключени ли са всички елементи по дисплея?	Натиснете бутона за включване/изключване и изберете необходимата функция.
	Има ли спиране в електрозахранването?	Можете да използвате Вашия пречиствател, щом захранването бъде възстановено.
Въздушният поток не се сменя автоматично.	Уредът в ръчен режим ли е?	Изберете подходящия режим на работа.
Потоъкът е много по-слаб отпреди.	Филтърът има ли нужда от почистване или подмяна?	Проверете честотата за почистване и смяна на филтъра и почистете/сменете филтъра (филтрите), ако е необходимо.
Има неприятна миризма, идваща от въздухоотвода.	Има ли прах по лещата на сензора?	Проверете честотата за почистване и смяна на филтъра и почистете/сменете филтъра (филтрите), ако е необходимо.
Светлинният индикатор за качеството на въздуха не променя цвета си.	Светлинният индикатор още ли показва лошо качество на въздуха?	Почистете лещата на сензора.

ГАРАНЦИЯ

Не използвайте уреда и се свържете с оторизиран сервизен център, ако:

- уредът Ви е бил изпуснат на земята;
- уредът Ви или захранващият му кабел са повредени;
- уредът Ви вече не работи правилно.

Можете да намерите списък с оторизираните сервизни центрове в международната гаранционна карта на Rowenta.

ПОМОГНЕТЕ ЗА ОПАЗВАНЕТО НА ОКОЛНАТА СРЕДА!



Вашият уред съдържа много материали, които могат да се извлекат или рециклират.

Оставете уреда в местния пункт за събиране или го занесете в оторизиран сервизен център, за да може да бъде обработен.

Настоящите инструкции можете да намерите и в нашия уеб сайт на адрес www.rowenta.com.

PREGLED PROIZVODA

Glavni uređaj

- A Izlaz za zrak
- B Upravljačka ploča
- C Prednja ploča
- D Stražnja ploča
- E Poklopac senzora
- F Ulaz za zrak
- G Mrežni kabel

Upravljačke tipke

- 1 Tipka za uključivanje/isključivanje
- 2 Tipka za način rada
- 3 Timer/zaštita za djecu
- 4 Tipka za svjetlinu/povratak u početno stanje

Pokazivači

- 5 Pokazivač blokade za djecu
- 6 Pokazivač timera
- 7 Zamijenite pokazivač filtra
- 8 Pokazivač dnevnog vremena automatskog režima rada
- 9 Pokazivač noćnog vremena automatskog režima rada
- 10 Pokazivač tihog načina rada
- 11 Pokazivač turbo načina rada
- 12 Pokazatelj kvalitete zraka

SAVJETI U VEZI SIGURNOSTI

Prijeko je potrebno da pažljivo pročitate ove upute i poštujuete sljedeće preporuke:

- Radi sigurnosti, uređaj je u skladu sa svim važećim standardima i propisima (niskonaponska direktiva, direktiva o elektromagnetskoj kompatibilnosti i zaštiti okoliša itd.).
- Ovaj uređaj ne smiju koristiti osobe (uključujući djecu) ograničenih fizičkih, osjetilnih ili mentalnih sposobnosti ili nedovoljnog iskustva i znanja, osim ako ih nadzire osoba odgovorna za njihovu sigurnost ili ako im je prethodno dala upute o načinu korištenja uređaja.
- Djecu je potrebno nadzirati kako biste se uvjerali da se ne igraju uređajem.
- Uređaj smiju upotrebljavati djeca od 8 godina i više te osobe s manjkom iskustva ili znanja ili sa smanjenim tjelesnim, osjetilnim ili mentalnim sposobnostima pod uvjetom da to čine pod nadzorom, da su prošle obuku o sigurnom načinu uporabe uređaja i da su svjesne prisutnih rizika. Djeca se ne smiju igrati uređajem.
- Ako je kabel za napajanje oštećen, treba ga zamijeniti proizvođač, ovlaštenu prodajnu servis ili osoba sličnih kvalifikacija kako bi se izbjegla opasnost
- Djeca ne smiju čistiti uređaj niti obavljati postupke održavanja uređaja ako nisu pod nadzorom.
- Više pojedinosti o održavanju potražite u odjeljku „Održavanje“.
- Uređaj i pripadajući priključni vod za napajanje držite izvan dohvata djece mlađe od 8 godina.
- Ovaj uređaj predviđen je samo za kućnu uporabu. Ne smije se koristiti za industrijske svrhe.
- Jamstvo će biti poništeno ako dođe do oštećenja zbog nepravilne uporabe.
- Nemojte rukovati ovim uređajem na jako prašnom ili vlažnom mjestu ili na mjestu na kojem postoji opasnost od nastanka požara.

- Prije uporabe provjerite da su uređaj, priključak i kabel napajanja u dobrom stanju.
- Ne gurajte predmete u uređaj (npr. igle itd.).
- Ne povlačite za kabel napajanja uređaja čak i kad ga iskopčavate iz zidne utičnice.
- Potpuno odmotajte kabel prije uporabe.

VRLO VAŽNO

- **Nemojte prekrivati ulazne otvore i/ili izlaznu rešetku.**
- **Nemojte dirati uređaj mokrim rukama.**
- **Nemojte dopustiti da bilo kakva tekućina uđe u uređaj.**
- **Nemojte rabiti uređaj u vlažnoj okolini.**
- **Nemojte rabiti ovaj uređaj blizu izvora topline.**
- **Nemojte ništa stavljati na uređaj ili u njega umetati.**
- **Nemojte upotrebljavati uređaj blizu zapaljivih predmeta ili proizvoda (zavjesa, sprejeva, otapala itd.).**
- **Nemojte koristiti uređaj u nagnutom ili vodoravnom položaju. Postavite uređaj na ravnu i stabilnu površinu.**
- **U slučaju dulje odsutnosti: isključite uređaj pritiskom na tipku (8) i iskopčajte ga iz utičnice.**
- **Isključite i iskopčajte iz utičnice svoj uređaj prije premještanja.**
- **Iskopčajte pročistač zraka iz utičnice tijekom rastavljanja i čišćenja.**

NAČELO RADA

Rowenta Pure Air omogućuje vam udisanje čistog zraka u domu i štiti vaše zdravlje s i do 3 razine filtracije (4 razine filtracije kod PU3040) kao što je to dolje opisano. Svaka je razina presudno bitna i sprečava prolazak određenog onečišćenja.

Filtar s aktivnim ugljenom protiv alergije

2 u 1 + filtari

- Dim
- Neugodni mirisi
- Kemijski onečišćivači
- Hlapivi organski spojevi (HOS)
- Alergeni i pelud
- Grinje iz kućne prašine
- Gljivice i plijesni
- Bakterije i virusi

NanoCaptur+ filtari

(samo za model PU3040)

- Formaldehid

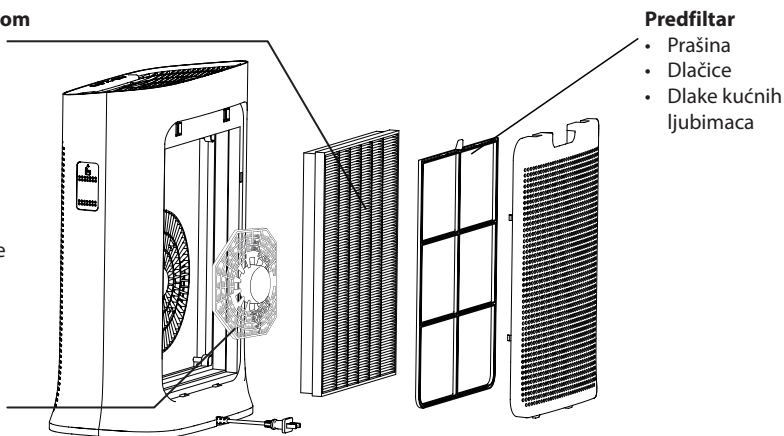

Predfiltar

- Prašina
- Dlačice
- Dlake kućnih ljubimaca



« KAKO OSTVARITI ČIŠĆI ZRAK U ZATVORENOM PROSTORU »

osim uporabe pročistača PureAir, eto još nekoliko savjeta o tome kako poboljšati kvalitetu zraka u zatvorenom prostoru.

- Prozračite sobe najmanje 10 minuta svakog dana ljeti i zimi.
- Održavajte svoj sustav za ventilaciju.
- Ograničite uporabu sredstava za održavanje doma
- Ne pušite u zatvorenom prostoru.
- Izbjegavajte mirise za prostor, mirisne ("tamjanske") štapiće, mirisne svijeće itd.
- Prozračite kad god se nešto radi u domu i nekoliko tjedana nakon toga.
- Izbjegavajte zelene biljke koje djeluju kao alergeni ili ih se mora često zalijevati.

KAMO SE MONTIRA UREĐAJ

Postavite pročištač na ravnu, stabilnu površinu u prostoriji u kojoj je potrebno provesti postupak. Kako biste omogućili slobodno protjecanje zraka, izbjegavajte postavljanje uređaja iza zavjesa, ispod prozora, dijela namještaja ili police ili blizu bilo kakve druge zapreke i ostavite najmanje 50 cm slobodnog prostora sa svake strane uređaja. Preporučuje se da u okruženju u kojem se upotrebljava temperatura bude niža od 35 °C, a relativna vlaga u zraku manja od 70%.

PRIJE PRVE UPORABE UREĐAJA

Prije upotrebe uređaja provjerite je li sva plastična ambalaža koja štiti filtre uklonjena.





Prije prve uporabe provjerite da su napon, frekvencija i snaga uređaja prikladni električnoj mreži. Uređaj može raditi ukopčan u utičnicu bez zaštitnog kontakta za uzemljenje. To je uređaj II. razreda (dvostruka električna izolacija .

Prije uključivanja uređaja provjerite da:

- ovaj uređaj je potpuno sklopljen kako je to opisano u sigurnosnim uputama,
- je uređaj postavljen na stabilnu, vodoravnu površinu,
- je uređaj postavljen u skladu s uputama u priručniku,
- usisnici zraka i izlazna rešetka potpuno su bez začepljenja,
- filteri i ploča su pravilno montirani (pogledajte odjeljak "Rastavljanje/ponovno sastavljanje filtera")

VAŽNO: Savjetujemo da iskopčate uređaj iz utičnice kada ga ne koristite.

RAD

- **Tipka napajanja (1)** 
 - Pritisnite ovaj gumb za uključivanje/isključivanje čistača zraka.
- **Tipka za način rada (2)** 
 - Pritisnite ovu tipku za odabir jednog od četiri načina rada. Uključit će se odgovarajući pokazivač kako bi pokazao koji je način rada odabran.
 - Dnevni automatski način rada: Brzina ventilatora postavljena je na 2 ili 3.
 - Noćni automatski način rada: Brzina ventilatora postavljena je na 1 ili 2.
 - Tihi način rada: Brzina ventilatora postavlja se na minimum. Ovaj način rada upotrebljavajte u tihom okruženju.
 - Turbo način rada: Brzina ventilatora postavlja se na maksimum. Ovaj način rada upotrebljavajte kada je loša kvaliteta zraka.
- **Funkcija timera (3)** 
 - Pritisnite ovu tipku da uključite/isključite tajmer
 - Pritisnite ovu tipku na 3 sekunde za uključivanje/isključivanje zaštite za djecu
- **Svjetlina (4)** 
 - Pritisnite ovu tipku za podešavanje svjetline.
 - Pritisnite ovu tipku na 3 sekunde kako biste filtar vratili u početno stanje.
- **Pokazivanje kvalitete zraka**
Pokazivač kvalitete zraka (12) nalazi se na prednjoj ploči (C) uređaja. Boje svjetla pokazuju razinu kvalitete zraka:

Kvaliteta zraka	Boja pokazatelja kvalitete zraka
Izvrсна	Plava
Prosječna	Purpurna
Loša	Crvena

ČUVANJE I ODRŽAVANJE

Prije bilo kakvih radova na održavanju isključite pročištač zraka tipkom za uključivanje/isključivanje (1). Površinu proizvoda očistite vlažnom krpom.

Važno: Nemojte upotrebljavati nikakva abrazivna sredstva jer mogu oštetiti površinu proizvoda.

Učestalost čišćenja/zamjene filtera:

Filter	Očistite/ zamijenite	Učestalost	Kodovi filtera
Predfilter	Očistite	Svaka 2 mjeseca	
Filter s aktivnim ugljenom protiv alergije 2 u 1 + filter	Zamijenite	Svaka 12 mjeseca	XD6231
NanoCaptur+ filter (samo na modelu PU3040)	Zamijenite	Kod promjene boje (pogledajte karticu boja na filteru) ili svakih 12 mjeseci u slučaju da nema zasićenja.	XD6082

Ovi brojevi temelje se na ispitivanjima u kojima se pročištač zraka upotrebljavao 8 sati dnevno u tihom načinu rada.

Možda ćete morati zamijeniti filtere češće ovisno o kvaliteti zraka i o tome kako često se pročištač zraka upotrebljava. Pokazivač zamjene filtra (7) će se uključiti kad se filter mora zamijeniti. Za zamjenu filtra pogledajte u odjeljak "Rastavljanje / sastavljanje filtera".

Važno! Kada se uključiti pokazivač zamjene filtera, filteri se moraju zamijeniti.

- Kada se pokazivač zamjene filtra (7) uključiti, to pokazuje da se Filter s aktivnim ugljenom protiv alergije 2 u 1 + filter mora zamijeniti.
- Predfilter se može čistiti usisivačem ili ispirati vodom.

Važno: Vraćanje postavki filtera u početno stanje

Nakon ponovne montaže filtra, pritisnite tipku za svjetlinu (4) na 3 sekunde kako biste vratili postavke filtera u početno stanje.

Prisilno vraćanje na zadane vrijednosti:

Ako filter zamjenjujete prije isteka njegovog radnog vijeka, pritisnite tipku za svjetlinu (4) na 3 sekunde kako biste vratili postavke filtera u početno stanje.

Oprez :

Kada granule postanu "bijelo neprozirne", filter treba ukloniti iz pročištača dok granule opet ne postanu prozirne.

Ako se pojava neprozirnosti nastavi, potrebno je zamijeniti filter.

Ako se granule počnu „mrviti“, potrebno je zamijeniti filter.

Učinkovitost uređaja može se smanjiti ako se predfilter ne čisti redovito.

Nemojte upotrebljavati predfilter koji je još vlažan.

Predfilter je jedini filter koji se može ponovno upotrijebiti i prati vodom. Filter s aktivnim ugljenom protiv alergije 2 u 1 + filter ne može se čistiti i ponovno upotrebljavati. Nemojte ga prati vodom. Filter s aktivnim ugljenom protiv alergije 2 u 1 + filter mora se zamijeniti nakon što prođe njegov radni vijek. Da bi se postigla maksimalna radna svojstva uređaja, upotrebljavajte samo filtere od Rowenta. Ako Nanocaptur+ granule postanu neprozirne bijele ili/i mrvičaste, filter se mora zamijeniti.

Pazite: neki filteri mogu privremeno ispuštati slab miris koji je posljedica uvjeta transporta i skladištenja.



« SAVJETI ZA ZAMJENU FILTERA »

- Izbjegavajte rukovanje upotrijebljenim filterima ako patite od alergije ili astme.
- Nosite rukavice kada zamjenjujete filtre ili nakon toga dobro operite ruke.
- Rabljene filtere stavite izravno u zatvorenu hermetički zatvorenu vrećicu prije nego ih odbacite kako biste izbjegli širenje onečišćivača.

Osjetila onečišćenja

Osjetila čestica moraju se redovito čistiti (svaka 2 mjeseca) i na odgovarajući način.

Pazite da uređaj isključite i iskopčate iz mreže prije čišćenja osjetila za onečišćenje i postupajte prema dolje navedenim preporukama:

1. Očistite usisnih i izlaz zraka mekanom četkom ili krpom.
2. Otvorite poklopac osjetnika koji se nalazi na lijevoj strani uređaja.
3. Malo namočite štapiće s vatom i uklonite svu prašinu s leća i s usisa/izlaza. Obrišite suhim štapićem s vatom.

4. Očistite osjetilo mekanom četkom ili usisavačem za prašinu.

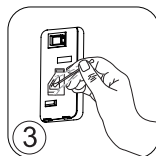
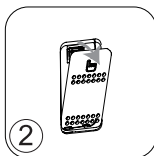
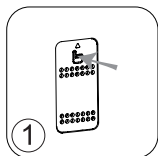

VAŽNO:

Nemojte rabiti deterdžent ili metalni predmet za čišćenje senzora.

Ako se senzori ne čiste redovito, može im se smanjiti učinkovitost.

Učestalost čišćenja ovisi o radnom okruženju uređaja. Ako se upotrebljava u prašnom okruženju, osjetila čistite češće.

POHRANA

Kada ne upotrebljavate uređaj, čuvajte ga na hladnom, suhom mjestu na temperaturi okoliša koja nije veća od 35 °C i relativnoj vlazi u zraku manjoj od 70%.

U SLUČAJU PROBLEMA

- Ne rastavljajte sami uređaj. Loše popravljen uređaj može predstavljati opasnost za korisnika.
- Provjerite donju tablicu za otkrivanje kvarova prije nego se obratite ovlaštenom servisnom centru.

Problem	Provjerite	Rješenje
Uređaj se ne uključuje.	Je kabel za električno napajanje priključen?	Priključite kabel za napajanje u utičnicu s propisanim naponom.
	Jesu li svi elementi pokazivača isključeni?	Pritisnite tipku on/off (uključeno/isključeno) i odaberite željenu funkciju.
	Je li nestalo električne energije?	Možete ponovno upotrebljavati pročištač kad ponovno dođe električna energija.
Protok zraka ne mijenja se automatski.	Je li uređaj u ručnom načinu upravljanja?	Odaberite propisani način rada.
Protok je puno slabiji nego prije.	Mora li se filter očistiti ili zamijeniti?	Provjerite koliko se često mijenja filter i očistite/zamijenite filtre ako je to potrebno.
Iz izlaza zraka izlazi neugodan miris.	Jesu li leće osjetnika prekrivene prašinom?	Provjerite koliko se često mijenja filter i očistite/zamijenite filtre ako je to potrebno.
Pokazivač kvalitete zraka ne mijenja boju.	Označava li svjetlo još uvijek lošu kvalitetu zraka?	Očistite leću senzora.

JAMSTVO

Ne koristite uređaj i obratite se ovlaštenom serviseru ako:

- je uređaj pao.
- su uređaj ili kabel za napajanje oštećeni,
- uređaj više ne radi ispravno.

Popis ovlaštenih servisnih centara možete pronaći na međunarodnoj jamstvenoj kartici Rowenta.

POMOŽITE U ZAŠTITI OKOLIŠA!



Uređaj sadrži brojne materijale koji se mogu ponovno koristiti ili reciklirati.

Ostavite ga u lokalnom središtu za prikupljanje otpada radi zbrinjavanja.

Ove upute se također mogu pronaći na našoj internetskoj stranici na www.rowenta.com

PREGLED IZDELKA

Glavna enota

- A Odprtina za odtok zraka
- B Nadzorna plošča
- C Sprednja plošča
- D Hrbtina plošča
- E Pokrov senzorja
- F Odprtina za dotok zraka
- G Omrežni kabel

Krmilni gumbi

- 1 Gumb za vklop/izklop
- 2 Gumb za izbiro načina
- 3 Časovnik/otroški zaklep
- 4 Gumb za svetlost/ponastavitev filtra

Indikatorji

- 5 Indikator otroškega zaklepa
- 6 Indikator časovnika
- 7 Indikator zamenjave filtra
- 8 Indikator samodejnega načina dnevnega časa
- 9 Indikator samodejnega načina nočnega časa
- 10 Indikator tihega načina
- 11 Indikator turbo načina
- 12 Indikator kakovosti zraka

VARNOSTNI NASVETI

Pomembno je, da ta navodila pozorno preberete in upoštevate naslednja priporočila:

- Zaradi vaše varnosti je ta naprava skladna z vsemi veljavnimi standardi in predpisi: direktivo o nizki napetosti, direktivo o elektromagnetni združljivosti, okoljskimi direktivami itd.
- Naprave ne smejo uporabljati osebe (vključno z otroki) z zmanjšanimi fizičnimi, senzoričnimi ali duševnimi sposobnostmi ali pa osebe s premalo izkušnjami in znanja, razen pod nadzorom ali če jim je oseba, odgovorna za njihovo varnost, dala vnaprejšnja navodila za uporabo naprave.
- Otroci naj bodo ves čas pod nadzorom, da zagotovite, da se z napravo ne bodo igrali.
- Napravo lahko uporabljajo otroci, starejši od 8 let, in osebe s pomanjkanjem izkušenj ali znanja oziroma z zmanjšanimi fizičnimi, senzoričnimi ali duševnimi sposobnostmi, če so pod nadzorom, so usposobljene za varno uporabo naprave, in se zavedajo prisotnih tveganj. Otroci se ne smejo igrati z napravo.
- Če je napajalni kabel poškodovan, ga mora zamenjati proizvajalec, njegov poprodajni oddelek ali podobno usposobljena oseba, da preprečite kakršno koli nevarnost.
- Otroci ne smejo čistiti ali izvajati vzdrževanja naprave, če niso pod nadzorom.
- Za vzdrževanje naprave glejte poglavje »Vzdrževanje«.
- Napravo in napajalni kabel hranite izven dosega otrok, mlajših od 8 let.

- Ta naprava je zasnovana samo za domačo uporabo. Ne sme se uporabljati za industrijske namene.
- Garancija postane nična, če škoda nastane zaradi nepravilne uporabe.
- Naprave ne uporabljajte v zelo prašnih in/ali vlažnih okoljih oziroma na mestu z nevarnostjo požara.
- Pred vsako uporabo se prepričajte, da so naprava, vtič in napajalni kabel v dobrem stanju.
- V napravo nikoli ne vstavljajte predmetov (npr. igel itd.).
- Nikoli ne vlecite za napajalni kabel ali napravo, tudi če jo želite izklopiti iz vtičnice.
- Pred uporabo odvijte celotno dolžino napajalnega kabla.

ZELO POMEMBNO

- **Ne pokrijte odprtin za dotok zraka ali mreže za odtok zraka.**
- **Naprave se ne dotikajte z mokrimi rokami.**
- **Ne dovolite, da bi v napravo vstopila tekočina.**
- **Naprave nikoli ne uporabljajte v vlažnih prostorih.**
- **Naprave nikoli ne uporabljajte v bližini vira toplote.**
- **Na napravo ničesar ne postavljajte, prav tako vanjo ničesar ne vstavljajte.**
- **Naprave ne uporabljajte v bližini vnetljivih objektov ali izdelkov (zaves, aerosolov, topil itd.).**
- **Naprave nikoli ne uporabljajte v nagnjenem ali vodoravnem položaju. Napravo postavite na ravno in stabilno površino.**
- **V primeru daljše odsotnosti napravo izklopite s pomočjo gumba (8) in jo izključite iz napajanja.**
- **Pred prestavljanjem napravo izklopite in izključite iz napajanja.**
- **Čistilec zraka med sestavljanjem in čiščenjem izključite iz napajanja.**

PRINCIP DELOVANJA

Naprava Rowenta Pure Air vam omogoča dihanje čistega zraka v vašem domu in vaše zdravje ščiti s pomočjo do 3 ravni filtriranja (4 ravni filtriranja za PU3040), kot je opisano v nadaljevanju. Vsaka raven je ključnega pomena in ujame določen onesnaževalc:

Filter 2 v 1 aktivno oglje in alergija + filter

- Dim
- Neprijetne vonjave
- Kemični onesnaževalci
- Hlapne organske spojine (HOS)
- Alergen in cvetni prah
- Pršica
- Kllice in plesni
- Bakterije in virusi

Filter NanoCaptur + filter

- (samo za model PU3040)
- Formadelhid

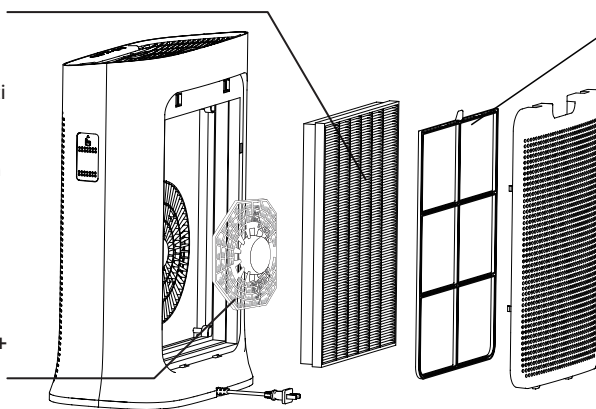

Predhodni filter

- Prah
- Lasje
- Dlaka hišnih ljubljencev



»KAKO DO ČISTEJŠEGA ZRAKA V ZAPRTIH PROSTORIH«

Poleg uporabe čistilca zraka Pure Air je tukaj še nekaj nasvetov za izboljšanje kakovosti zraka v zaprtih prostorih:

- Pozimi in poleti vsak dan zračite prostore vsaj 10 minut.
- Vzdržujte prezračevalni sistem.
- Omejite uporabo gospodinjskih izdelkov.
- Ne kadite v zaprtih prostorih.
- Izogibajte se uporabi dišav za dom, kadihom, dišečim svečam itd.
- Stanovanje prezračite po vsakem opravljenem delu v domu in še več tednov po tem.
- Izogibajte se alergenim sobnim rastlinam oziroma rastlinam, ki zahtevajo pogosto zalivanje.

MESTO NAMESTITVE NAPRAVE

Čistilec zraka postavite na ravno in stabilno površino v prostoru, kjer boste čistili zrak.

Da omogočite prost pretok zraka, naprave ne postavljajte za zavese, pod okno, pohoštvo ali polico oziroma v bližino katere koli druge ovire. Na vsaki strani naprave naj bo vsaj 50 cm prostega prostora. Priporočamo, da napravo uporabljate pri temperaturi pod 35 °C in pod 70 % relativne vlažnosti.

PRED PRVO UPORABO NAPRAVE

Pred uporabo naprave se prepričajte, da ste odstranili plastično embalažo, ki ščiti filtre.

Pred prvo uporabo preverite, ali napetost, frekvenca in moč naprave ustrezajo vaši električni napeljavi.





Naprava lahko deluje s pomočjo neozemljenega vtiča. Naprava sodi v razred II (dvojna električna izolacija )

Preden vklopite napravo, se prepričajte, da:

- je naprava popolnoma sestavljena, kot je opisano v varnostnih navodilih;
- naprava stoji na stabilni in ravni površini;
- je naprava postavljena v skladu z navodili v teh navodilih za uporabo;
- so odprtine za dovod zraka iz mreža za odtok zraka popolnoma brez ovir;
- so filtri in plošča pravilno nameščeni (glejte poglavje »Odstranjevanje/ponovno nameščanje filtrov«).

POMEMBNO: Kadar naprave ne uporabljate, je priporočljivo, da jo izklopite in izključite iz električnega omrežja.

DELOVANJE

- **Gumb za vklop/izklop (1)** 
 - S pomočjo tega gumba čistilnik zraka vklopite/izklopite.
- **Gumb za izbiro načina (2)** 
 - Pritisnite ta gumb in izberite enega izmed štirih načinov. Zasvetil bo ustrezen indikator, ki bo nakazoval izbrani način.
 - Samodejni dnevni način: hitrost ventilatorja je nastavljena na 2 ali 3.
 - Samodejni nočni način: hitrost ventilatorja je nastavljena na 1 ali 2.
 - Tih način: hitrost ventilatorja je nastavljena na najnižjo hitrost. Ta način uporabljajte v tihih okoljih.
 - Turbo način: hitrost ventilatorja je nastavljena na najvišjo hitrost. Ta način uporabljajte pri slabi kakovosti zraka.
- **Funkcija časovnika (3)** 
 - Ta gumb pritisnite, če želite omogočiti/onemogočiti časovnik.
 - Ta gumb pritisnite in 3 sekunde pridržite, da omogočite/onemogočite otroški zaklep.
- **Svetlost (4)** 
 - Ta gumb pritisnite, če želite nastaviti svetlost.
 - Ta gumb pritisnite in 3 sekunde pridržite, da ponastavite filter.
- **Indikacija kakovosti zraka**
Indikator kakovosti zraka (12) se nahaja na sprednji plošči (C) naprave. Barve lučk nakazujejo raven kakovosti zraka:

Kakovost zraka	Barva indikatorja kakovosti zraka
Odlično	Modra
Povprečno	Vijolična
Slabo	Rdeča

NEGA IN VZDRŽEVANJE

Pred kakršnim koli vzdrževanjem čistilec zraka izklopite s pomočjo gumba za vklop/izklop (1). Površino izdelka očistite z vlažno krpo.

Pomembno: Ne uporabljajte abrazivnih materialov, saj lahko poškodujejo površino izdelka.

Frekvenca čiščenja/zamenjave filtrov:

Filter	Čiščenje/zamenjava	Frekvenca	Koda filtra
Predhodni filter	Čiščenje	Vsaka 2 meseca	
Filter 2 v 1 aktivno oglje in alergija + filter	Zamenjava	Vsaki 12 mesecev	XD6231
Filter NanoCaptur + filter (samo model PU3040)	Zamenjava	Spreminjanje barve (glejte preglednico barv na filtru) ali vsaki 12 mesecev v primeru brez nasičenosti	XD6082

Te številke temeljijo na testih, v katerih se je čistilec zraka uporabljal 8 ur dnevno v tistem načinu.

Filtre boste morda morali zamenjati pogosteje. To je odvisno od kakovosti zraka in pogostosti uporabe čistilca zraka. Indikator zamenjave filtra (7) se bo vklopil, ko bo treba zamenjati filter. Za zamenjavo filtrov glejte poglavje »Odstranjevanje/ponovno nameščanje filtrov«.

Pomembno! Ko se indikator zamenjave filtra vklopi, preverite, ali je filter treba zamenjati.

- Ko se indikator zamenjave filtra (7) vklopi, to nakazuje, da morate zamenjati filter 2 v 1 aktivno oglje in alergija + filter.
- Predhodni filter lahko očistite s sesalcem ali sperete z vodo.

Pomembno: Ponastavitev filtra

Ko zamenjate filter, pritisnite in za 3 sekunde pridržite gumb za svetlost (4), da ponastavite nastavitve filtra.

Prisilna ponastavitev:

Če zamenjate filter pred koncem njegove življenjske dobe, pritisnite in za 3 sekunde pridržite gumb za svetlost (4), da ponastavite nastavitve filtra.

Pozor:

Če postanejo granule »motno bele«, je treba filter odstraniti iz čistilnika, dokler granule ne postanejo znova prozorne.

Če motnost ni odpravljena, je treba filter zamenjati.

Če postanejo granule »drobljive«, je treba filter zamenjati.

Če filtra ne čistite redno, se lahko zmanjša učinkovitost naprave.

Predhodnega filtra nikoli ne uporabljajte, če je še vlažen.

Predhodni filter je edini filter, ki ga je mogoče ponovno uporabiti in očistiti z vodo. Filtra 2 v 1 aktivno oglje in alergija + filter ni mogoče očistiti in ponovno uporabiti. Nikoli ga ne čistite z vodo. Filter 2 v 1 aktivno oglje in alergija + filter zamenjajte ob koncu življenjske dobe. Za optimalno zmogljivost naprave vedno uporabljajte filtre, ki jih dobavlja Rowenta. Če zrnca filtra Nanocaptur postanejo neprozorno bela in/ali krhka, zamenjajte filter.

Ne pozabite: določeni filtri lahko oddajajo začasen neprijeten vonj, ki je posledica pogojev pri transportu in shranjevanju.



»NASVETI ZA ZAMENJAVO FILTROV«

- Če ste alergični ali imate astmo, se izogibajte uporabi filtrov.
- Pri zamenjavi filtrov uporabljajte rokavice oziroma si po končani zamenjavi dobro umijte roke.
- Rabljene filtre odložite neposredno v zaprto in neprepustno vrečko, da se izognete širjenju onesnaževalcev, šele nato jih zavržite.

Senzorji onesnaženja

Senzor delcev redno (vsaka 2 meseca) in ustrezno čistite.

Pred čiščenjem senzorjev onesnaženja napravo izklopite in izključite iz električnega omrežja ter upoštevajte spodnja priporočila:

1. S pomočjo mehke krtače ali krpe očistite odprtini za dotok in odtok zraka.
2. Odprite pokrov senzorja, ki se nahaja na levi strani naprave.
3. Nekoliko zmočite vatirano palčko in odstranite prah iz leč in dotoka/odtoka. Omenjene dele obrišite s suho vatirano palčko.
4. Senzor očistite s suho krtačo ali sesalcem.

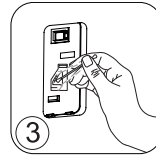
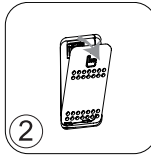
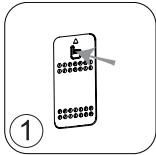

POMEMBNO:

Senzorjev nikoli ne čistite z detergentom ali kovinskim predmetom.

Če senzorjev ne čistite redno, se lahko zmanjša njihova učinkovitost.

Frekvenca čiščenja je odvisna od okolja, v katerem deluje naprava. Če napravo uporabljate v prašnem okolju, senzorje čistite bolj pogosto.

SHRANJEVANJE

Kadar naprave ne uporabljate, jo hranite na hladnem in suhem mestu pri temperaturi pod 35 °C in relativni vlažnosti manj kot 70 %.

V PRIMERU TEŽAVE

- Naprave ne razstavljajte sami. Slabo popravljena naprava je lahko nevarna za uporabnika.
- Preden se obrnete na pooblaščen servisni center preverite tabelo za odpravljanje težav v nadaljevanju.

Težava	Preverite	Rešitev
Naprava se ne vklopi.	Ali je napajalni kabel priključen?	Napajalni kabel priključite na vtič z ustrežno napetostjo.
	Ali so prikazni elementi izklopljeni?	Pritisnite gumb za vklop/izklop in izberite zahtevano funkcijo.
	Ali je prišlo do izpada električne energije?	Ko bo napajanje spet na voljo, lahko znova uporabite čistilec zraka.
Pretok zraka se ne zamenja samodejno.	Ali je naprava v ročnem načinu?	Izberite pravilen način delovanja.
Pretok je veliko šibkejši kot prej.	Ali je treba filter očistiti ali zamenjati?	Preverite frekvence čiščenja in zamenjave filtra in po potrebi očistite/zamenjajte filter.
Iz odprtine za odtok zraka izhaja neprijeten vonj.	Ali je leča senzorja prekrita s prahom?	Preverite frekvence čiščenja in zamenjave filtra in po potrebi očistite/zamenjajte filter.
Indikator kakovosti zraka ne spreminja barve.	Ali lučka še vedno nakazuje slabo kakovost zraka?	Očistite lečo senzorja.

GARANCIJA

Naprave ne uporabljajte in se obrnite na pooblaščen servisni center, če:

- vam je naprava padla;
- je naprava ali njen napajalni kabel poškodovan;
- naprava ne deluje pravilno.

Seznam pooblaščenih servisnih centrov najdete na kartici o mednarodni garanciji Rowenta.

POMAGAJTE VAROVATI OKOLJE!



❗ Naprava vsebuje veliko materialov, ki jih je mogoče predelati ali reciklirati.

♻️ Odnosite jo na zbirno mesto za odpadke ali v pooblaščen servisni center, kjer jo bodo pravilno obdelali.

■ Ta navodila so na voljo tudi na spletni strani www.rowenta.com.

PRIKAZ PROIZVODA

Glavna jedinica

- A Izlazni otvor za vazduh
- B Kontrolna ploča
- C Prednja ploča
- D Zadnja ploča
- E Poklopac senzora
- F Ulazni otvor za vazduh
- G Strujni kabl

Kontrolna dugmad

- 1 Taster za uključivanje/isključivanje
- 2 Taster za režim rada
- 3 Tajmer/zaštita za decu
- 4 Taster za osvetljenje/resetovanje filtera

Indikatori

- 5 Indikator zaštite za decu
- 6 Indikator tajmera
- 7 Indikator zamene filtera
- 8 Indikator dnevnog vremena i automatskog režima rada
- 9 Indikator noćnog vremena i automatskog režima rada
- 10 Indikator tihog režima rada
- 11 Indikator turbo režima rada
- 12 Indikator kvaliteta vazduha

BEZBEDNOSNI SAVETI

Veoma je važno da pažljivo pročitate ovo uputstvo i da se pridržavate sledećih preporuka:

- Radi vaše bezbednosti, ovaj aparat je u skladu sa primenjivim standardima i propisima (Direktiva o niskonaponskoj opremi, elektromagnetnoj kompatibilnosti i zaštiti životne sredine, itd.).
- Ovaj aparat nije predviđen da ga upotrebljavaju osobe (uključujući decu) ograničenih fizičkih, čulnih ili mentalnih sposobnosti ili nedovoljnog iskustva i znanja, osim ako ih nadzire osoba odgovorna za njihovu bezbednost koja im je prethodno dala uputstva o načinu upotrebe aparata.
- Nadgledajte decu da biste se uverili da se ne igraju aparatom.
- Aparat mogu da upotrebljavaju deca uzrasta od 8 godina i starija i osobe nedovoljnog iskustva ili znanja ili ograničenih fizičkih, čulnih ili mentalnih sposobnosti ako su pod nadzorom ili ako su upućeni u bezbedan način upotrebe aparata i ako su razumeli moguće opasnosti. Deca ne smeju da se igraju aparatom.
- Ako je strujni kabl oštećen, mora da ga zameni proizvođač, servisna služba proizvođača ili kvalifikovana osoba da bi se izbegla opasnost.
- Deca ne smeju da čiste ili održavaju aparat bez nadzora.
- Za informacije o radovima održavanja, pogledajte odeljak "Održavanje".
- Aparat i njegov strujni kabl držite van domašaja dece mlađe od 8 godina.
- Ovaj aparat je predviđen samo za kućnu upotrebu. Aparat ne sme da se upotrebljava u industrijske svrhe.
- Garancija prestaje važiti u slučaju oštećenja nastalog usled nepravilne upotrebe.
- Nemojte da upotrebljavate ovaj aparat na veoma prašnjavom i/ili vlažnom mestu ili u području u kojem postoji opasnost od požara.
- Pre upotrebe uvek se uverite da su aparat, utikač i strujni kabl u dobrom stanju.

- Nemojte nikada da stavljate predmete u aparat (npr. igle, itd.).
- Nemojte da povlačite za strujni kabl ili aparat, čak i ako ga želite isključiti iz zidne utičnice.
- Potpuno odmotajte kabl pre upotrebe.

VEOMA VAŽNO!

- **Nemojte da prekrivate ulazne otvore za vazduh ili rešetku za izlaz vazduha.**
- **Nemojte da dodirujete aparat mokrim rukama.**
- **Nemojte nikada dozvoliti da tečnost proдре u aparat.**
- **Nemojte nikada da upotrebljavate aparat na vlažnom mestu.**
- **Nemojte nikada da upotrebljavate aparat u blizini izvora toplote.**
- **Nemojte nikada da stavljate predmete na aparat ili da ih stavljate u aparat.**
- **Nemojte da upotrebljavate aparat u blizini zapaljivih predmeta ili proizvoda (zavese, aerosoli, rastvarači, itd.).**
- **Nemojte nikada da upotrebljavate aparat u nagnutom ili vodoravnom položaju. Stavite aparat na ravnu i stabilnu površinu.**
- **U slučaju duže odsutnosti, isključite aparat pritiskom na taster (8) i isključite ga iz strujnog napajanja.**
- **Pre premeštanja isključite aparat i isključite ga iz strujnog napajanja.**
- **Isključite prečišćivač vazduha iz strujnog napajanja tokom punjenja i čišćenja.**

PRINCIP RADA

Prečišćivač vazduha Rowenta Pure Air omogućava vam udisanje čistog vazduha u vašem domu i štiti vaše zdravlje sa do 3 nivoa filtracije (4 nivoa filtracije za model PU3040) na način opisan u nastavku. Svaki je nivo važan i hvata određene zagađivače:

Filter sa aktivnim ugljem i antialergijski filter+, 2 u 1

- Dim
- Neprijatni mirisi
- Hemijski zagađivači
- Isparljiva organska jedinjenja (VOC)
- Alergeni i polen
- Grinje
- Mikrobi i buđ
- Bakterije i virusi

NanoCaptur+ filter

- (samo za model PU3040)
- Formaldehid

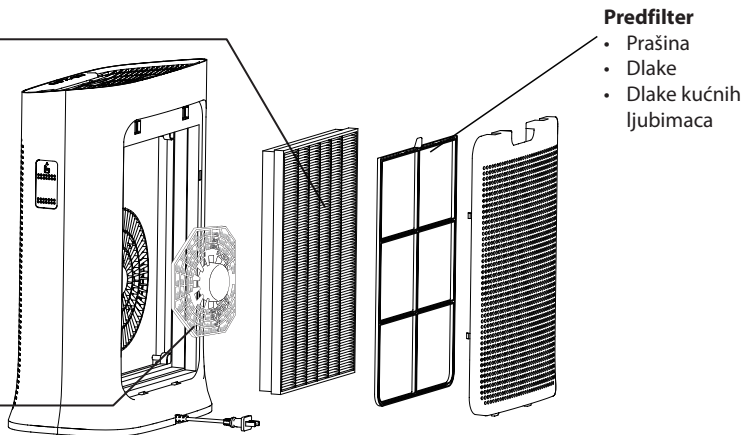

« SAVETI ZA ČISTIJI VAZDUH U PROSTORIJI »

Dodatno uz upotrebu Pure Air prečišćivača vazduha, navodimo nekoliko saveta kako poboljšati kvalitet vazduha u prostoriji:

- Provetravajte prostorije najmanje 10 minuta svaki dan, leti i zimi.
- Održavajte svoj ventilacioni sistem.
- Ograničite upotrebu proizvoda za domaćinstvo.
- Nemojte da pušite u zatvorenim prostorijama.
- Izbegavajte upotrebu mirisa za prostorije, mirisnih štapića, mirisnih sveća, itd.
- Provetravajte prostorije uvek kada se u vašem domu obavljaju radovi i nekoliko nedelja posle toga.
- Izbegavajte sobne zelene biljke koje su alergeni ili koje zahtevaju često zalivanje.

GDE POSTAVITI APARAT

Stavite prečišćivač vazduha na ravnu, stabilnu površinu u prostoriju kojoj je potrebno obaviti tretman. Radi omogućavanja slobodne cirkulacije vazduha, izbegavajte da stavljate aparat iza zavesa, ispod prozora, nameštaja ili polica ili u blizini drugih prepreka i ostavite najmanje 50 cm slobodnog prostora sa svake strane aparata. Preporučujemo da aparat upotrebljavate u uslovima okruženja sa vrednostima temperature i relativne vlažnosti vazduha koje su niže od 35 °C i 70%.

PRE PRVE UPOTREBE APARATA

Pre upotrebe aparata, uverite se da je uklonjena plastična ambalaža koja štiti filtere.

Pre prve upotrebe, uverite se da napon, frekvencija i snaga aparata odgovaraju naponu vaše strujne mreže.





Vaš aparat može da radi sa neuzemljenim utikačem. Ovo je aparat klase II (dvostruka električna izolacija )

Pre uključivanja aparata proverite sledeće:

- aparat je potpuno sastavljen kako je opisano u bezbednosnim uputstvima,
- aparat je postavljen na stabilnu, horizontalnu površinu,
- aparat je pozicioniran u skladu sa uputstvima iz ovog priručnika,
- ulazni otvori za vazduh i rešetka za izlaz vazduha su potpuno slobodni,
- filteri i ploča su ispravno postavljeni (pogledajte odeljak "Rastavljanje/ponovno sastavljanje filtera").

VAŽNO! Ako ne upotrebljavate aparat, preporučujemo da ga isključite i isključite iz strujnog napajanja.

RAD

- **Taster za napajanje (1)** 
 - Pritisnite ovaj taster za uključivanje/isključivanje prečišćivača vazduha.
- **Taster za režim rada (2)** 
 - Pritisnite ovaj taster za izbor jednog od četiri režima rada. Za prikaz izabranog režima uključuje se odgovarajući indikator.
 - Automatski režim rada i dnevno vreme: brzina ventilatora je podešena na 2 ili 3.
 - Automatski režim rada i noćno vreme: brzina ventilatora je podešena na 1 ili 2.
 - Tih režim rada: brzina ventilatora je podešena na minimalno podešavanje. Ovaj režim upotrebljavajte u mirnim okruženjima.
 - Turbo režim rada: brzina ventilatora je podešena na maksimalno podešavanje. Ovaj režim upotrebljavajte kada je kvalitet vazduha loš.
- **Funkcija tajmera (3)** 
 - Pritisnite ovaj taster za omogućavanje/onemogućavanje tajmera.
 - Pritisnite ovaj taster 3 sekunde za omogućavanje/onemogućavanje zaštite za decu.
- **Osvetljenje (4)** 
 - Pritisnite ovaj taster za podešavanje svetline.
 - Pritisnite ovaj taster 3 sekunde za resetovanje filtera.
- **Prikaz kvaliteta vazduha**
Indikator kvaliteta vazduha (12) se nalazi na prednjoj ploči (C) aparata. Boje indikatora prikazuju nivo kvaliteta vazduha.

Kvalitet vazduha	Boja indikatora kvaliteta vazduha
Odličan	Plava
Prosečan	Ljubičasta
Loš	Crvena

NEGA I ODRŽAVANJE

Pre obavljanja radova održavanja, isključite prečišćivač vazduha pritiskom na taster za uključivanje/isključivanje (1).

Za čišćenje površine proizvoda upotrebljavajte vlažnu krpu.

Važno! Nemojte da upotrebljavate abrazivne materijale jer mogu da oštete površinu proizvoda.

Učestalost čišćenja/zamene filtera:

Filter	Čišćenje/zamena	Učestalost	Šifre filtera
Predfilter	Čišćenje	Svaka 2 meseca	
Filter sa aktivnim ugljem i antialergijski filter+, 2 u 1	Zamena	Svakih 12 meseci	XD6231
NanoCaptur+ filter (samo model PU3040)	Zamena	Promena boja (pogledajte tabelu boja na filteru) ili svakih 12 meseci u slučaju nezasićenosti.	XD6082

Ovi podaci zasnivaju se na testovima u kojima se prečišćivač vazduha upotrebljava 8 sati dnevno u tihom režimu rada.

Možda ćete morati češće da menjate filtere, u zavisnosti od kvaliteta vazduha i učestalosti upotrebe prečišćivača vazduha. Indikator zamene filtera (7) uključice se kada filtere bude trebalo zameniti. Za informacije o zameni filtera pogledajte odeljak "Rastavljanje/ponovno sastavljanje filtera".

Važno! Kada se indikator zamene filtera uključi, poverite da li je potrebno zameniti filtere.

- Kada se indikator zamene filtera (7) uključi, ukazuje se da je potrebno zameniti filter sa aktivnim ugljem i antialergijski filter+, 2 u 1.
- Predfilter može da se očisti usisivačem ili da se ispere u vodi.

Važno! Resetovanje filtera

Posle zamene filtera, pritisnite taster za osvetljenje (4) 3 sekunde da resetujete podešavanje filtera.

Obavljanje hitnog resetovanja:

Ako menjate filter pre isteka njegovog radnog veka, pritisnite taster za osvetljenje (4) 3 sekunde da resetujete podešavanje filtera.

Oprez!

Ako granule postanu "mat bele", filter treba izvaditi iz aparata dok granule ponovo ne postanu providne.

Ako mat boja i dalje postoji, potrebno je zameniti filter.

Ako se granule "mrve", potrebno je zameniti filter.

Neredovno čišćenje predfiltera može da umanjí efikasnost aparata.

Nemojte nikada da upotrebljavate predfilter koji je još vlažan.

Predfilter je jedini filter koji može da se ponovo upotrebljava i pere vodom. Filter sa aktivnim ugljem i antialergijski filter+, 2 u 1 ne mogu da se čiste i da se ponovo upotrebljavaju. Nemojte nikada da ih perete vodom. Filter sa aktivnim ugljem i antialergijski filter+, 2 u 1 je potrebno zameniti posle isteka njihovog radnog veka. Za optimalan radni učinak aparata, upotrebljavajte samo filtere koje je isporučio proizvođač Rowenta. Filter je potrebno zameniti ako granule NanoCaptur+ filtera postanu mat bele i/ili ako se mrve.

Napominjemo: neki filteri mogu privremeno da ispuštaju blagi miris zbog uslova transporta i odlaganja.



« SAVETI ZA ZAMENU FILTERA »

- Izbegavajte da rukujete iskorišćenim filterima ako patite od alergija ili astme.
- Prilikom zamene filtera nosite rukavice ili dobro operite ruke posle toga.
- Iskorišćene filtere stavite direktno u hermetički zatvorenu kesicu, pre nego što ih bacite u otpad da izbegnete širenje zagađivača.

SR

Senzori zagađenja vazduha

Senzor zagađenja vazduha je potrebno čistiti redovno (svaka 2 meseca) i u skladu sa uputstvom.

Pre čišćenja senzora za zagađen vazduh, uverite se da ste isključili aparat, da ste ga isključili iz strujnog napajanja i sledite preporuke u nastavku:

1. Očistite ulazni i izlazni otvor za vazduh mekom četkom ili krpom.
2. Otvorite poklopac senzora koji se nalazi na levoj strani aparata.
3. Malo navlažite pamučni štapić i uklonite prašinu sa sočiva i ulaznog/izlaznog otvora. Obrišite suvim pamučnim štapićem.
4. Očistite senzor mekom četkom ili usisivačem.

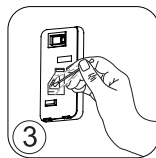
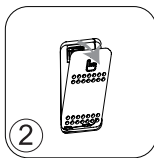
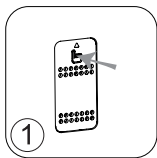

VAŽNO!

Nemojte nikada da upotrebljavate deterdžent ili metalni predmet za čišćenje senzora.

Efikasnost senzora može da se umanjuje u slučaju neredovnog čišćenja.

Učestalost čišćenja se razlikuje u zavisnosti od okruženja u kojem aparat radi. Ako se aparat upotrebljava u prašnjavim okruženju, senzore čistite češće.

ODLAGANJE

Kada ne upotrebljavate aparat, skladištite ga na hladnom i suvom mestu u uslovima okruženja sa vrednostima temperature i relativne vlažnosti vazduha koje nisu više od 35 °C i 70%.

U SLUČAJU PROBLEMA

- Nemojte da sami rastavljate aparat. Loše popravljen aparat može da bude opasan za korisnika.
- Pre obraćanja ovlašćenom servisnom centru, proverite tabelu sa rešavanjem problema u nastavku.

Problem	Provera	Rešenje
Aparat se ne uključuje.	Da li je strujni kabl priključen?	Priključite strujni kabl na utikač pravilnog napona.
	Da li su svi elementi displeja isključeni?	Pritisnite taster za uključivanje/isključivanje i izaberite željenu funkciju.
	Da li je došlo do prekida u strujnom napajanju?	Prečišćivač vazduha možete da upotrebljavate posle ponovne uspostave strujnog napajanja.
Vazдушna struja ne menja se automatski.	Da li je aparat u ručnom režimu rada?	Izaberite pravilan režim rada.
Vazдушna struja je dosta slabija nego pre.	Da li je potrebno očistiti ili zameniti filter?	Proverite učestalost čišćenja i zamene filtera i očistite/zamenite filter(e) ako je potrebno.
Iz izlaznog otvora za vazduh izlazi neprijatan miris.	Da li su sočiva senzora prekrivena prašinom?	Proverite učestalost čišćenja i zamene filtera i očistite/zamenite filter(e) ako je potrebno.
Indikator kvaliteta vazduha ne menja boju.	Da li svetlosni indikator i dalje ukazuje na loš kvalitet vazduha?	Očistite sočiva senzora.

GARANCIJA

Nemojte da upotrebljavate aparat i obratite se ovlašćenom servisnom centru u sledećim slučajevima:

- aparat je pao,
- aparat ili njegov strujni kabl je oštećen,
- aparat više ne radi propisno.

Listu ovlašćenih servisnih centara možete da pronađete na međunarodnoj kartici sa garancijom proizvođača Rowenta.

POMOZITE U ZAŠTITI ŽIVOTNE SREDINE!



① Vaš aparat sadrži mnogo materijala koji mogu da se ponovo upotrebljavaju ili recikliraju.

➡ Odložite aparat na lokalno mesto za sakupljanje otpada iz domaćinstva ili ga odnesite u ovlašćeni servisni centar radi obrade.

Ovo uputstvo možete da pronađete i na našoj internet stranici www.rowenta.co.rs.

PRIKAZ PROIZVODA

Glavna jedinica

- A Izlazni otvor za zrak
- B Kontrolna ploča
- C Prednja ploča
- D Stražnja ploča
- E Poklopac senzora
- F Ulazni otvor za zrak
- G Strujni kabal

Kontrolne tipke

- 1 Tipka za uključivanje/isključivanje
- 2 Tipka režima rada
- 3 Vremenski programator/zaštita za djecu
- 4 Tipka za osvjetljenje/resetovanje filtera

Svjetlosni indikatori

- 5 Svjetlosni indikator zaštite za djecu
- 6 Svjetlosni indikator vremenskog programatora
- 7 Svjetlosni indikator zamjene filtera
- 8 Svjetlosni indikator dnevnog vremena i automatskog režima rada
- 9 Svjetlosni indikator noćnog vremena i automatskog režima rada
- 10 Svjetlosni indikator tihog režima rada
- 11 Svjetlosni indikator turbo režima rada
- 12 Svjetlosni indikator kvaliteta zraka

SIGURNOSNI SAVJETI

Uvrlo je važno da pažljivo pročitate ovo uputstvo i da se pridržavate sljedećih preporuka:

- Radi vaše sigurnosti, ovaj aparat je u skladu s primjenjivim standardima i propisima (direktiva o niskonaponskoj opremi, elektromagnetnoj kompatibilnosti, zaštiti životne sredine, itd.).
- Ovaj aparat nije predviđen da ga koriste osobe (uključujući djecu) ograničenih fizičkih, čulnih ili mentalnih sposobnosti ili nedovoljnog iskustva i znanja, osim ako ih nadzire osoba odgovorna za njihovu sigurnost koja im je prethodno dala upute o načinu upotrebe aparata.
- Djecu je potrebno nadzirati kako biste se uvjerali da se ne igraju aparatom.
- Aparat mogu upotrebljavati djeca starosne dobi od 8 godina i starija i osobe nedovoljnog iskustva ili znanja ili ograničenih fizičkih, čulnih ili mentalnih sposobnosti ako su pod nadzorom ili ako su upućeni u siguran način upotrebe aparata i ako su razumjeli moguće opasnosti. Djeca se ne smiju igrati aparatom.
- Ako je strujni kabal oštećen, treba ga zamijeniti proizvođač, ovlaštenu servisnu organizaciju proizvođača ili slično kvalifikovana osoba kako bi se izbjegla opasnost.
- Djeca ne smiju čistiti ili održavati aparat, osim bez nadzora.
- Za informacije o radovima održavanja pogledajte odjeljak "Održavanje".
- Aparat i pripadajući strujni kabal držite van dohvata djece mlađe od 8 godina.

- Ovaj aparat je predviđen samo za kućnu upotrebu i ne smije se upotrebljavati u industrijske svrhe.
- Garancija prestaje vrijediti u slučaju oštećenja nastalog uslijed nepropisne upotrebe.
- Nemojte upotrebljavati ovaj aparat na vrlo prašnjavom i/ili vlažnom mjestu ili u području u kojem postoji opasnost od požara.
- Prije upotrebe uvijek se uvjerite da su aparat, utikač i strujni kabal u dobrom stanju.
- Nemojte nikada umetati predmete u aparat (npr. igle, itd.).
- Nemojte povlačiti za strujni kabal ili aparat, čak i ako ga želite isključiti iz zidne utičnice.
- Potpuno razmotajte kabal prije upotrebe.

VRLO VAŽNO!

- **Nemojte prekrivati ulazne otvore za zrak ili rešetku za izlaz zraka.**
- **Ne dodirujte aparat mokrim rukama.**
- **Nemojte nikada dozvoliti da tečnost prodre u aparat.**
- **Nemojte nikada upotrebljavati aparat na vlažnom mjestu.**
- **Nemojte nikada upotrebljavati aparat u blizini izvora toplote.**
- **Nemojte nikada stavljati predmete na aparat ili ih umetati u aparat.**
- **Nemojte upotrebljavati aparat u blizini zapaljivih predmeta ili proizvoda (zavjese, aerosoli, otapala, itd.).**
- **Nemojte nikada upotrebljavati aparat u nagnutom ili vodoravnom položaju. Stavite aparat na ravnu i stabilnu površinu.**
- **U slučaju duže odsutnosti isključite aparat pritiskom na tipku (8) i isključite ga iz strujnog napajanja.**
- **Prije premještanja isključite aparat i isključite ga iz strujnog napajanja.**
- **Tokom sastavljanja i čišćenja isključite pročišćivač zraka iz strujnog napajanja.**

PRINCIP RADA

Pročišćivač zraka Rowenta Pure Air omogućava vam udisanje čistog zraka u vašem domu i štiti vaše zdravlje sa do 3 nivoa filtracije (4 nivoa filtracije za model PU3040) na način opisan u nastavku. Svaki je nivo važan i hvata određene zagađivače:

Filter s aktivnim ugljem i antialergijski filter+, 2 u 1

- Dim
- Neugodni mirisi
- Hemijski zagađivači
- Hlapljivi organski spojevi (VOC)
- Alergeni i polen
- Grinje
- Mikrobi i plijesan
- Bakterije i virusi

NanoCaptur+ filter (samo za model PU3040)

- Formaldehid

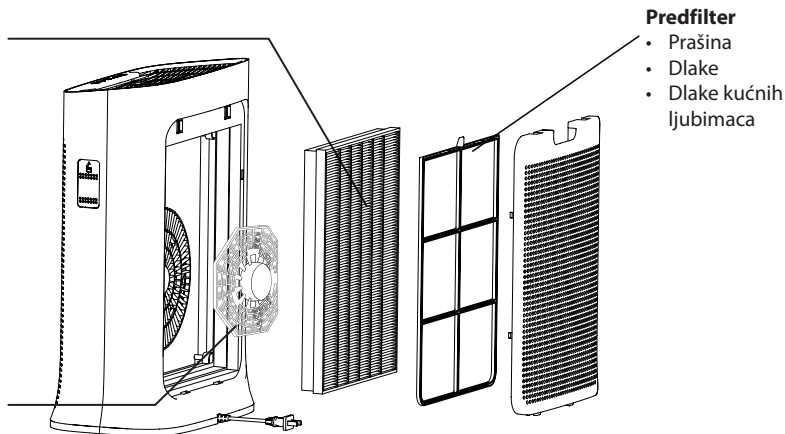



« ČIŠĆI ZRAK U PROSTORIJI - KAKO? »

Dodatno uz upotrebu Pure Air pročišćivača zraka navodimo nekoliko savjeta kako poboljšati kvalitetet zraka u prostoriji.

- Prozračite prostorije najmanje 10 minuta svaki dan ljeti i zimi.
- Održavajte svoj ventilacijski sistem.
- Ograničite upotrebu proizvoda za domaćinstvo.
- Nemojte pušiti u zatvorenim prostorijama.
- Izbjegavajte upotrebu mirisa za prostorije, mirisnih štapića, mirisnih svijeća, itd.
- Prozračite prostorije uvijek kada se u vašem domu obavljaju radovi i nekoliko sedmica nakon toga.
- Izbjegavajte sobne zelene biljke koje su alergeni ili koje zahtijevaju često zalijevanje.

GDJE POSTAVITI APARAT

Stavite pročišćivač zraka na ravnu, stabilnu površinu u prostoriju u kojoj je potrebno obaviti tretman.

Radi omogućavanja slobodne cirkulacije zraka, izbjegavajte stavljati aparat iza zavjesa, ispod prozora, namještaja ili policia ili u blizini drugih prepreka i ostavite najmanje 50 cm slobodnog prostora sa svake strane aparata. Preporučujemo da aparat upotrebljavate u uslovima okruženja s vrijednostima temperature i relativne vlažnosti zraka nižim od 35 °C i 70%.

PRIJE PRVE UPOTREBE APARATA

Prije upotrebe aparata uvjerite se da je uklonjena plastična ambalaža koja štiti filtere.

Prije prve upotrebe uvjerite se da napon, frekvencija i snaga aparata odgovaraju naponu vaše strujne mreže.





Vaš aparat može raditi s neuzemljenim utikačem. Ovo je aparat klase II (dvostruka električna izolacija .

Prije uključivanja aparata uvjerite se u sljedeće:

- aparat je potpuno sastavljen na način opisan u sigurnosnim uputstvima,
- aparat je postavljen na stabilnu, vodoravnu površinu,
- aparat je pozicioniran u skladu s uputstvima navedenima u ovom priručniku,
- ulazni otvori za zrak i rešetka za izlaz zraka potpuno su slobodni,
- filteri i ploča su ispravno postavljeni (pogledajte odjeljak "Rastavljanje/ponovno sastavljanje filtera").

VAŽNO! Ako ne upotrebljavate aparat, preporučujemo da ga isključite i isključite iz strujnog napajanja.

RAD

- **Tipka napajanja (1)** 
 - Za uključivanje/isključivanje pročišćivača zraka pritisnite ovu tipku.
- **Tipka režima rada (2)** 
 - Za odabir jednog od četiri režima rada pritisnite ovu tipku. Za prikaz odabranog režima uključit će se odgovarajući svjetlosni indikator.
 - Automatski režim rada i dnevno vrijeme: brzina ventilatora je podešena na postavku 2 ili 3.
 - Automatski režim rada i noćno vrijeme: brzina ventilatora je podešena na postavku 1 ili 2.
 - Tihi režim rada: brzina ventilatora je podešena na minimalnu postavku. Ovaj režim upotrebljavajte u mirnim okruženjima.
 - Turbo režim rada: brzina ventilatora je podešena na maksimalnu postavku. Ovaj režim upotrebljavajte kada je kvalitetet zraka loš.
- **Funkcija vremenskog programatora (3)** 
 - Za omogućavanje/onemogućavanje vremenskog programatora pritisnite ovu tipku.
 - Za omogućavanje/onemogućavanje zaštite za djecu pritisnite ovu tipku tokom 3 sekunde.
- **Svjetlina (4)** 
 - Za podešavanje svjetline pritisnite ovu tipku.
 - Za resetovanje filtera pritisnite ovu tipku tokom 3 sekunde.

• Prikaz kvaliteta zraka

Svjetlosni indikator kvaliteta zraka (12) nalazi se na prednjoj ploči (C) aparata. Boje svjetlosnog indikatora prikazuju nivo kvaliteta zraka.

Kvalitet zraka	Boja svjetlosnog indikatora kvaliteta zraka
Izvrstan	Plava
Prosječan	Ljubičasta
Loš	Crvena

NJEGA I ODRŽAVANJE

Prije obavljanja radova održavanja isključite pročišćivač zraka pritiskom na tipku za uključivanje/isključivanje (1).

Za čišćenje površine proizvoda upotrebljavajte vlažnu krpu.

Važno! Nemojte upotrebljavati abrazivne materijale jer mogu oštetiti površinu proizvoda.

Učestalost čišćenja/zamjene filtera:

Filter	Čišćenje/zamjena	Učestalost	Oznake filtera
Predfilter	Čišćenje	Svaka 2 mjeseca	
Filter s aktivnim ugljem i antialergijski filter+, 2 u 1	Zamjena	Svakih 12 mjeseci	XD6231
NanoCaptur+ filter (samo model PU3040)	Zamjena	Promjena boja (pogledajte tabelu boja na filteru) ili svakih 12 mjeseci u slučaju nezasićenosti.	XD6082

Ovi podaci temelje se na testovima u kojima se pročišćivač zraka upotrebljava 8 sati dnevno u tihom režimu rada.

Možda ćete morati češće mijenjati filtere zavisno od kvaliteta zraka i učestalosti upotrebe pročišćivača zraka. Svjetlosni indikator zamjene filtera (7) uključit će se kada filtere bude trebalo zamijeniti. Za informacije o zamjeni filtera pogledajte odjeljak "Rastavljanje/ponovno sastavljanje filtera".

Važno! Kada se svjetlosni indikator zamjene filtera uključi, provjerite je li filtere potrebno zamijeniti.

- Kada se svjetlosni indikator zamjene filtera (7) uključi, ukazuje se da je potrebno zamijeniti filter s aktivnim ugljem i antialergijski filter+, 2 u 1.
- Predfilter se može očistiti usisivačem ili isprati u vodi.

Važno! Resetovanje filtera

Nakon zamjene filtera pritisnite tipku za osvjetljenje (4) 3 sekunde kako biste resetovali postavke filtera.

Obavljanje prisilnog resetovanja:

Ako mijenjate filter prije isteka njegovog životnog vijeka, pritisnite tipku za osvjetljenje (4) 3 sekunde kako biste resetovali postavke filtera.

Oprez!

Ako granule postanu "mat bijele", filter je potrebno izvaditi iz pročišćivača dok granule ponovo ne postanu prozirne.

Ako mat boja i dalje postoji, filter je potrebno zamijeniti.

Ako granule postanu "mrvičaste", filter je potrebno zamijeniti.

Neredovno čišćenje predfiltera može umanjiti učinkovitost aparata.

Nemojte nikada upotrebljavati predfilter ako je još vlažan.

Predfilter je jedini filter kojeg se može ponovo upotrebljavati i prati vodom. Filter s aktivnim ugljem i antialergijski filter+, 2 u 1 ne može se čistiti niti ponovo upotrebljavati. Nemojte ga nikada prati vodom. Filter s aktivnim ugljem i antialergijski filter+, 2 u 1 potrebno je zamijeniti po isteku njegovog životnog vijeka. Za optimalan radni učinak aparata upotrebljavajte samo filtere koje je isporučio proizvođač Rowenta. Filter je potrebno zamijeniti ako granule NanoCaptur+ filtera postanu mat bijele i/ili mrvičaste.

Napominjemo: neki filteri mogu privremeno ispuštati blagi miris zbog uslova transporta i odlaganja.



« SAVJETI ZA ZAMJENU FILTERA »

- Izbjegavajte rukovati iskorištenim filterima ako patite od alergija ili astme.
- Prilikom zamjene filtera nosite rukavice ili dobro operite ruke nakon toga.
- Iskorištene filtere stavite direktno u hermetički zatvorenu vrećicu prije nego ih bacite u otpad kako biste izbjegli širenje zagađivača.

Senzori onečišćenja

Senzor čestica potrebno je čistiti redovno (svaka 2 mjeseca) i propisno.

Prije čišćenja senzora onečišćenja uvjerite se da ste isključili aparat, da ste ga isključili iz strujnog napajanja i slijedite preporuke u nastavku:

1. Ulazni i izlazni otvor za zrak očistite mekanom četkom ili krpom.
2. Otvorite poklopac senzora koji se nalazi na lijevoj strani aparata.
3. Blago navlažite pamučni štapić i uklonite prašinu s leća i ulaznog/izlaznog otvora. Obrišite suhim pamučnim štapićem.
4. Senzor očistite mekanom četkom ili usisivačem.

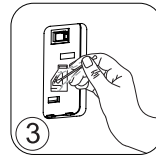
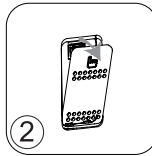
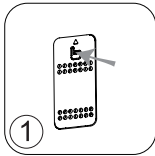

VAŽNO!

Za čišćenje senzora nemojte nikada upotrebljavati deterđent ili metalni predmet.

Učinkovitost senzora može se umanjiti u slučaju neredovnog čišćenja.

Učestalost čišćenja razlikuje se zavisno od okruženja u kojem aparat radi. Ako se aparat upotrebljava u prašnjavom okruženju, senzore čistite češće.

ODLAGANJE

Kada ga ne upotrebljavate, aparat odložite na hladnom i suhom mjestu u uslovima okruženja s vrijednostima temperature i relativne vlažnosti zraka ne višim od 35 °C i 70%.

U SLUČAJU PROBLEMA

- Nemojte sami rastavljati aparat. Loše popravljen aparat može biti opasan za korisnika.
- Prije obraćanja ovlaštenom servisnom centru, provjerite tabelu s rješavanjem problema u nastavku.

Problem	Provjera	Rješenje
Aparat se ne uključuje.	Je li strujni kabal priključen?	Priključite strujni kabal na utikač ispravnog napona.
	Jesu li svi elementi displeja isključeni?	Pritisnite tipku za uključivanje/isključivanje i odaberite željenu funkciju.
	Je li došlo do ispada strujnog napajanja?	Pročišćivač zraka možete upotrebljavati nakon ponovne uspostave strujnog napajanja.
Zračna struja ne mijenja se automatski.	Je li aparat u ručnom režimu rada?	Odaberite ispravan režim rada.
Zračna struja je dosta slabija nego prije.	Je li filter potrebno očistiti ili zamijeniti?	Provjerite učestalost čišćenja i zamjene filtera i očistite/zamijenite filter(e) ako je potrebno.
Izlaznog otvora za zrak izlazi neugodan miris.	Jesu li leće senzora prekrivene prašinom?	Provjerite učestalost čišćenja i zamjene filtera i očistite/zamijenite filter(e) ako je potrebno.
Svjetlosni indikator kvaliteta zraka ne mijenja boju.	Da li svjetlosni indikator i dalje ukazuje na loš kvalitet zraka?	Očistite leće senzora.

GARANCIJA

Nemojte upotrebljavati aparat i obratite se ovlaštenom servisnom centru u sljedećim slučajevima:

- aparat je pao,
- aparat ili pripadajući strujni kabal je oštećen,
- aparat više ne radi propisno.

Listu ovlaštenih servisnih centara možete pronaći na međunarodnoj kartici s garancijom proizvođača Rowenta.

POMOŽITE U ZAŠTITI ŽIVOTNE SREDINE!



Vaš aparat sadrži mnogo materijala koje je moguće ponovo upotrebljavati ili reciklirati.



Aparat odložite na lokalno mjesto za sakupljanje otpada iz domaćinstva ili ga odnesite u ovlaštenu servisni centar radi daljnje obrade.

Ovo uputstvo možete pronaći i na našoj web stranici www.rowenta.com.

ОПИС ПРИЛАДУ

Основний блок	Кнопки керування	Світлові індикатори
A Отвір для виходу повітря	1 Кнопка ввімкнення/вимкнення	5 Індикатор блокування від дітей
B Панель керування	2 Кнопка вибору режиму	6 Індикатор таймера
C Передня панель	3 Таймер/блокування від дітей	7 Індикатор заміни фільтра
D Задня панель	4 Кнопка налаштування яскравості / скидання налаштувань фільтра	8 Індикатор автоматичного режиму денного часу
E Кришка датчика		9 Індикатор автоматичного режиму нічного часу
F Отвір для входу повітря		10 Індикатор безшумного режиму
G Шнур живлення		11 Індикатор турборежиму
		12 Індикатор якості повітря

ІНСТРУКЦІЇ З ТЕХНІКИ БЕЗПЕКИ

Дуже важливо уважно прочитати ці інструкції та дотримуватись наступних рекомендацій:

- Для вашої безпеки цей прилад відповідає всім чинним стандартам та нормативним вимогам (директивам про низьку напругу, електромагнітну сумісність, захист довкілля тощо).
- Цей прилад не призначено для використання особами (зокрема дітьми) з обмеженими фізичними, сенсорними чи розумовими можливостями, або такими, що мають недостатньо досвіду або знань, окрім випадків, якщо вони використовують прилад під наглядом або були проінструктовані стосовно його використання особою, відповідальною за їхню безпеку.
- Діти повинні бути під наглядом, щоб вони не гралися з приладом.
- Цей прилад можна використовувати дітям від 8 років та особам без необхідного досвіду та знань, або з обмеженими фізичними, сенсорними чи розумовими можливостями, якщо вони були попередньо проінструктовані щодо безпечного використання приладу та усвідомлюють можливі ризики. Дітям забороняється гратися з приладом.
- Якщо шнур живлення пошкоджено, його слід замінити у виробника, в авторизованому сервісному центрі або звернувшись до спеціаліста відповідної кваліфікації, щоб уникнути небезпеки.
- Дітям забороняється без нагляду очищувати або обслуговувати прилад.

- Інформація щодо побутового обслуговування наведена в розділі "Очищення та побутове обслуговування".
- Зберігайте прилад і шнур живлення у недоступному для дітей місці.
- Ваш прилад призначений тільки для побутового використання. Забороняється його використання у промислових цілях.
- Гарантія анулюється у випадку неналежного використання приладу.
- Не використовуйте цей прилад в дуже запиленому або вологому місці або в місцях з пожежонебезпечними умовами.
- Перед використанням завжди перевіряйте прилад, штепсель і шнур живлення на наявність пошкоджень.
- Ніколи не вставляйте предмети всередину приладу (наприклад, голки тощо).
- Не тягніть за шнур живлення або прилад, навіть при відключенні його від мережі живлення.
- Перед використанням повністю розмотуйте шнур живлення.

ДУЖЕ ВАЖЛИВО

- **Не закривайте решітки отворів входу і виходу повітря.**
- **Не торкайтесь приладу мокрими руками.**
- **Уникайте потрапляння будь-якої рідни всередину приладу.**
- **Ніколи не використовуйте прилад в умовах підвищеної вологості.**
- **Ніколи не використовуйте прилад поруч з джерелом тепла.**
- **Нічого не кладіть на прилад і нічого не вставляйте в нього.**
- **Не використовуйте прилад поблизу легкозаймистих предметів або виробів (штори, аерозолі, розчинники тощо).**
- **Ніколи не використовуйте прилад в нахиленому або горизонтальному положенні. Встановіть прилад на рівну, стійку поверхню.**
- **В разі тривалої відсутності вимкніть прилад за допомогою кнопки (8) та відключіть його від мережі живлення.**
- **Перед переміщенням вимкніть прилад та відключіть його від мережі живлення.**
- **Відключайте очищувач повітря під час складання та очищення.**

ПРИНЦИП РОБОТИ

Очищувач повітря Rowenta Pure Air дає вам змогу дихати чистим повітрям вдома та береже ваше здоров'я завдяки 3 рівням фільтрації (4 рівням фільтрації в PU3040), описаним нижче. Кожен рівень має важливе значення і призначений для захоплення конкретного забруднювача:

Фільтр 2in1 Active Carbon & Allergy+

- Дим
- Неприємні запахи
- Хімічні забрудники
- Леткі органічні сполуки (ЛОС)
- Алергени та пилок
- Пиловий кліщ
- Мікроби та цвіль
- Бактерії та віруси

Фільтр NanoCaptur+ (тільки в моделі PU3040)

- Формальдегід

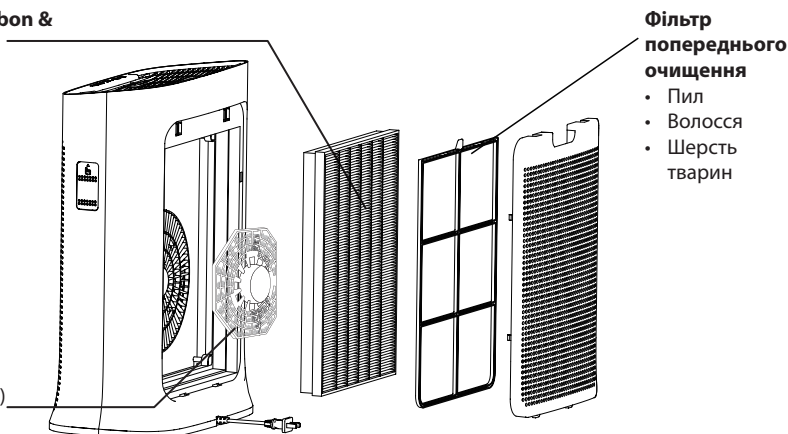



«ЯК ЗРОБИТИ ПОВІТРЯ В ПРИМІЩЕННІ ЧИСТІШИМ»

Ось кілька порад про те, як підвищити якість повітря в приміщенні, на додаток до використання очищувача Pure Air:

- Провітрійте приміщення принаймні 10 хв щодня влітку та взимку.
- Підтримуйте систему вентиляції в робочому стані.
- Обмежте використання побутової хімії.
- Не паліть у приміщенні.
- Уникайте використання домашніх ароматизаторів, ароматичних паличок, ароматичних свічок тощо.
- Провітрійте приміщення під час проведення будь-яких ремонтних робіт у ньому та протягом кількох тижнів після цього.
- Уникайте рослин, які є алергенними або потребують частого поливу.

МІСЦЕ ВСТАНОВЛЕННЯ ПРИЛАДУ

Встановіть очищувач на пласку, стійку поверхню в кімнаті, що потребує обробки.

Для забезпечення вільної циркуляції повітря, не ставте прилад за шторами, під вікном, меблями чи полицями або поруч із будь-якою іншою перешкодою і залиште принаймні 50 см вільного місця з кожного боку від приладу. Рекомендується використовувати в умовах навколишньої температури нижче 35°C та відносної вологості до 70%.

ПЕРЕД ПЕРШИМ ВИКОРИСТАННЯМ ПРИЛАДУ

Перед використанням приладу переконайтеся, що ви видалили пластикові пакувальні матеріали, що захищають фільтри.

Перед першим використанням переконайтеся, що напруга, частота і потужність вашого приладу підходять до вашої електромережі.



Ваш прилад може працювати з використанням незаземленого штепселя. Це прилад класу II (подвійна електроізоляція )

Перед увімкненням приладу переконайтеся, що:

- прилад повністю зібраний, як описано в інструкції із техніки безпеки;
- прилад встановлений на рівній, стійкій поверхні;
- прилад розташований відповідно до цих інструкцій;
- отвори входу і виходу повітря повністю вільні.
- фільтри та панель правильно встановлені (див. розділ «Виймання/повторне встановлення фільтрів»)

ВАЖЛИВО. Коли прилад не використовується, рекомендується вимкнути його та вийняти штепсель з розетки.

ЕКСПЛУАТАЦІЯ

- **Кнопка живлення (1)** 
 - Натисніть цю кнопку, щоб увімкнути/вимкнути очищувач повітря.
- **Кнопка вибору режиму (2)** 
 - Натисніть цю кнопку, щоб вибрати один із чотирьох режимів. Відповідний індикатор увімкнеться та вказуватиме на вибраний режим.
 - Автоматичний режим денного часу: встановлюється швидкість вентилятора 2 або 3.
 - Автоматичний режим нічного часу: встановлюється швидкість вентилятора 1 або 2.
 - Безшумний режим: Встановлюється мінімальна швидкість вентилятора. Використовуйте цей режим у тихому середовищі.
 - Турборежим: встановлюється максимальна швидкість вентилятора. Використовуйте цей режим у разі поганої якості повітря.
- **Функція таймера (3)** 
 - Натисніть цю кнопку для увімкнення/вимкнення таймера.
 - Натисніть і утримуйте цю кнопку протягом 3 секунд, щоб увімкнути/вимкнути блокування від дітей.

- **Яскравість (4)** 
 - Натисніть цю кнопку для налаштування яскравості.
 - Натисніть і утримуйте кнопку протягом 3 секунд, щоб скинути налаштування фільтра.
- **Індикація якості повітря**
Індикатор якості повітря (12) розташований на передній панелі (C) приладу. Кольори індикаторів вказують на рівень якості повітря:

Якість повітря	Колір індикатора якості повітря
Відмінна	Синій
Середня	Фіолетовий
Погана	Червоний

ОЧИЩЕННЯ ТА ПОБУТОВЕ ОБСЛУГОВУВАННЯ

Перед виконанням будь-яких робіт з обслуговування вимкніть очищувач повітря за допомогою кнопки ввімкнення/вимкнення (1).

Витирайте поверхню виробу вологою ганчіркою.

Важливо. Не використовуйте абразивні матеріали, оскільки вони можуть пошкодити поверхню приладу.

Частота очищення/заміни фільтрів:

Фільтр	Очищення/ заміна	Частота	Коди фільтрів
Фільтр попереднього очищення	Очищення	Кожні 2 місяці	
Фільтр 2in1 Active Carbon & Allergy+	Заміна	Кожні 12 місяців	XD6231
Фільтр NanoCaptur+ (тільки в моделі PU3040)	Заміна	Зміна кольору (див. схему кольорів на фільтрі) або кожні 12 місяців у разі відсутності насиченості.	XD6082

Ці цифри базуються на тестах, у яких очищувач повітря використовується в безшумному режимі протягом 8 годин на день.

Вам може знадобитися замінювати фільтри частіше залежно від якості повітря та частоти використання очищувача повітря. Індикатор заміни фільтра (7) увімкнеться, коли необхідно буде замінити фільтри. Інформацію про заміну фільтра див. в розділі «Виймання/повторне встановлення фільтрів».

Важливо! Коли індикатор заміни фільтрів увімкнеться, перевірте, чи потрібно замінити фільтри.

- Якщо індикатор заміни фільтра (7) вмикається, це означає, що фільтр 2in1 Active Carbon & Allergy+ потрібно замінити.
- Фільтр попереднього очищення можна пропилососити або промити водою.

Важливо. Скидання налаштувань фільтра

Після заміни фільтра натисніть і утримуйте кнопку яскравості (4) протягом 3 секунд, щоб скинути налаштування фільтра.

Позачергове скидання налаштувань фільтру:

У разі заміни фільтра до завершення його строку служби натисніть і утримуйте кнопку яскравості (4) протягом 3 секунд, щоб скинути налаштування фільтра.

Застереження.

Якщо гранули стають «білими непрозорими», фільтр необхідно вийняти з очищувача, доки гранули знову не стануть прозорими.

Якщо гранули залишаються непрозорими, фільтр необхідно замінити.

Якщо гранули стають «розсипчастими», фільтр необхідно замінити.

Ефективність приладу може зменшитись, якщо регулярно не очищувати фільтр попереднього очищення.

Ніколи не використовуйте вологий фільтр попереднього очищення.

Повторно використовувати та промивати водою можна лише фільтр попереднього очищення. Фільтр 2in1 Active Carbon & Allergy+ не можна очищувати й використовувати повторно. Ніколи не мийте його водою. Фільтр 2in1 Active Carbon & Allergy+ необхідно замінити після закінчення його терміну служби. Для оптимальної роботи приладу використовуйте лише фільтри, що постачаються компанією Rowenta. Якщо гранули фільтра Nanocapture+ стають непрозорими білими або/і крижкими, фільтр потрібно замінити.

Зверніть увагу: певні фільтри можуть тимчасово видавати незначний запах через умови транспортування та зберігання.



«Поради щодо заміни фільтрів»

- Уникайте контакту з використаними фільтрами, якщо ви страждаєте на алергію або астму.
- Під час заміни фільтрів надягайте рукавички або добре помийте руки після цього.
- Покладіть використані фільтри прямо в закритий герметичний пакет, перш ніж викидати їх, щоб уникнути розповсюдження забрудників.

Датчики забруднення

Датчик забрудників необхідно очищувати регулярно (кожні 2 місяці) і належним чином.

Перед очищенням датчиків забруднення необхідно вимкнути прилад і від'єднати його від розетки та дотримуватись наведених нижче рекомендацій.

1. Очистіть отвори входу та виходу повітря, використовуючи м'яку щітку або тканину.
2. Відкрийте кришку датчика, розташовану зліва на приладі.
3. Злегка змочіть ватний тампон і витріть пил із лінзи та отворів входу/виходу повітря. Протріть сухим ватним тампоном.
4. Очистіть датчик за допомогою м'якої щітки або пилососа.

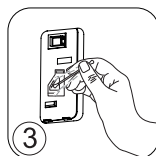
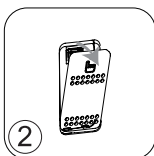
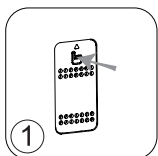

ВАЖЛИВО.

Ніколи не використовуйте мийний засіб або металевий предмет для очищення датчиків.

Ефективність датчиків може зменшитись, якщо не очищувати їх регулярно.

Частота очищення залежить від умов роботи приладу. Якщо він використовується в запиленому середовищі, очищуйте датчики частіше.

ЗБЕРІГАННЯ

Якщо ви не використовуєте прилад, зберігайте його в прохолодному сухому місці при навколишній температурі не вище 35°C та відносній вологості до 70%.

У РАЗІ ВИНИКНЕННЯ ПРОБЛЕМИ

- Не розбирайте прилад самостійно. Погано відремонтований прилад може становити небезпеку для користувача.
- Ознайомтеся з таблицею усунення несправностей, перш ніж звертатися до авторизованого сервісного центру:

Проблема	Перевірка	Рішення
Прилад не вмикається.	Чи підключений шнур живлення до розетки?	Під'єднайте шнур живлення до розетки з відповідною напругою.
	Усі елементи дисплея вимкнено?	Натисніть кнопку ввімкнення/вимкнення та виберіть потрібну функцію.
	Сталося вимкнення електроенергії?	Ви зможете використовувати очищувач, щойно буде відновлено подачу електроенергії.
Потік повітря не змінюється автоматично.	Прилад працює в ручному режимі?	Виберіть правильний режим роботи.
Потік набагато менший, ніж раніше.	Необхідно очистити чи замінити фільтр?	Перевірте частоту очищення та заміни фільтрів і очистіть/замініть фільтр(и), якщо це необхідно.
З отвору виходу повітря доноситься неприємний запах.	Лінза датчика вкрита пилом?	Перевірте частоту очищення та заміни фільтрів і очистіть/замініть фільтр(и), якщо це необхідно.
Індикатор якості повітря не змінює колір.	Індикатор усе ще вказує на погану якість повітря?	Очистіть лінзу датчика.

ГАРАНТІЯ

Не використовуйте прилад і зверніться в авторизований сервісний центр, якщо:

- прилад упав;
- прилад або його шнур живлення пошкоджені;
- прилад більше не працює належним чином.

Перелік авторизованих сервісних центрів ви знайдете в міжнародному гарантійному талоні Rowenta.

ДОПОМОЖІТЬ ЗБЕРЕГТИ ДОВКІЛЛЯ!



Ваш прилад містить цінні матеріали, що підлягають утилізації чи вторинній переробці.



Залиште його в місцевому пункті збору відходів або в авторизованому сервісному центрі, щоб його правильно утилізували.

Цю інструкцію також можна знайти на нашій інтернет-сторінці www.rowenta.ua.