

Rowenta



www.rowenta.com

D
PL
CZ
SK
SL
SR
HR
RO
BG
HU
RU
UKR

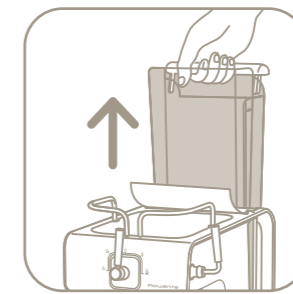
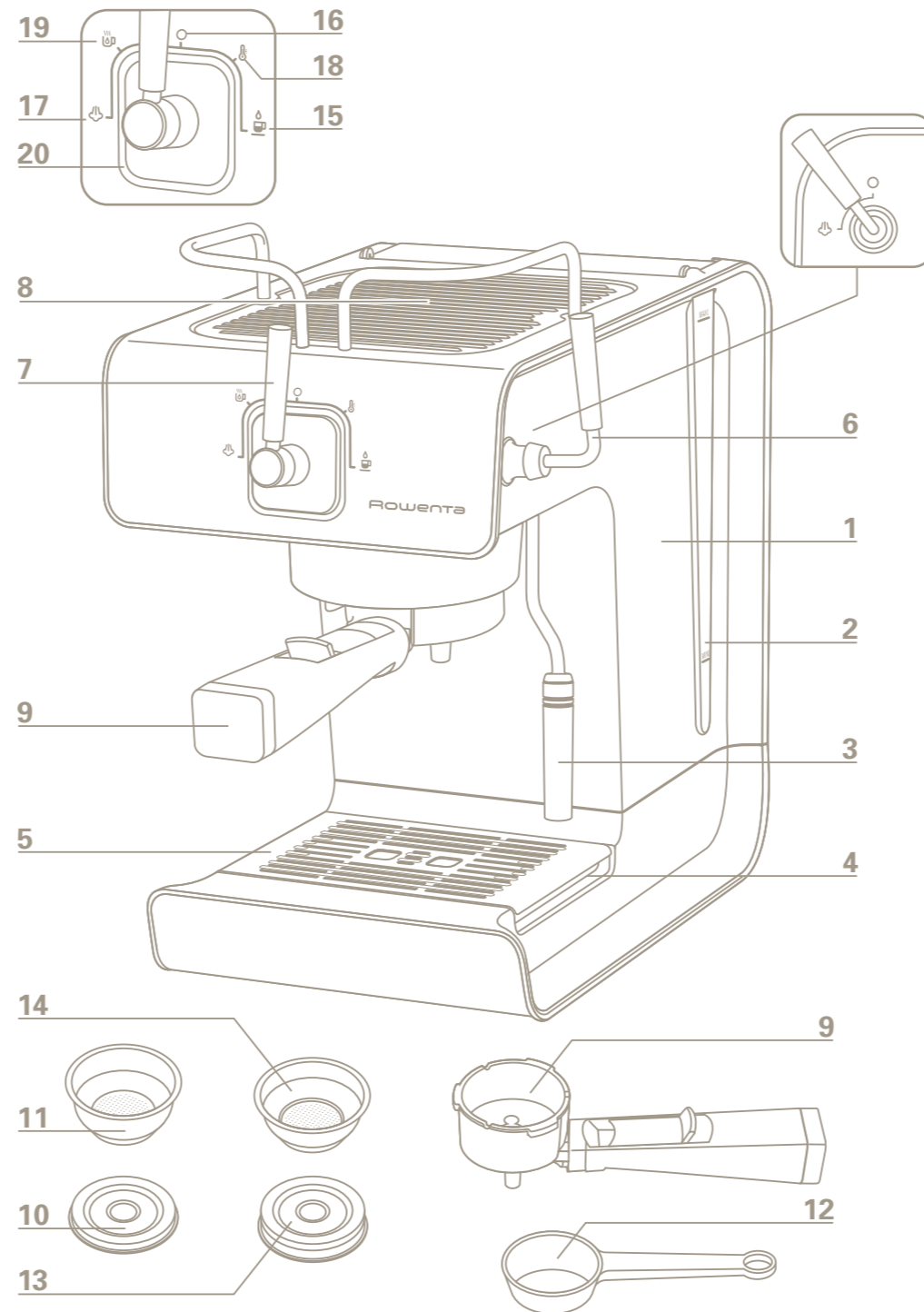

fig.1

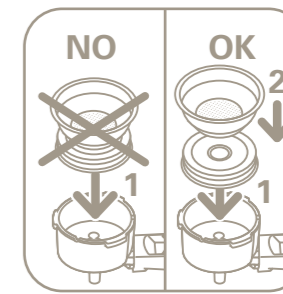

fig.2

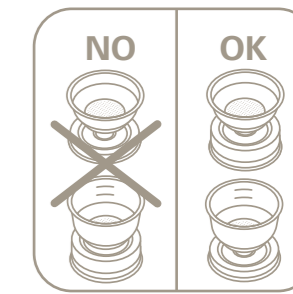

fig.3

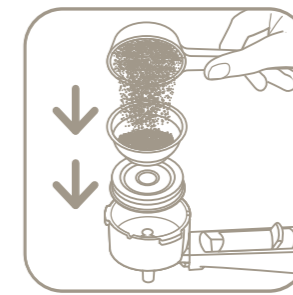

fig.4

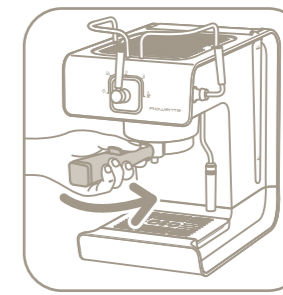

fig.5

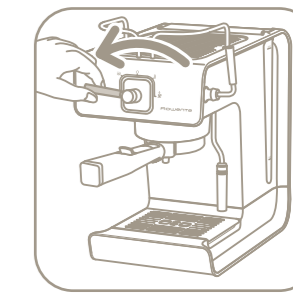

fig.6

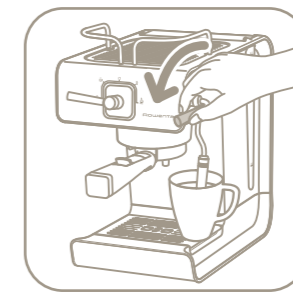

fig.7

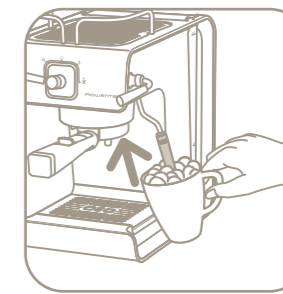

fig.8

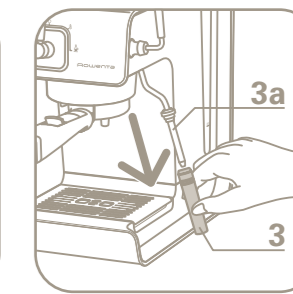

fig.9

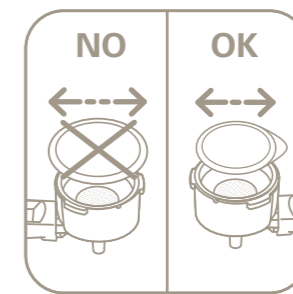

fig.10

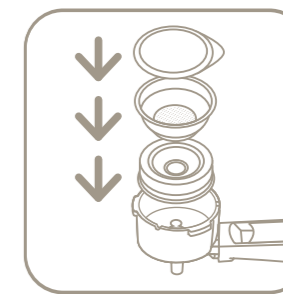

fig.11

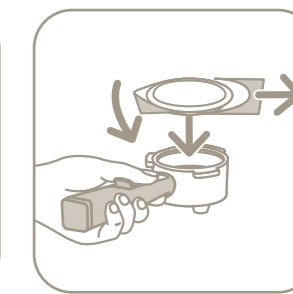

fig.12

BESCHREIBUNG

- 1 Gehäuse
- 2 Wasserbehälter
- 3 Heißwasser- / Dampfdüse
- 4 Auffangschale für Tropfwasser
- 5 Abstellgitter
- 6 Dampfkontrolle
- 7 Funktionswahlhebel
- 8 Tassenvorwärmplatte
- 9 Filterträger
- 10 Cream Disc für gemahlene Kaffee (2 Tassen)
- 11 Filter für gemahlene Kaffee (2 Tassen)
- 12 Messlöffel
- 13 Cream Disc für gemahlene Kaffee (1 Tasse) und Espresso Pod
- 14 Filter für gemahlene Kaffee (1 Tasse) und Espresso Pod

Wählbare Funktionen

- 15 Position Espresso ☕
- 16 Position Gerät AUS ○
- 17 Position Vorheizen von Dampf ☁
- 18 Position Vorheizen von Kaffee oder Wasser ☕
- 19 Position Heißwasser ☕
- 20 Kontrollleuchte (rot)

ANSCHLUSS AN DAS STROMNETZ

Überprüfen Sie vor dem Anschließen des Geräts an das Stromnetz, dass die auf dem Typenschild dieses Gerätes angegebene Spannung mit der Ihres Stromnetzes übereinstimmt. Schließen Sie das Gerät an eine geerdete Steckdose an. Bei fehlerhaftem Anschluss erlischt die Garantie.

SICHERHEITSHINWEISE

Bitte lesen Sie diese Bedienungsanleitung vor der Inbetriebnahme Ihrer Espressomaschine aufmerksam durch.

Eine unsachgemäße Verwendung entbindet Rowenta von jeglicher Haftung.

Stellen Sie das Gerät nicht auf heiße Flächen (z.B. Herdplatten) oder in die Nähe von offenen Flammen. Stellen Sie das Gerät auf einer ebenen, stabilen und hitzeunempfindlichen Fläche auf.

Entfernen Sie den mit Kaffeemehl gefüllten Filterträger nicht während des Durchlaufes, da das Gerät unter Druck steht.

Benutzen Sie das Gerät nicht, wenn Auffangschale und Abstellgitter nicht in Position sind.

Bei Problemen während des Brühvorgangs und vor der Reinigung des Gerätes muss der Netzstecker gezogen werden.

Ziehen Sie den Stecker nicht durch ziehen am Netzkabel aus der Steckdose und legen Sie dieses nicht über scharfe Kanten oder über Ecken von Möbelstücken.

Vermeiden Sie einen Kontakt des Netzkabels und Ihrer Hände mit den heißen Teilen des Gerätes (Tassenvorwärmplatte, Filterträger, Dampfdüse).

Tauchen Sie das Gerät, das Netzkabel oder den Stecker niemals in Wasser oder andere Flüssigkeiten. Ihr Gerät ist nur für den Hausgebrauch und für den Einsatz in geschlossenen Räumen.

Lassen Sie bei der Benutzung der Dampffunktion Äußerste Vorsicht walten. Verbrennungsgefahr.

Verwenden Sie nur original Zubehör.

Bei Verwendung einer Verlängerungsschnur muss diese einen Stecker mit Erdung aufweisen und sie muss so verlegt werden dass niemand darüber stolpern kann. Jeder Eingriff, außer der im Haushalt üblichen Reinigung und Wartung durch den Kunden, muss durch den

Kundendienst erfolgen. Das Gerät nie unbeaufsichtigt betreiben.

Halten Sie Kinder von dem Gerät fern und lassen Sie das Netzkabel nicht herunterhängen.

Halten Sie sich an die Hinweise bezüglich der Entkalkung.

Benutzen Sie das Gerät keinesfalls, wenn dieses oder das Netzkabel beschädigt sind.

Wenn das Netzkabel oder andere spezifische Elemente beschädigt sind, dürfen sie nur von einem zugelassenen Rowenta Kundendienstzentrum ausgetauscht werden. Das Gerät darf keinesfalls von Ihnen selbst auseinander genommen werden, um jegliche Gefahr zu vermeiden. Setzen Sie das Gerät nicht Temperaturen unter dem Gefrierpunkt aus, da es sonst durch das in ihm enthaltene Wasser beschädigt werden könnte.

Stecken Sie das Gerät aus, wenn es nicht in Gebrauch ist.

VOR DER ERSTEN INBETRIEBNAHME

Waschen Sie vor der ersten Benutzung des Gerätes alle Zubehörteile mit Seifenwasser und trocknen Sie sie anschließend ab.

Füllen Sie den Wasserbehälter mit kaltem Wasser und setzen Sie ihn ein. Überprüfen Sie, dass er auch wirklich richtig sitzt, **Abbildung 1.**

Stellen Sie einen möglichst großen Behälter unter den Filterträger. Stellen Sie den Funktionswahlhebel (7) auf die Position Heißwasser (19)  und lassen Sie das gesamte Wasser durchlaufen.

Stellen Sie das Gerät stets auf einer flachen, stabilen Fläche auf. Lassen Sie zum Reinigen aller Teile den Espressodurchgang ohne Zugabe von Kaffee nur mit Wasser durchlaufen.

Gegebenenfalls kann der Vorgang zum Leeren des Behälters unterbrochen werden. Stellen Sie dazu den Funktionswahlhebel auf die Position OFF (16)  und lassen Sie das Wasser anschließend weiter durchlaufen.

ZUBEREITUNG VON ESPRESSO MIT GEMAHLENEM KAFFEE

Füllen Sie den Wasserbehälter mit kaltem Wasser und setzen Sie ihn ein. Überprüfen Sie, dass er auch wirklich richtig sitzt, **Abbildung 1.**

Dieses Gerät ist mit einer Cream Disc Einrichtung (10) (13) ausgestattet, die wie auf den **Abbildungen 2 und 3** in den Filterträger (9) eingelegt werden.

Legen Sie die Cream Disc (10)(13) in den Filterträger (9). Setzen Sie den Filter(11)(14) in den Filterträger. Verwenden Sie zum Füllen des Filters den Messlöffel (12) (1 Löffel = 1 Tasse, 2 Löffel = 2 Tassen), **Abbildung 4.**

Entfernen Sie den um den Filter herum liegenden gemahlene Kaffee.

Setzen Sie den Filterträger (9) an seinen Platz ein. Drehen Sie den Filterträger bis zum Einrasten nach rechts, **Abbildung 5.** Drehen Sie ihn nicht gewaltsam weiter.

Stellen Sie den Funktionswahlhebel auf Position 18  und die Kontrollleuchte (20) beginnt zu blinken. Sobald die Kontrollleuchte (20) aufhört zu blinken,

hat das Gerät die richtige Temperatur zur Zubereitung von Espresso erreicht.

Stellen Sie den Hebel auf Position (15) ☒, um den Brühvorgang zu aktivieren. Vor der Zubereitung setzt ein Vorbrühvorgang ein. Stellen Sie den Funktionswahlhebel zurück auf die Position OFF (16) ○, wenn die Tassen voll sind.

Achtung: Nehmen Sie den Filterträger nicht ab, solange der Funktionswahlhebel auf der Position (15) ☒ steht.

Sie können auch Kaffee zubereiten, indem Sie den Funktionswahlhebel direkt auf die Position (15) ☒ stellen. Die Kontrollleuchte (20) beginnt zu blinken und bleibt an, solange sich das Gerät auf die richtige Temperatur aufheizt und bleibt auch während des automatischen Durchlaufens des Wassers ständig an.

Stellen Sie zum Anhalten des Kaffeedurchlaufs den Funktionswahlhebel auf die Position OFF (16) ○.

Nach der Zubereitung des Kaffees verbleibt stets etwas Wasser im Filter.

ZUBEREITUNG VON KAFFEE MIT ESPRESSO PADS

Neben gemahlenem Kaffee kann dieses Gerät auch mit einer Portion ausgewählten, hochwertigen Kaffees, gemahlen und verdichtet zwischen zwei Papierfiltern, betrieben werden.

Diese Option vereinfacht Ihnen die Zubereitung von köstlichem Espresso, es geht schnell und erleichtert Ihnen die Reinigung des Geräts. Da die Pads einzeln verpackt und hermetisch versiegelt sind, behält der Kaffee sein

ganzes Aroma.

Auf dem Markt sind zwei Typen von Espresso Pads erhältlich.

A- 60 mm biegsame (unverkapselte) Kaffee Pads, die für Durchlauf-Kaffeemaschinen und Perkolatoren geeignet sind.

B- 44 mm verkapselte Kaffee Pads speziell für Espresso-Geräte.

Ihre Espressomaschine funktioniert mit den 60 mm biegsamen Kaffee Pads nicht richtig, da sie nicht genau in den Filterträger passen.

Verwenden Sie in dieser Kaffeemaschine nur verkapselte Kaffee Pads von etwa 44 mm Durchmesser, siehe Abbildung 10.

Diese Espresso Pads sind in Ihrem Fachgeschäft erhältlich.

Wenn Sie ein Espresso Pad verwenden wollen, setzen Sie die Cream Disc (13) und den Filter (14) in den Filterträger (9), **Abbildung 11**.

Setzen Sie das Espresso Pad in den Filter, **Abbildung 11**. Reißen Sie überflüssiges Papier an der gelochten Ecke von dem Pad ab (**Abbildung 12**). Legen Sie das Pad mit der ROT GEKENNZEICHNETEN SEITE NACH UNTEN ein (biegen Sie die Papierecken nach unten).

Achten Sie darauf, dass das ganze Papier im Filter untergebracht wird, andernfalls kommt es zu Tropfwasserbildung. Durch richtiges Einlegen des Espresso Pads bekommt der Espresso einen reichhaltigeren, dichterem Schaum.

Setzen Sie den Filterträger (9) an seinen Platz. Drehen Sie den Filterträger bis zum Einrasten nach rechts, **Abbildung 5**. Drehen Sie ihn nicht gewaltsam weiter.

Zur weiteren Zubereitung des Kaffees gehen Sie vor wie bei der Zubereitung von Espresso mit gemahlenem Kaffee.

FUNKTION HEISSWASSER

Stellen Sie den Funktionswahlhebel auf die Position (18) ☺, um Heißwasser zu erhalten. Die Kontrollleuchte (20) beginnt zu blinken. Sobald die Kontrollleuchte (20) aufhört zu blinken, hat das Gerät die richtige Temperatur für diese Funktion erreicht.

Stellen Sie einen Krug oder eine Tasse unter die Dampfdüse (3). Stellen Sie den Funktionswahlhebel (7) auf die Position (19) ☹. Öffnen Sie gleichzeitig die Dampfkontrolle (6) **Abbildung 7** und es tritt heißes Wasser durch die Dampfdüse aus.

Halten Sie das Gerät an, wenn die gewünschte Menge heißes Wassers durchgelaufen ist, indem Sie zuerst den Funktionswahlhebel (7) auf die Position OFF (16) ○ und dann die Dampfkontrolle (6) auf die Position 0 stellen.

FUNKTION DAMPF UND CAPPUCCINO-ZUBEREITUNG

Der Dampf kann zum Vorwärmen von Tassen, zur Erwärmung von Flüssigkeiten und zur Zubereitung von Cappuccino eingesetzt werden. Ein Cappuccino ist ein Espresso mit etwas Milch und einer Schaumhaube. Dieser Milchschaum entsteht, wenn man die Dampfdüse in einen Krug voller kalter Milch hält. Anschließend wird er auf den Espresso gegeben.

Um einem Überdruck innerhalb des Filters vorzubeugen, sollte der

Filterträger vor dem Einsatz der Funktion Dampf herausgenommen werden.

Stellen Sie zur Zubereitung von schönem Milchschaum den Funktionswahlhebel auf die Position (17) ☹ **Abbildung 6** und die Kontrollleuchte (20) beginnt zu blinken. Sobald die Kontrollleuchte (20) nicht mehr blinkt, ist die richtige Temperatur erreicht.

Drehen Sie die Dampfkontrolle (6) ☹ entgegen dem Uhrzeigersinn, **Abbildung 7**, und stellen Sie einen Behälter unter die Heißwasser / Dampfdüse (3). Stellen Sie die Dampfkontrolle (6) auf die Position 0, sobald das Wasser in der Leitung ganz ausgetreten ist. Halten Sie die Düse in den Krug voller Milch und drehen Sie erneut den Knopf der Dampfkontrolle, damit Dampf austritt, **Abbildung 8**. (Die Milch muss kalt sein).

Stellen Sie die Dampfkontrolle (6) zurück auf die Position 0, sobald die gewünschte Menge Milchschaum hergestellt wurde und stellen Sie dann den Funktionswahlhebel (7) auf die Position OFF (16) ○.

Bewegen Sie den Krug leicht von oben nach unten. Die Flüssigkeit sollte nicht über den oberen Teil der Düse hinausgehen, da sonst keine Luft mehr eingesaugt werden kann. Zur Herstellung von aufgeschäumter Milch muss die Dampfdüse flach unter die Oberfläche der Milch gehalten werden.

Geben Sie die aufgeschäumte Milch dem Kaffee bei. Der Cappuccino kann mit Zimt, Muskatnuss oder geriebener Schokolade bestreut und mit einer Zimtstange verziert werden.

Wichtig: Nach der Zubereitung der aufgeschäumten Milch müssen die Milchreste entfernt werden. Die Düse kann mit einem kurzen Dampfstrahl gereinigt werden.

Reinigen Sie die Dampfdüse regelmäßig. Das Gerät muss dabei stets ausgeschaltet sein.

Nehmen Sie das Zubehörteil von der Dampfleitung ab, **Abbildung 9** und reinigen Sie die Düse außen (3A) mit einem weichen, feuchten Tuch. Das Zubehörteil (3) kann unter fließendem Wasser gereinigt werden. Sind die Austrittsöffnungen der Dampfdüse verstopft; können sie mit einer Nadel gereinigt werden.

VON CAPPUCCINO ZURÜCK ZU KAFFEE

Wenn Sie nach dem Einsatz der Funktion Dampf erneut Kaffee zubereiten wollen, ist das Wasser in dem Gerät zu heiß dazu. Stellen Sie, um die Temperatur zu senken, einen Behälter unter den Brühkopf und stellen Sie den Funktionswahlhebel auf die Position Espresso (15) ☞. Stellen Sie den Funktionswahlhebel auf die Position OFF (16) ○, sobald das Wasser ohne Dampf durchläuft. Nun ist das Gerät bereit für die Zubereitung von Espresso.

REINIGUNG UND INSTANDHALTUNG

Versichern Sie sich, dass Ihr Gerät ausgesteckt und abgekühlt ist, bevor Sie mit der Reinigung beginnen.

Die beweglichen Teile können mit Seifenwasser gewaschen werden. Tauchen Sie das Gerät nicht ins Wasser oder in sonstige Flüssigkeiten.

Reinigen Sie den Bereich, in den der Filterträger eingesetzt wird, von Zeit zu Zeit mit einem feuchten Tuch, um eventuelle Kaffeereste aus ihm zu entfernen.

Seien Sie beim Herausnehmen der Filter vorsichtig, da sich noch heißes Wasser in ihnen befinden kann.

Wenn die Espressomaschine für längere Zeit weggeräumt werden soll, darf der Filterträger nicht eingesetzt werden, um die Lebensdauer der Dichtung zu verlängern. Die Teile sind nicht spülmaschinenfest.

ENTKALKEN

Die Garantie greift nicht für Espressomaschinen, die aufgrund fehlender Entkalkung nicht oder schlecht funktionieren.

Die Espressomaschine muss regelmäßig entkalkt werden. Füllen Sie dazu eine Mischung aus drei Teilen Wasser und einem Teil Essig oder Zitronen- oder Weinsteinensäure in den Wasserbehälter.

Befolgen Sie folgende Anweisungen zum Entkalken:

- Schrauben Sie das Sieb vom Brühkopf ab und reinigen Sie es mit Seifenwasser.
- Stellen Sie einen Behälter unter die Dampfdüse.
- Stellen Sie den Funktionswahlhebel auf die Position Heißwasser (19) ☞ und die Dampfkontrolle (6) ☞ auf die Position Dampf. Lassen Sie die Hälfte des Inhalts des Wasserbehälters in den Behälter durchlaufen. Stellen Sie die Dampfkontrolle (6) und den Funktionswahlhebel auf die Position OFF (16) ○.

- Warten Sie 10-15 Minuten und stellen Sie den Behälter unter den Brühkopf.
- Stellen Sie den Funktionswahlhebel auf die Position Espresso (15)  und lassen Sie den restlichen Inhalt des Wasserbehälters durchlaufen.

Lassen Sie anschließend 2 Wasserbehälterfüllungen klares Wasser durchlaufen, um alle Spuren von Essig oder Säure aus der Kaffeemaschine zu entfernen.

FEHLFUNKTIONEN UND MÖGLICHE LÖSUNGEN

Der Espresso ist nicht heiß genug:

- Wärmen Sie die Tasse vorher an.
- Entkalken Sie die Espressomaschine.

Der Kaffee fließt nur langsam oder gar nicht durch:

- Geben Sie weniger Kaffeemehl in den Filter.
- Verwenden Sie gröber gemahlene Kaffee oder drücken Sie den Kaffee weniger fest an.
- Entkalken Sie die Espressomaschine.
- Überprüfen Sie den korrekten Sitz des Wasserbehälters.

Der Kaffee spritzt über den Filterträger hinaus:

- Überprüfen Sie den korrekten Sitz des Filterträgers.
- Reinigen Sie die Dichtung oder wechseln Sie sie gegebenenfalls aus.

Es läuft gar kein Kaffee durch oder er fließt sehr langsam:

- Überprüfen Sie, ob sich im Wasserbehälter Wasser befindet und ob er richtig sitzt.
- Überprüfen Sie den korrekten Sitz des Filterträgers.

Der Espresso hat nicht genug Schaum:

- Verwenden Sie feiner gemahlene

Kaffee.

- Drücken Sie den Kaffee fester an.
- Überprüfen Sie, ob die Cream Disc eingesetzt ist.

Es wird kein Dampf produziert:

- Überprüfen Sie, ob sich im Wasserbehälter Wasser befindet.
- Überprüfen Sie, ob die Dampfdüse nicht verstopft ist.

Die Pumpe läuft zu laut:

- Überprüfen Sie, ob sich im Wasserbehälter Wasser befindet und ob er richtig sitzt.

Die Milch ist nur wenig aufgeschäumt:

- Verwenden Sie frische, kalte Milch.
- Überprüfen Sie, ob die Austrittsöffnungen (3A) nicht verstopft sind.

Die Milch ist gar nicht aufgeschäumt:

- Reinigen Sie die Cappuccino-Aufschäumhilfe und überprüfen Sie, ob die Austrittsöffnungen (3A) nicht verstopft sind.

REPARATUREN

Sollte das Gerät Schäden aufweisen, so bringen Sie es bitte zu einem zugelassenen Kundendienstzentrum.



Denken Sie an den Schutz der Umwelt!

① Ihr Gerät enthält wertvolle Rohstoffe, die wieder verwertet werden können.
 ➔ Geben Sie Ihr Gerät deshalb bitte bei einer Sammelstelle Ihrer Stadt oder Gemeinde ab.

OPIS

- 1 Główny korpus
- 2 Zbiornik na wodę
- 3 Dysza pary/gorącej wody
- 4 Pojemnik ociekowy
- 5 Kratka ociekowa
- 6 Regulator pary
- 7 Selektor funkcji
- 8 Płyta do podgrzewania filiżanek
- 9 Uchwyt na sitko filtrujące
- 10 Krążek do uzyskiwania pianki crema przy parzeniu kawy mielonej (2 filiżanki)
- 11 Filtr do parzenia kawy mielonej (2 filiżanki)
- 12 Miarka
- 13 Krążek do uzyskiwania pianki crema przy parzeniu kawy mielonej (1 filiżanka) lub saszetki espresso
- 14 Filtr do parzenia kawy mielonej (1 filiżanka) lub saszetki espresso

Funkcje selektora

- 15 Espresso ☞
- 16 Urządzenie wyłączone OFF ○
- 17 Podgrzewanie pary ☞
- 18 Podgrzewanie kawy lub gorącej wody ☞
- 19 Gorąca woda ☞
- 20 Kontrolka (czerwona)

PODŁĄCZANIE DO PRĄDU

Przed podłączeniem urządzenia do prądu prosimy upewnić się, czy napięcie sieciowe odpowiada napięciu podanemu na tabliczce znamionowej. Należy podłączyć urządzenie do gniazdka z bolcem uziemiającym.

INSTRUKCJA BEZPIECZEŃSTWA

Przed uruchomieniem ekspresu prosimy uważnie przeczytać niniejszą instrukcję obsługi. Urządzenie można podłączać tylko do gniazdka z bolcem uziemiającym. Prosimy sprawdzić, czy napięcie podane na tabliczce znamionowej urządzenia zgadza się z napięciem sieciowym.

Urządzenia nie należy stawiać na gorących powierzchniach (np. na płycie kuchennej) lub w pobliżu źródeł otwartego ognia. Powinno stać na płaskiej, stabilnej powierzchni odpornej na działanie ciepła.

Nigdy nie należy wyjmować uchwytu na sitko filtrujące z kawą w czasie przepływu wody, ponieważ urządzenie znajduje się pod ciśnieniem.

Nie należy używać urządzenia, kiedy kratka i pojemnik ociekowy nie znajdują się na swoim miejscu.

W razie problemów w trakcie parzenia, a także przed czyszczeniem urządzenia, należy wyjąć wtyczkę z gniazdka.

Wtyczki nie należy wyjmować z gniazdka ciągnąc za kabel i nie należy prowadzić kabla przez ostre krawędzie lub naroża.

Nie wolno dopuszczać do kontaktu kabla elektrycznego z gorącymi częściami urządzenia (płyta do podgrzewania filiżanek, uchwyt na sitko, dysza pary). Nie należy dotykać gorących części ekspresu.

Nigdy nie zanurzać urządzenia w wodzie.

Chronić urządzenie przed dziećmi i nie dopuszczać, aby kabel elektryczny zwisał.

Stosować się do zawartych w instrukcji

obsługi wskazówek dotyczących usuwania kamienia.

Nigdy nie używać urządzenia, jeśli jest ono uszkodzone lub uszkodzony jest kabel elektryczny.

Jeśli kabel elektryczny lub inny element jest uszkodzony, należy zwrócić się do autoryzowanego serwisu Rowenta.

W żadnym wypadku urządzenie nie może być otwierane przez użytkownika. Nie należy pozostawiać urządzenia w temperaturze poniżej zera, ponieważ woda znajdującą się w środku mogłaby je uszkodzić.

Odłączyć urządzenie z gniazdka elektrycznego, kiedy nie jest ono używane.

PRZED PIERWSZYM UŻYCIEM

Przed pierwszym użyciem ekspresu do kawy, wszystkie akcesoria należy umyć w wodzie z dodatkiem środka do mycia i wysuszyć je.

Napełnić zbiornik zimną wodą i włożyć go w odpowiednie miejsce. Sprawdzić, czy jest dobrze zamocowany (rysunek 1).

Pod uchwyt na sitko filtrujące wstawić jak największe naczynie. Przekręcić selektor funkcji (7) do pozycji gorącej wody  i pozwolić na przepływ wody.

Urządzenie powinno zawsze stać na płaskiej, stabilnej powierzchni. Aby wyczyścić wszystkie części ekspresu, należy przeprowadzić cały cykl parzenia kawy espresso używając tylko wody, bez kawy.

Jeśli zaistnieje taka potrzeba, można przerwąć tę operację przełączając

selektor do pozycji wyłączonej OFF (16) , w celu opróżnienia zbiornika, a następnie uruchomić ponownie cykl parzenia kawy.

PRZYGOTOWYWANIE ESPRESSO Z KAWY MIELONEJ

Napełnić zbiornik zimną wodą i włożyć go w odpowiednie miejsce. Sprawdzić, czy jest dobrze zamocowany (**rysunek 1**).

Ten ekspres posiada krążek do uzyskiwania pianki crema (10) (13) znajdujący się wewnątrz uchwytu na sitko filtrujące (9), jak pokazano na **rysunkach 2 i 3**.

Umieścić krążek do uzyskiwania pianki crema (10)(13) w uchwycie na sitko filtrujące (9). Włożyć sitko filtrujące (11)(14) do uchwytu na sitko filtrujące. Używać miarki (12) do wypełnienia sitka filtrującego (1 łyżka kawy = 1 filiżanka, 2 łyżki kawy = 2 filiżanki) (**rysunek 4**).

Oczyścić krawędź sitka z mielonej kawy.

Włożyć uchwyt sitka filtrującego (9) w osadę. Przekręcać uchwyt sitka filtrującego w prawo, aż się zablokuje (**rysunek 5**). Nie dokręcać na siłę.

Aby przygotować kawę, należy przekręcić selektor do pozycji 18 . Kontrolka (20) powinna migać. Kontrolka (20) przestaje migać, gdy ekspres do kawy osiągnął już właściwą temperaturę do przygotowania espresso.

Przekręcić selektor do pozycji (15) , aby uruchomić cykl parzenia kawy. Cykl zaczyna się od procesu wstępnego

zaparzenia. Kiedy filiżanki są już pełne, przełączyć selektor z powrotem do pozycji wyłączonej OFF (16) ○.

Uwaga: Nie wolno wyjmować uchwytu sitka filtrującego, gdy selektor jest w pozycji (15) ☞.

Można także od razu zaparzyć kawę przekręcając selektor do pozycji (15) ☞. Kontrolka (20) miga do momentu osiągnięcia właściwej temperatury i świeci się cały czas, kiedy kawa się parzy.

Aby zatrzymać przepływ kawy, przekręcić selektor do pozycji wyłączonej OFF (16) ○.

Po przygotowaniu kawy, wewnątrz sitka zawsze zostaje niewielka ilość wody.

PRZYGOTOWYWANIE KAWY Z SASZETEK ESPRESSO

Poza parzeniem zwykłej kawy mielonej, ten ekspres może parzyć gotowe porcje kawy mielonej w postaci saszetek.

Opcja ta pozwala przygotować wysmienitą kawę espresso w sposób szybki i czysty. Ponieważ kawa jest pakowana w osobnych, hermetycznie zamkniętych saszetkach, zachowuje cały swój smak.

W sprzedaży dostępne są dwa typy saszetek.

A- Miękkie (nieubite) 60-milimetrowe saszetki kawy do ekspresów przelewowych.

B- Ubite 44-milimetrowe saszetki kawy do ekspresów ciśnieniowych.

Twój ekspres nie może dobrze parzyć miękkich 60-milimetrowych saszetek kawy, ponieważ nie pasują one do

uchwyty na sitko filtrujące.

W tym ekspresie do kawy, należy zawsze używać saszetek o średnicy ok. 44 mm (patrz rysunek 10).

Saszetki do ekspresów ciśnieniowych można kupić w sklepach z kawą. Aby zaparzyć kawę z saszetki, należy włożyć krążek do uzyskiwania pianki crema (13) oraz sitko filtrujące (14) do uchwytu na sitko filtrujące (9) (**rysunek 11**).

Włożyć saszetkę kawy do sitka filtrującego (**rysunek 11**). Oderwać nadmiar papieru z saszetki przy perforowanej krawędzi (**rysunek 12**). Włożyć saszetkę CZERWONYM OZNAKOWANIEM W DÓŁ (zagiąć w dół róg papieru).

Należy zwrócić uwagę, aby cały papier znajdował się w sitku, aby nie dopuścić do kapania. Prawidłowe umieszczenie saszetki poprawia i wzbogaca smak kawy oraz zapewnia lepszą jakość pianki crema.

Włożyć uchwyt sitka filtrującego (9) w osadę. Przekręcać uchwyt sitka filtrującego w prawo, aż się zablokuje, (**rysunek 5**). Nie dokręcać na siłę. Aby zaparzyć kawę, należy postępować tak, jak w przypadku parzenia zwykłej kawy mielonej.

FUNKCJA PODGRZEWANIA WODY

Aby uzyskać gorącą wodę, należy przekręcić selektor do pozycji (18) ☞. Kontrolka (20) powinna zacząć migać. Gdy kontrolka (20) przestaje migać i świeci się cały czas, ekspres osiągnął odpowiednią temperaturę.

Ustawić dzbanek lub filiżankę pod dyszą pary (3). Przekręcić selektor (7)

do pozycji (19) ☹. Otworzyć w tym samym czasie regulator pary (6) **(rysunek 7)**, aby wypuścić gorącą wodę przez dyszę pary.

Po otrzymaniu pożądanej ilości gorącej wody, zatrzymać urządzenie przekręcając najpierw selektor (7) do pozycji wyłączonej OFF (16) ○, a następnie regulator pary (6) do pozycji 0.

FUNKCJA PARY I PRZYGOTOWYWANIE CAPPUCCINO

Para może być stosowana do wstępnego podgrzewania filiżanek, płynów lub przygotowywania kawy cappuccino. Cappuccino to kawa espresso z niewielką ilością mleka i warstwą pianki. Pianka ta uzyskiwana jest dzięki zastosowaniu dyszy pary, którą wkłada się do dzbanuszka z zimnym mlekiem. Uzyskaną pianę dodaje się do kawy espresso.

Aby nie dopuścić do nadmiernego ciśnienia wewnątrz sitka filtrującego, lepiej jest wyjąć uchwyt na sitko filtrujące przed użyciem pary.

Aby uzyskać odpowiednią piankę, ustawić selektor w pozycji (17) ☹ **(rysunek 6)**. Kontrolka (20) zaczyna migać. Gdy kontrolka (20) przestaje migać i świeci się cały czas, urządzenie osiągnęło odpowiednią temperaturę.

Przekręcić regulator pary (6) ☹ w kierunku przeciwnym do ruchu wskazówek zegara **(rysunek 7)** i ustawić naczynie pod dyszą pary/gorącej wody (3). Gdy woda przestanie wypływać z dyszy, ustawić regulator pary (6) w pozycji 0. Włożyć dyszę do dzbanka z mlekiem i znów przełączyć pokrętko

regulatora pary tak, aby para mogła się wydostać **(rysunek 8)**. (Mleko musi być zimne).

Po uzyskaniu odpowiedniej ilości pianki, przekręcić selektor pary (6) z powrotem do pozycji 0, następnie przełączyć selektor (7) do pozycji wyłączonej OFF (16) ○.

Podnosić dzbanek i lekko go opuszczać. Nie dopuścić, aby mleko sięgało poza górną część dyszy, ponieważ zablokuje to dostęp powietrza. Aby uzyskać piankę z mleka, ustawić dyszę pary tuż pod powierzchnią mleka.

Dodać piankę z mleka do kawy. Można też posypać ją cynamonem, gałką muszkatołową lub startą czekoladą ozdobić cynamonem lub w inny sposób.

Uwaga: Po zakończeniu przygotowywania pianki, zmyć pozostałości mleka z dyszy. Zaleca się mycie dyszy za pomocą szybkiego strumienia pary.

Myć dyszę pary regularnie, ale zawsze przy wyłączonym urządzeniu.

Zdjąć nasadkę z dyszy pary **(rysunek 9)** i umyć zewnętrzną część dyszy (3A) za pomocą miękkiej, wilgotnej szmatki. Nasadka (3) może być myta pod kranem. Wylot dyszy piany może być przetykany za pomocą igły.

POWRÓT OD CAPPUCCINO DO KAWY

Jeśli, po zastosowaniu funkcji pary, chcemy znów zaparzyć kawę, woda w urządzeniu będzie zbyt gorąca do parzenia kawy. Aby obniżyć temperaturę, należy ustawić pojemnik

pod głowicą do zaparzania i przekręcić selektor do pozycji espresso (15) ☰. Gdy wypływa sama woda, bez pary, ustawić selektor z powrotem w pozycji wyłączonej OFF (16) ○. Urządzenie jest gotowe do przygotowywania kawy espresso.

CZYSZCZENIE I CZYNNOŚCI KONSERWACYJNE

Przed przystąpieniem do czyszczenia ekspresu do kawy, upewnić się czy został on wyłączony i czy wystygł.

Ruchome części mogą być myte wodą z dodatkiem środka do mycia. Nie zanurzać ekspresu do kawy w wodzie ani w żadnym innym płynie.

Za pomocą wilgotnej szmatki czyścić od czasu do czasu miejsca mocowania uchwytu na sitko filtrujące w celu usunięcia resztek kawy, które mogą się w tych miejscach gromadzić. Zachować ostrożność przy zdejmowaniu sitka filtrującego, ponieważ może w nim pozostawać gorąca woda.

Aby zapewnić trwałość uszczelki, nie zakładać z powrotem uchwytu sitka, jeśli ekspres do kawy nie będzie używany przez dłuższy czas. Nie myć żadnych części ekspresu w zmywarce do naczyń.

USUWANIE KAMIENIA

Gwarancja nie obejmuje ekspresów do kawy, które nie działają lub działają nieprawidłowo, ponieważ nie wykonywano w nich usuwania kamienia.

Usuwanie kamienia w ekspresie do kawy musi być wykonywane regularnie. W tym celu należy wypełnić zbiornik mieszanką wody i octu lub kwasu cytrynowego/amidosulfonowego w proporcji 3 do 1.

Przy usuwaniu kamienia, należy postępować zgodnie z następującymi zaleceniami:

- Odkręcić kratkę głowicy ekspresu i myć ją wodą ze środkiem myjącym.
- Ustawić naczynie pod dyszą pary.
- Przekręcić selektor do pozycji gorącej wody (19) ☰, a regulator pary (6) ☁ do pozycji pary. Część wody z lewej strony zbiornika przepływa do naczynia. Ustawić z powrotem regulator pary (6) i selektor w pozycji wyłączonej OFF (16) ○.
- Odczekać 10-15 minut i ustawić naczynie pod głowicą do zaparzania.
- Wówczas ustawić selektor w pozycji (15) ☰ aż do momentu, gdy zbiornik na wodę opróżni się.

Następnie, w celu wypłukania resztek octu lub kwasu, należy uruchomić ekspres do kawy na dwa cykle (z pełnym zbiornikiem), używając tylko wody.

MOŻLIWE USTERKI I ICH USUWANIE

Kawa espresso nie jest wystarczająco gorąca:

- Wcześniej podgrzać filiżanki.
- Usunąć kamień w ekspresie do kawy.

Znaczne ograniczenie przepływu wody lub brak przepływu:

- Wsypać mniej kawy do sitka

filtrującego.

- Użyć mniej rozdrobnionej kawy lub mniej ją ubić.
- Usunąć kamień w ekspresie do kawy.
- Upewnić się, czy zbiornik na wodę został prawidłowo włożony.

Kawa wypływa z uchwytu na sitko filtrujące:

- Upewnić się, czy uchwyt na sitko filtrujące został prawidłowo zamocowany.
- Oczyszczyć uszczelkę lub wymienić ją w razie potrzeby.

Kawa nie wypływa lub wypływa bardzo powoli:

- Upewnić się, czy w zbiorniku jest woda i czy został on prawidłowo włożony.
- Upewnić się, czy uchwyt na sitko filtrujące został prawidłowo zamocowany.

W kawie espresso jest zbyt mało pianki crema:

- Użyć drobniej zmielonej kawy.
- Ubić kawę jeszcze raz.
- Upewnić się, czy założony został krążek od uzyskiwania pianki crema.

Para nie pojawia się:

- Upewnić się, czy w zbiorniku jest woda.
- Upewnić się, czy dysza pary nie jest zablokowana.

Pompa pracuje zbyt głośno:

- Upewnić się, czy w zbiorniku jest woda i czy został on prawidłowo włożony.

Mleko jest słabo spienione:

- Użyć świeżego, zimnego mleka.
- Upewnić się, czy otwory (3A) nie są zapchane.

Mleko nie spienia się:

- Wyczyścić nasadkę do cappuccino i upewnić się, czy otwory (3A) nie są

zapchane.

NAPRAWY

Jeśli urządzenie działa nieprawidłowo, nie zwlekać z oddaniem go do autoryzowanego centrum obsługi technicznej.



Chroń środowisko naturalne

- ① Urządzenie, które posiadasz zawiera wartościowe materiały, które mogą być wykorzystane ponownie lub zostać zutylizowane.
- ➔ Gdy ekspres nie będzie Ci już potrzebny przekaż go do punktu recyklingu.

POPIS

- 1 Hlavní těleso přístroje
- 2 Nádržka na vodu
- 3 Tryska pro horkou vodu / páru
- 4 Miska na odkapávající vodu
- 5 Odkapávací mřížka
- 6 Ovládání páry
- 7 Ovladač volby funkcí
- 8 Ohřivací deska pro šálky
- 9 Držák sítka
- 10 Pěnový kotouček pro mletou kávu (2 šálky)
- 11 Sítko na mletou kávu (2 šálky)
- 12 Odměrná lžiče
- 13 Pěnový kotouček pro mletou kávu (1 šálek) a pro tabletu pro přípravu espressa
- 14 Sítko na mletou kávu (1 šálek) a na tabletu pro přípravu espressa

Volba funkcí

- 15 Poloha pro espresso ☞
- 16 Poloha pro vypnutí zařízení ○
- 17 Poloha pro předeřev páry ☞
- 18 Poloha pro předeřev kávy anebo horké vody ☞
- 19 Poloha pro horkou vodu ☞
- 20 Kontrolka (červená)

PŘIPOJENÍ K SÍTI

Před zapojením přístroje do zásuvky se ujistěte, že napětí odpovídá hodnotě uvedené na typovém štítku přístroje. Přístroj zapojte pouze do uzemněné zásuvky.

BEZPEČNOSTNÍ POKYNY

Přečtěte si, prosím, pozorně tyto pokyny před uvedením přístroje na výrobu espressa do provozu. Přístroj smí být zapojen pouze do uzemněné zásuvky. Zkontrolujte, zda napětí

uvedené na typovém štítku přístroje odpovídá napětí v síti.

Nepokládejte přístroj nikdy na horké plochy (například elektrický sporák) ani do blízkosti otevřeného plamene.

Přístroj umístěte na rovnou, tepelně odolnou plochu.

Nevyjímejte nikdy držák sítka s mletou kávou v průběhu překapávání vody, jelikož zařízení je v tento okamžik pod tlakem.

Nikdy nepoužívejte přístroj, pokud miska na odkapávající vodu a odkapávací mřížka nejsou na svém místě.

Odpojte přístroj od zdroje elektrického proudu, pokud nastane jakýkoli problém při přípravě kávy a také před čištěním přístroje.

Nikdy neodpojujte přístroj tahem za přívodní kabel a nezavěšujte přívodní kabel přes ostré hrany, ani jej neved'te přes hrany nábytku.

Zamezte kontaktu přívodního kabelu s horkými částmi přístroje (ohřivací deska pro šálky, držák sítka, parní tryska) a nedotýkejte se jich rukama. Nikdy neponořujte přístroj do vody.

Uchovávejte mimo dosah dětí a nenechávejte přívodní kabel viset dolů. Řiďte se pokyny pro odstraňování vodního kamene.

Neuvádějte přístroj do provozu, pokud je poškozen anebo pokud správně nepracuje anebo pokud je přívodní kabel ve špatném stavu.

Pokud dojde k poškození přívodního kabelu anebo jakékoli jiné části přístroje, smí být jejich výměna provedena pouze v servisním centru schváleném firmou Rowenta. Aby se vyloučilo jakékoli nebezpečí, nesmíte za žádných okolností sami přístroj otevírat.

Neponechávejte přístroj v prostředí

s teplotou pod bodem mrazu, jelikož voda uvnitř něj by jej mohla poškodit. Odpojte přístroj, pokud není v provozu.

PŘED PRVNÍM POUŽITÍM

Před prvním použitím přístroje na přípravu kávy umyjte všechny jeho části ve vodě s přídatkem prostředku na mytí nádobí a osušte je.

Naplňte nádržku studenou vodou a umístěte ji do přístroje, ujistěte se, že sedí pevně na místě - viz obrázek 1.

Umístěte pod držák sítka co největší nádobu. Otočte ovladačem volby funkcí (7) do polohy pro horkou vodu ☺ a nechejte všechnu vodu protéci.

Přístroj vždy pokládejte na rovnou stabilní plochu. Aby se vyčistily všechny části přístroje, nechejte proběhnout celý cyklus espresso jen s vodou bez použití kávy.

Pokud je to nutné, můžete zastavit chod přístroje otočením ovladače do polohy OFF (vypnuto) (16) ○, vyprázdnit nádobu a pak pokračovat v chodu.

PŘÍPRAVA KÁVY ESPRESSO S MLETOU KÁVOU

Naplňte nádržku studenou vodou a umístěte ji do přístroje, ujistěte se, že sedí pevně na místě - viz obrázek 1.

Tento přístroj pro přípravu kávy je vybaven pěnovým kotoučkem (10) (13) který dosedá dovnitř do držáku sítka (9), jak je znázorněno na obrázku 2 a 3.

Vložte pěnový kotouček (10)(13) do držáku sítka (9). Vložte sítko (11)(14) do držáku sítka. Pomocí odměrné lžice (12) naplňte sítko (1 lžice = 1 šálek, 2 lžice = 2 šálky) - viz obrázek 4.

Odstraňte veškerou mletou kávu z obvodu sítka.

Vložte držák sítka (9) na jeho místo do přístroje. Otočte držákem sítka doprava až na doraz - viz obrázek 5. Nepoužívejte násilí.

Pro přípravu kávy otočte ovladačem do polohy 18 ☺, kontrolka (20) začne blikat. Když kontrolka (20) přestane blikat, dosáhl přístroj pro přípravu kávy potřebné teploty pro přípravu espressa.

Otočte vypínač do polohy (15) ☺ pro aktivaci spařovacího cyklu. Na počátku cyklu probíhá předběžné spaření. Když jsou šálky plné, nastavte ovladač do polohy OFF (16) ○.

Upozornění: Neuvolňujte držák sítka, pokud je ovladač v poloze (15) ☺. Můžete také spařovat kávu přímo otočením ovladače do polohy pro espresso (15) ☺, kontrolka (20) bude blikat a zůstane svítit, zatímco přístroj dosahuje potřebné teploty a zůstává svítit stále po celou dobu, zatímco káva automaticky vytéká. Pro zastavení toku kávy otočte ovladačem do polohy OFF (16) ○.

Vzhledem ke způsobu, jak přístroj pracuje, uvidíte malé množství zbytkové vody uvnitř sítka poté, co skončí příprava kávy.

PŘÍPRAVA KÁVY S TABLETAMI ESPRESSO

Tento přístroj na přípravu kávy může kromě mleté kávy používat rovněž sáčkovanou a stlačenou do tablety mezi dvěma filtračními papíry.

Tato metoda vám nabízí možnost připravit chutnou kávu espresso rychle a pohodlně a usnadňuje čištění přístroje. A jelikož jsou tablety baleny individuálně a jsou v obalu hermeticky uzavřeny, zaručuje vám tento způsob to, že si káva uchová veškeré své aroma.

Na trhu jsou k dispozici dva typy tablet espresso:

A- 60-ti milimetrové měkké (sytké) kávové tablety, vhodné do překapávačů a podobných typů kávovarů

B- 44 milimetrové balené kávové tablety, speciálně určené pro přístroje na výrobu espresa.

Pro váš přístroj na přípravu kávy nejsou 60-ti milimetrové měkké tablety vhodné, jelikož nezapadají správně do držáku sítka.

V tomto přístroji na přípravu kávy používejte vždy balené kávové tablety o průměru přibližně 44 mm, viz obrázek 10.

Tyto tablety pro přípravu espresa se nacházejí u vašich obvyklých maloobchodníků.

Při použití tablety espresso vložte do držáku sítka (9) pěnový kotouček (13) a sítko (14), **viz obrázek 11.**

Vložte tabletu pro přípravu espresa do sítka, **viz obrázek 11.** Utrhněte přebytečný papír z tablety na perforovaném konci, **viz obrázek 12.** Umístěte tabletu pro přípravu espresa ČERVENĚ OZNAČENOU STRANOU DOLŮ (zahněte dolů roh papíru). Dávejte pozor, abyste do sítka vložili celý papír, v opačném případě bude káva přetékat. Když umístíte tabletu pro přípravu espresa správně, docílíte bohatší a hustější pěny. Vložte držák sítka (9) do tělesa přístroje. Otočte držákem sítka doprava až na doraz - **viz obrázek 5.** Nepoužívejte násilí.

Při přípravě kávy dále prosím pokračujte jako při přípravě espresa z mleté kávy.

FUNKCE HORKÉ VODY

Pro získání horké vody otočte ovladačem do polohy (18) ☺. Kontrolka (20) začne blikat. Když kontrolka (20) zůstane trvale svítit, znamená to, že přístroj pro přípravu kávy dosáhl požadované teploty pro svou funkci.

Umístěte džbánec anebo šálek pod parní trysku (3). Otočte ovladačem (7) do polohy (19) ☹. Současně otevřete páčkou ovládání páry (6) - **viz obrázek 7** tak, aby horká voda procházela ven parní tryskou.

Když proteče požadované množství horké vody, zastavte přístroj nejdříve otočením ovladače (7) do polohy OFF (16) ○ a pak vraťte páčku pro ovládání páry (6) zpět do polohy „0“.

FUNKCE PÁRY A PŘÍPRAVA KÁVY CAPPUCCINO

Páru je možno použít pro předeřtání šálků, ohřívání tekutin anebo pro přípravu kávy cappuccino. Cappuccino je káva espresso s přidáním trošky mléka a s vrstvou napěněného mléka. Tato pěna se připravuje pomocí parní trysky ve džbánu studeného mléka a pak se přidává do kávy espresso.

Aby se předešlo přebytku tlaku uvnitř sítka, doporučuje se před použitím páry držák sítka vyjmout.

Pro přípravu vydatné pěny otočte ovladačem (7) do polohy (17) ☞ - **viz obrázek 6**, kontrolka (20) začne blikat. Když kontrolka (20) zůstane trvale svítit, znamená to, že přístroj pro přípravu kávy dosáhl požadované teploty pro svou funkci.

Otočte páčkou pro ovládání páry (6) ☞ proti směru hodinových ručiček - **viz obrázek 7** a umístěte pod trysku pro páru / horkou vodu (3) nějakou nádobu. Když z trysky přestane vytékat, vraťte páčku pro ovládání páry (6) zpět do polohy „0“. Zasuňte trysku do džbánu s mlékem a opět otočte páčkou ovládání páry tak, aby pára vycházela ven - **viz obrázek 8**. (Mléko musí být vychlazené).

Když je připraveno požadované množství pěny, vraťte páčku pro ovládání páry (6) zpět do polohy „0“, pak otočte ovladačem (7) do polohy OFF (16) ○.

Pohybně zlehka džbánkem nahoru a dolů. Snažte se zabránit tomu, aby se tekutina dostala nad vrcholek trysky, neboť takto zabráníte přístupu vzduchu.

Proto, abyste dosáhli dobře napěněného mléka, umístěte trubičku parní trysky jen pod povrch hladiny mléka ve džbánu.

Přidejte napěněné mléko do kávy. Podle vlastní chuti můžete poprášit pěnu skořicí, nastrohaným muškátovým oříškem anebo strouhanou čokoládou a nápoj můžete dozdobit dekorativní špejlí nebo skořicí.

Důležité upozornění: Po ukončení přípravy pěny očistěte trysku od veškerých zbytků mléka. Doporučuje se pročistit trysku rychlou malou dávkou páry.

Čistěte parní trysku pravidelně, ale vždy se před tím ujistěte, že je přístroj vypnut.

Sejměte nástavec z trubky, kterou prochází pára - **viz obrázek 9** a očistěte vnější povrch trysky (3A) pomocí měkké navlhčené utěrky. Nástavec (3) je možno umýt pod vodovodním kohoutkem. Výstupní otvor parní trysky je možno pročistit pomocí jehly.

OD CAPPUCCINA OPĚT KE KÁVĚ

Pokud se rozhodnete připravit opět kávu poté, co jste použili funkci páry, je třeba přístroj ochladit, neboť voda v přístroji je pro spaření kávy příliš horká. Proto, abyste dosáhli snížení teploty, umístěte pod spařovací hlavu nějakou nádobu a otočte ovladačem do polohy pro přípravu espresa (15) ☞. Když vytéká ven voda bez páry, otočte ovladačem zpět do polohy OFF (16) ○. Přístroj pro přípravu kávy je připraven k přípravě espresa.

ČIŠTĚNÍ A ÚDRŽBA

Dříve, než přistoupíte k čištění přístroje pro přípravu kávy, ujistěte se, že přístroj je odpojen od zdroje proudu a že je chladný.

Odnímatelné součásti je možno umýt ve vodě s přidavkem saponátu na nádobí. Neponořujte přístroj pro přípravu kávy do vody ani do žádné jiné tekutiny.

Čistěte vlhkou utěrkou v pravidelných intervalech místo, kde dosedá držák sítka tak, aby byly odstraněny veškeré zbytky kávy, které by se na něj mohly přilepit.

Při vyjímání sítka dbejte zvýšené opatrnosti, neboť v něm může být zbytek horké vody.

Aby se prodloužila životnost těsnění, neusazujte držák sítka zpět do přístroje, pokud máte v úmyslu přístroj pro přípravu kávy po delší dobu nepoužívat. Žádné z částí přístroje nejsou vhodné pro mytí v myčce na nádobí.

ODSTRAŇOVÁNÍ VODNÍHO KAMENE (ODVÁPŇOVÁNÍ)

Záruka se nevztahuje na přístroj pro přípravu espresa, který nefunguje anebo který funguje špatně proto, že nebylo prováděno odstraňování vodního kamene.

U přístroje pro přípravu kávy mělo být pravidelně prováděno odstraňování vodního kamene. Abyste toto provedli, naplňte nádržku na vodu směsí tří dílů vody a jednoho dílu octa nebo kyseliny citrónové / sulfamidové.

Pro odstranění vodního kamene se řiďte následující metodou:

- Odšroubujte z hlavy stroje mřížku a omyjte ji ve vodě s přidavkem saponátu na nádobí.
- Pod trysku pro páru / horkou vodu umístěte větší nádobu.
- Otočte ovladačem do polohy pro horkou vodu (19) ☹ a páčku pro ovládání páry (6) ☹ otočte do pozice pro páru. Nechejte polovinu nádržky protéci do nádoby. Vraťte zpět páčku pro ovládání páry (6) a ovladač do polohy OFF (16) ○.
- Počkejte 10-15 minut a umístěte nádobu pod spařovací hlavu.
- Pak otočte ovladačem do polohy pro espreso (15) ☹ a počkejte, dokud se nádržka nevyprázdní.

Dle uvedených pokynů opakujte tento postup ještě po dobu dvou dalších cyklů, avšak jen s plnou nádržkou vody tak, aby se vypláchly zbytky octa nebo kyseliny.

MOŽNÉ ZÁVADY A ZPŮSOB JEJICH ODSTRANĚNÍ

Káva espreso není dostatečně teplá:

- Nahřejte předem šálek.
- Odstraňte vodní kámen z přístroje.

Průtok je podstatně snížen anebo káva vůbec neprotéká:

- Zkuste dát do sítka méně kávy.
- Použijte hruběji umletou kávu anebo ji v sítku méně upěchujte.
- Odstraňte vodní kámen z přístroje.
- Ujistěte se, že je nádržka na vodu správně nasazena.

Káva vytéká nad držákem sítka:

- Ujistěte se, že držák sítka je dobře nasazen.
- Očistěte těsnění anebo je vyměňte, pokud to je nutné.

Káva nevytéká vůbec anebo vytéká velmi pomalu:

- Ujistěte se, že v nádržce je voda a že je nádržka na vodu správně nasazena.
- Ujistěte se, že je držák sítka dobře nasazen.

Espresso nemá dost pěny anebo nemá žádnou pěnu:

- Zkuste použít jemněji mletou kávu.
- Upěchujte znovu pořádně kávu.
- Ujistěte se, že je správně umístěn pěnový kotouček.

Z trysky nevychází pára:

- Ujistěte se, že v nádržce je voda.
- Ujistěte se, že parní tryska není zablokována.

Čerpadlo je příliš hlučné:

- Ujistěte se, že v nádržce je voda a že je nádržka na vodu správně nasazena.

Mléko není dostatečně napěněné:

- Použijte čerstvé studené mléko.
- Ujistěte se, že otvory (3A) nejsou ucpané.

Mléko vůbec nepění:

- Vyčistěte příslušenství pro výrobu cappuccina a ujistěte se, že otvory (3A) nejsou ucpané.



Podílejme se na ochraně životního prostředí!

- ① Váš přístroj obsahuje četné zhodnotitelné nebo recyklovatelné materiály.
- ➔ Svěťte jej sběrnému místu nebo, neexistuje-li, smluvnímu servisnímu středisku, kde s ním bude naloženo odpovídajícím způsobem.

OPRAVY

Při poruše zařízení se neprodleně obraťte na autorizované servisní centrum.

POPIS

- 1 Telo
- 2 Nádržka na vodu
- 3 Vývod horúcej vody/parná tryska
- 4 Zásuvka na prebytočnú vodu
- 5 Odkvapkávacia mriežka
- 6 Regulátor pary
- 7 Volič funkcie
- 8 Zohrievacia doska na šálky
- 9 Držiak sitka
- 10 Disk na vytvorenie krémovej peny pre mletú kávu (2 šálky)
- 11 Sitko na mletú kávu (2 šálky)
- 12 Lyžica na dávkovanie
- 13 Disk na vytvorenie krémovej peny pre mletú kávu (1 šálka) a pre espresso vrecko
- 14 Sitko na mletú kávu (1 šálka) a na espresso vrecko

Voľba funkcií

- 15 Poloha na robenie espresa ☕
- 16 Poloha, keď je prístroj vypnutý ○
- 17 Poloha na predhrievanie pary ☁
- 18 Poloha na predhrievanie kávy alebo horúcej vody ☕
- 19 Poloha pre horúcu vodu ☕
- 20 Svetelná kontrolka (červená)

ZAPOJENIE DO ELEKTRICKEJ SIETE

Pred zapojením prístroja do elektrickej siete sa ubezpečte, či napätie siete zodpovedá napätiu uvedenému na popisnom štítku. Prístroj pripojte na uzemnenú zásuvku.

BEZPEČNOSTNÉ POKYNY

Pred prvým uvedením prístroja na výrobu espresa do prevádzky si pozorne prečítajte tento návod na použitie. Prístroj pripájajte do elektrickej

siete iba cez uzemnenú zásuvku. Overte si, či napájacie napätie, ktoré je uvedené na typovom štítku prístroja, skutočne zodpovedá napätiu vašej elektrickej inštalácie.

Nikdy nekladte prístroj na prípravu espresa na horúce plochy (napríklad elektrický sporák), ani do blízkosti otvoreného ohňa. Umiestnite ho na rovnú, stabilnú a teplovzdornú plochu. Nikdy nevyberajte držiak sitka, ktorý obsahuje mletú kávu, z prístroja vtedy, keď ním prechádza voda, pretože v danej chvíli pracuje prístroj pod tlakom. Nikdy nepoužívajte prístroj, ak nie sú zásuvka na prebytočnú vodu a odkvapkávacia mriežka na svojom mieste.

Ak sa vyskytnú problémy počas naparovania kávy alebo pred čistením prístroja, vytiahnite zástrčku zo siete. Nikdy neodpájajte prístroj ťahaním za prírodný kábel a nikdy nevesajte prírodný kábel na ostré hrany alebo rohy nábytku.

Zamedzte kontaktu prírodného kábla s horúcimi časťami prístroja (doska na zohrievanie šálok, držiak sitka, parná tryska) a nedotýkajte sa ich rukami. Nikdy prístroj neponárajte do vody. Prístroj držte mimo dosahu detí a prírodný kábel nenechávajte voľne visieť.

Dodržiujte pokyny na odstránenie vodného kameňa z prístroja, ktoré sú súčasťou návodu na použitie.

Prístroj nikdy neuvádzajte do prevádzky, ak je poškodený, alebo nesprávne funguje, alebo ak je prírodný kábel v zlom stave.

Ak dôjde k poškodeniu prírodného kábla alebo akejkoľvek inej časti, ich výmenu smie vykonať výhradne autorizovaný servis firmy Rowenta. Aby sa predišlo akémukoľvek

nebezpečenstvu, prístroj v žiadnom prípade sami neotvárajte.

Prístroj neskladujte pri teplote nižšej ako nula stupňov, pretože voda, ktorá sa nachádza vo vnútri prístroja, môže prístroj poškodiť.

Prístroj odpojte, keď ho nepoužívate.

PRED PRVÝM POUŽITÍM

Pred prvým použitím kávovaru umyte všetko príslušenstvo v saponátovej vode a utrite ho.

Nádružku naplňte studenou vodou a umiestnite ju na svoje miesto. Dbajte na to, aby bola založená správne (obrázok 1).

Čo najširšiu nádobu položte pod držiak sitka. Volič funkcie (7) otočte do polohy ☞ pre horúcu vodu a nechajte nech všetka voda pretečie.

Prístroj vždy ukladajte na rovnú a stabilnú plochu. Ak chcete vyčistiť všetky časti, spustíte cyklus espresso, nepoužívajte kávu, ale iba vodu.

Ak je potrebné nádobu vyliať, tento cyklus môžete zastaviť otočením voliča do polohy OFF (16) ○, potom cyklus znova spustíte.

PRÍPRAVA ESPRESA Z MLETEJ KÁVY

Nádružku naplňte studenou vodou a umiestnite ju na svoje miesto. Dbajte na to, aby bola založená správne (obrázok 1).

Kávovar je vybavený zariadením na vytvorenie krémovej peny (10) (13),

ktoré sa montuje na držiak sitka (9) tak, ako to opisuje **obrázok 2 a 3**.

Disk na vytvorenie krémovej peny (10) (13) položte na držiak sitka (9). Sitko (11) (14) vložte do držiaka sitka. Použite lyžicu na dávkovanie (12) a naplňte sitko (1 lyžica = 1 šálka, 2 lyžice = 2 šálky) (**obrázok 4**).

Odstráňte všetku mletú kávu, ktorá sa nachádza okolo sitka.

Držiak sitka (9) namontujte na miesto, ktoré mu je určené. Držiak sitka otáčajte doprava, až kým sa nezastaví (**obrázok 5**). Silno nepritláčajte .

Kávu pripravíte otočením voliča do polohy 18 ☞, svetelná kontrolka (20) bude blikať. Keď svetelná kontrolka (20) prestane blikať, kávovar sa nahrial na správnu teplotu na prípravu espresa.

Naparovací cyklus spustíte otočením vypínača do polohy (15) ☞. Nazačiatku prebieha prednaparovanie. Keď sú šálky plné, prepnite volič do polohy OFF (16) ○.

Pozor: Držiak sitka nevyberajte, keď je volič v polohe (15) ☞.

Kávu môžete naparovať aj priamo, otočením voliča do polohy (15) ☞. Svetelná kontrolka (20) bude blikať a prestane blikať, keď sa prístroj zohreje na požadovanú teplotu a automaticky stále svieti, kým káva preteká.

Ak chcete zastaviť pretekanie kávy, volič otočte do polohy (16) ○.

Vzhľadom na to, ako prístroj pracuje, po urobení kávy, zostane vo vnútri sitka malé množstvo zvyšnej vody.

PRÍPRAVA KÁVY Z TABLET ESPRESSO

Okrem mletej kávy tento kávovar dokáže pripraviť kávu aj z predporcovaného množstva kávy, zomletej a stlačenej medzi dvoma filtračnými papiermi.

Tento spôsob vám umožňuje pripraviť výborne espresso rýchlo a čisto. Keďže sú tablety balené jednotlivo a sú hermeticky uzatvorené, káva si zachová svoju chuť.

Na trhu sú k dispozícii dva druhy tabliet na výrobu espresa.

A- 60 mm flexibilné (voľné) kávové tablety vhodné pre prevkavacie kávovary a filtrovacie kávovary.

B- 44 mm balené kávové tablety, určené špeciálne pre prístroje na výrobu espresa.

Váš kávovar nebude fungovať správne so 60 mm flexibilnými kávovými tabletami, pretože správne nezapadnú do držiaka sitka.

Pre tento kávovar používajte vždy kávové tablety s priemerom asi 44 mm (pozri obrázok 10).

Tieto kávové tablety je možné zakúpiť vo vašom bežnom obchode.

Ak chcete používať espresso tabletu, do držiaku sitka (9) umiestnite disk na vytvorenie krémovej peny (13) a sitko (14) (**obrázok 11**).

Espresso tabletu vložte do sitka (**obrázok 11**). Odrhnite pretŕčajúci papier z vrečka na predierkovaných hranách (**obrázok 12**). Tabletú položte ČERVENOU ZNAČKOU SMEROM DOLE (papierový roh ohnite smerom

dole).

Dbajte na to, aby bol celý papier vnútri sitka, inak by prístroj mohol pretekať. Správne vloženie tablety umožní vytvoriť bohatšiu a hustejšiu krémovú penu.

Držiak sitka (9) namontujte na miesto, ktoré mu je určené.

Držiak sitka otáčajte doprava až kým sa nezastaví (**obrázok 5**). Silno neprítlačajte.

Pri príprave kávy postupujte, prosím, ako pri príprave espresa z mletej kávy.

FUNKCIA HORÚCEJ VODY

Horúcu vodu získate otočením voliča do polohy (18) ☞. Svetelná kontrolka (20) začne blikať. Keď svetelná kontrolka (20) stále svieti, kávovar sa nahriala na správnu teplotu na vykonanie tejto funkcie.

Kanvicu alebo šálku položte pod parnú trysku (3). Volič (7) otočte do polohy (19) ☞. Zároveň otvorte regulátor pary (6) (**obrázok 7**), aby voda vytekla z parnej trysky.

Keď vyteklo požadované množstvo vody, prístroj zastavíte tak, že najprv otočíte volič (7) do polohy OFF (16) o a potom regulátor pary (6) do polohy 0.

FUNKCIA PARY A PRÍPRAVA CAPPUCCINA

Para sa môže používať na predhriatie šálok, na zohriatie tekutín alebo na prípravu cappuccina. Cappuccino je espresso káva s malým množstvom mlieka a s vrstvou peny. Pena vznikne vložení parnej trysky do kanvice so studeným mliekom a potom sa pridá do espresa.

Aby sa predišlo vzniku veľkého tlaku vo vnútri sitka, odporúčame pred použitím pary držiak sitka odstrániť.

Ak chcete pripraviť dobrú penu, volič otočte do polohy (17) ☞ **(obrázok 6)**. Svetelná kontrolka (20) začne blikať. Keď svetelná kontrolka (20) svieti, prístroj sa nahriala na správnu teplotu.

Regulátor pary (6) ☞ otočte proti smeru hodinových ručičiek **(obrázok 7)** a nádobu položte pod trysku pary/vývod horúcej vody (3). Keď voda prestala z trubky vytekať, regulátor pary (6) otočte do polohy 0. Trysku vložte do kanvice s mliekom a regulátor pary znova otočte, aby para vyšla von **(obrázok 8)**. (Mlieko musí byť studené).

Keď sa vytvorilo požadované množstvo peny, regulátor pary (6) otočte späť do polohy 0 a potom otočte volič (7) do polohy OFF (16) ○.

Pomaly dvíhajte a spúšťajte kanvicu. Dbajte na to, aby sa tryska neponorila do tekutiny, pretože by sa vzduch nedostal do tekutiny. Aby ste vytvorili spenené mlieko, položte trubku na výrobu paru tesne nad hladinu mlieka.

Spenené mlieko pridajte do kávy. Ak chcete, môžete ho posypať škoricou, muškátovým orieškom alebo granulami čokolády a ozdobiť ho celou škoricou.

Dôležité upozornenie: Keď ukončíte prípravu peny, odstráňte mlieko, ktoré ostalo na tryske. Odporúča sa očistiť trysku rýchlym vypustením pary. Parnú trysku čistite pravidelne, iba keď je prístroj vypnutý.

Z trubky na výrobu pary odstráňte príslušenstvo **(obrázok 9)** a jemne

vlhkou handričkou očistíte vonkajšok trysky (3A). Príslušenstvo (3) môžete umývať pod vodovodným kohútikom. Vývod parnej trysky môžete uvoľniť ihlou.

OD CAPPUCCINA ZNOVA KU KÁVE

Ak sa po použití funkcie pary rozhodnete znova robiť kávu, voda v prístroji bude veľmi horúca na sparenie kávy. Teplotu môžete znížiť tak, že pod naparovaciu hlavicu položíte nádobu a volič espresa otočíte do polohy (15) (15) ☞ . Keď začne vytekať voda bez pary, volič otočte späť do polohy OFF (16) ○. Prístroj je pripravený na prípravu espresa.

ČISTENIE A ÚDRŽBA

Pred čistením skontrolujte, či je prístroj odpojený zo zásuvky a či je vychladnutý.

Vyberateľné časti môžete umývať v saponátovej vode. Kávovar neponárajte do vody, ani do žiadnej inej tekutiny.

Vlhkou handričkou pravidelne utierajte miesto, kde sa dáva držiak sitka, aby ste odstránili kávu, ktorá by sa tam mohla prilepiť.

Pri vyberaní sitka dávajte pozor, pretože v ňom môže zostať horúca voda.

Aby ste zvýšili životnosť tesneniam, držiak filtra nezakladajte, keď kávovar odkladáte na dlhšiu dobu. Žiadnu časť neumývajte v umývačke riadu.

ODSTRAŇOVANIE VODNÉHO KAMEŇA

Garancia sa nevzťahuje na prístroje na výrobu espressa, ktoré nefungujú alebo nefungujú správne, pretože nebol odstránený vodný kameň.

Vodný kameň je potrebné odstraňovať z kávovaru pravidelne. Pri odstraňovaní naplňte nádržku z troch dielov vodou a z jedného dielu octom alebo kyselinou citrónovou/amidosírovou.

Pri odstraňovaní postupujte nasledovne:

- Z hlavice prístroja odskrutkujte mriežku a očistite ju saponátovou vodou.
- Nádobu umiestnite pod parnú trysku.
- Volič horúcej vody otočte do polohy (19) ☞ a regulátor pary (6) ☞ do polohy pary. Nechajte, aby polovica nádržky na vodu vytekla do nádoby. Regulátor pary (6) a volič otočte späť do polohy OFF (16) ○.
- Počkajte 10 - 15 minút a nádobu položte pod naparovaciu hlavicu.
- Potom volič otočte do polohy na robenie espressa (15) ☞ až kým sa nádržka na vodu nevyprázdni.

Tým istým spôsobom na kávovare spustíte dva cykly (s plnou nádržkou), ale iba s vodou, aby sa odstránili zvyšky octu alebo kyseliny.

MOŽNÉ CHYBY A ICH RIEŠENIE

Káva espresso nie je dostatočne horúca:

- Pred robením kávy, šálku zohrejte.
- Z kávovaru odstráňte vodný kameň.

Prietok sa podstatne znížil alebo nie je žiaden:

- Skúste dať do sitka menej kávy.
- Použite hrubšiu mletú kávu alebo natlačte menej kávy.
- Z kávovaru odstráňte vodný kameň.
- Skontrolujte, či je nádržka na vodu správne nasadená.

Káva vyteká nad držiakom sitka:

- Skontrolujte, či je držiak sitka správne nasadený.
- Očistite tesnenie alebo ho vymeňte, ak je to potrebné.

Káva nevyteká alebo vyteká veľmi pomaly:

- Skontrolujte, či je v nádržke voda a či bola nádržka umiestnená správne.
- Skontrolujte, či je držiak sitka správne nasadený.

Na esprese nie je dostatok krémovej peny:

- Skúste použiť jemnejšiu mletú kávu.
- Kávu znova natlačte.
- Skontrolujte, či je založený disk na vytvorenie krémovej peny.

Nevychádza žiadna para:

- Skontrolujte, či je v nádržke voda.
- Skontrolujte, či nie je zablokovaná parná tryska.

Pumpa je veľmi hlučná:

- Skontrolujte, či je v nádržke voda a či bola nádržka umiestnená správne.

Mlieko nie je dostatočne spenené:

- Použite čerstvé studené mlieko.
- Skontrolujte, či otvory (3A) nie sú upchané.

Mlieko sa nepení:

- Očistite príslušenstvo na prípravu cappuccina a skontrolujte, či otvory (3A) nie sú upchané.

OPRAVY

Ak by sa prístroj pokazil, neváhajte a zanešte ho do autorizovaného technického servisného strediska.



**Podieľajme sa na
ochrane životného
prostredia!**

- ① Váš prístroj obsahuje čerňé zhodnotiteľné alebo recyklovateľné materiály.
- ➔ Zverte ho zbernému miestu alebo, ak neexistuje, zmluvnému servisnému stredisku, kde s ním bude naložené zodpovedajúcim spôsobom.

Deklarovaná hodnota emisie hluku tohto spotrebiča je 59 dB(A), čo predstavuje hladinu A akustického výkonu vzhľadom na referenčný akustický výkon 1pW.

OPIS

- 1 Glavno ohišje
- 2 Rezervoar za vodo
- 3 Šoba za vročo vodo/paro
- 4 Predal za odtekanje kapljic
- 5 Mreža za odtekanje kapljic
- 6 Regulator pare
- 7 Izbirna ročica
- 8 Površina za odlaganje skodelic
- 9 Ročaj filtra
- 10 Ploščica za smetano za mleto kavo (2 skodelici)
- 11 Filter za mleto kavo (2 skodelici)
- 12 Dozirna žlica
- 13 Ploščica za smetano in espresso za mleto kavo (1 skodelica)
- 14 Filter za mleto kavo (1 skodelica) in espresso

Izbira načinov delovanja

- 15 Položaj espresso ☕
- 16 Položaj za izklop aparata ○
- 17 Položaj za predhodno ogrevanje pare ☺
- 18 Položaj za predhodno ogrevanje vode ali pare ☻
- 19 Položaj za vročo vodo ☹
- 20 Signalna luč (rdeča)

PRIKLJUČITEV NA ELEKTRIČNO OMREŽJE

Preden priključite aparat na električno omrežje, preverite ali napetost omrežja ustreza napetosti navedeni na tipski tablici aparata. Priključite aparat le na ozemljeno vtičnico.

VARNOSTNI NASVETI

Pred prvo uporabo vašega aparata za espresso pozorno preberite navodila za uporabo. Aparat lahko priključite le na ozemljeno električno vtičnico. Preverite ali napetost navedena na ploščici aparata ustreza napetosti vašega električnega omrežja.

Aparata za espresso ne postavljajte na vroče površine (električno ploščo, na primer) ali v bližino ognja. Aparat postavite na ravno in stabilno ter na toploto odporno površino.

Nikoli ne odstranite ročaja filtra v katerem je mleto kava, skozenj pa teče voda, ker je aparat takrat pod pritiskom. Nikoli ne uporabljajte aparata, če predal in mreža za prestrezanje kapljic nista na svojem mestu.

Odklopite aparat od električnega omrežja, če so pojavi kakršnakoli težava med pripravo kave in pred čiščenjem aparata.

Nikoli ne odklopite aparata od omrežja tako, da vlečete za kabel. Nikoli ne pustite, da bi kabel ležal na ostrem robu ali vogalu pohištva.

Kabel in vaše roke naj ne bodo v stiku z vročimi deli aparata (površina za odlaganje skodelic ročaj filtra, šoba za paro).

Nikoli ne potopite aparata v vodo.

Aparat naj ne bo v dosegu otrok, kabel naj ne visi prosto.

Upoštevajte navodila za odstranjevanje vodnega kamna.

Če je aparat poškodovan ali ne deluje pravilno oziroma je kabel v slabem stanju ga ne vklopite.

Če se pokvari kabel ali katerikoli drugi del aparata, ga lahko zamenja le pooblaščen Rowentin servis. Nikoli in v nobenih okoliščinah ne smete sami odpirati aparata, saj ste lahko v

nasprotnem primeru resno ogroženi. Ne pustite aparata pri temperaturah pod ničlo, saj lahko voda, ki se nahaja v aparatu, slednjega poškoduje. Ko aparata ne uporabljate, ga odklopite od električnega omrežja.

PRED PRVO UPORABO

Pred prvo uporabo aparata operite vse pripomočke v milnici in jih nato splaknite ter osušite.

Napolnite rezervoar s hladno vodo in ga namestite, ter preverite ali je v ustreznem položaju, slika 1.

Postavite čim večjo posodo pod ročaj filtra. Obrnite izbirno ročico (7) v položaj za vročo vodo  ter pustite, da steče vroča voda skozi aparat.

Aparat postavite vedno na ravno in stabilno površino. Vse dele očistite tako, da vključite cikel za espresso, vendar pri tem ne uporabite kave, temveč le vodo.

Po potrebi lahko postopek ustavite tako, da pomaknete izbirno ročico v položaj OFF (16) , nato spraznite posodo in nadaljujete s postopkom.

PRIPRAVA ESPRESSA IZ MLET KAVE

Napolnite rezervoar s hladno vodo in ga namestite, ter preverite ali je v ustreznem položaju, **slika 1.**



Ta aparat za kavo je opremljen s ploščicami za smetano (10) (13) ki se ujemajo z notranjostjo ročaja filtra (9) kot je prikazano na **slikah 2 in 3.**

Namestite ploščico za smetano (10)(13) v ročaj filtra (9). Namestite filter (11)(14) v ročaj filtra. Z dozirno žlico (12) napolnite filter (1 žlica = 1 skodelica, 2 žlici = 2 skodelici), **slika 4.**

Odstranite mleto kavo, ki je morebiti ostala okoli filtra.

Namestite ročaj filtra (9) na njegovo ohišje. Obračajte ročaj filtra na desno, dokler se ne ustavi, **slika 5.** Ne potiskajte ročaja s silo.

Kavo pripravite tako, da obrnete izbirno ročico v položaj 18 . Signalna luč (20) bo začela utripati. Ko signalna luč (20) preneha utripati, je to znak, da je aparat za kavo dosegel pravo temperaturo za pripravo espressa.

Obrnite izbirno ročico v položaj (15)  in s tem vključite pripravo kave. Na začetku je določen čas namenjen predpripravi. Ko so skodelice polne, obrnite izbirno ročico nazaj v položaj OFF (16) .

Opozorilo: ne sprostite ročaja filtra medtem ko je izbirna ročica v položaju (15) .

Kavo lahko kuhate tudi tako, da izbirno stikalo takoj pomaknete v položaj (15) , pri čemer bo signalna luč (20) utripala dokler aparat ne doseže ustrezne temperature, neprekinjeno pa bo svetila medtem ko teče kava avtomatsko skozi aparat.

Tok kave ustavite tako, d obrnete izbirno stikalo v položaj OFF (16) .

Odvisno od načina obratovanja, bo v filtru po pripravi kave ostala manjša količina vode.

PRIPRAVA KAVE Z BLAZINICAMI ZA ESPRESSO

Poleg mlete kave lahko v tem aparatu uporabljate tudi izbrane količine kave, ki je zmleta in stisnjena med dva filtrska papirja.

Ta možnost vam omogoča, da hitro in enostavno pripravite odličen espresso. Ker so blazinice posamezno pakirane in hermetično zaprte, bo kava ohranila vso aromo.

Na tržišču sta dva tipa blazinic za espresso.

- A- 60 mm gibljive (rahle) kavne blazinice, primerne za kavne aparate, ki dovajajo vodo po kapljicah in filtrirne aparate.
- B- 44 mm pakirane kavne blazinice izdelane posebej za aparate za espresso.

Vaš aparat za kavo ne bo deloval pravilno s 60 mm gibljivimi blazinicami, ker slednje ne ustrezajo ročaju filtra.

Za ta kavni aparat vedno kupite pakirane kavne blazinice s premerom približno 44 mm, slika 10.

Kavne blazinice za espresso boste našli v prosti prodaji.

Kavne blazinice za espresso uporabljate tako, da namestite ploščico za smetano (13) in filter (14) v ročaj filtra (9), **slika 11**.

Namestite kavno blazinico za espresso v filter **slika 11**. Odtrgajte odvečni papir z blazinica po perforiranem robu (**slika 12**). Namestite kavno blazinico za espresso tako, da je RDEČA OZNAKA OBRNJENA NAVZDOL (zakrivite navzdol papirnat kot).

Poskrbite, da boste potisnili ves papir v filter, saj bo v nasprotnem primeru steklo nekaj kapljic. Če boste kavno blazinico za espresso pravilno namestili, boste dobili bogatejšo in bolj gosto smetano.

Namestite ročaj filtra (9) na njegovo ohišje. Obračajte ročaj filtra na desno, dokler se ne ustavi, **slika 5**. Ne potiskajte ročaja s silo. Nadaljnji postopek je isti kot pri pripravi espressa z mleto kavo.

PRIPRAVA VROČE VODE

Vroč vodo dobite tako, da obrnete izbirno ročico v položaj (18) ☺. Signalna luč (20) bo začela utripati. Ko sveti signalna luč (20) neprekinjeno, je to znak, da je aparat za kavo dosegel ustrezno temperaturo za izbrano funkcijo.

Postavite vrč ali skodelico pod parno šobo (3). Obrnite izbirno ročico (7) v položaj (19) ☹. Hkrati odprite regulator pare (6) **slika 7** in vroča voda bo pričela odtekati skoti parno šobo.

Ko priteče zelena količina vroče vode, ustavite aparat tako, da najprej obrnete izbirno ročico (7) v položaj OFF (16) ○, in nato še regulator pare (6) v položaj 0.

PRIPRAVA PARE IN CAPPUCCINA

Paro lahko uporabite za predhodno ogrevanje skodelic, segrevanje tekočin ali pripravo cappuccina. Cappuccino je espresso z malo mleka in plastjo pene. Peno pripravite s pomočjo parne šobe, ki jo potopite v vrč hladnega mleka, ter nato dodate espressu.

Da preprečite previsok pritisk

v notranjosti filtra, je priporočljivo, da odstranite ročico filtra pred uporabo pare.

Dobro peno pripravite tako, da pomaknete izbirno ročico v položaj (17) ☞ **slika 6**. Signalna luč (20) bo začela utripati. Ko začne signalna luč (20) svetiti neprekinjeno, to pomeni, da je aparat dosegel pravo temperaturo.

Obrnite regulator pare (6) ☞ v nasprotni smeri urinih kazalcev, **slika 7** in postavite pod šobo za paro/vročo vodo (3) posodo. Ko preneha iz cevi odtekati voda, obrnite regulator pare (6) v položaj 0. Namestite šobo v posodo z mlekom in zopet obrnite regulator tako, da začne izhajati para, **slika 8** (mleko mora biti hladno).

Ko pripravite želeno količino pene, obrnite regulator pare (6) nazaj v položaj 0 in nato obrnite še izbirno ročico (7) v položaj OFF (16) ○.

Rahlo dvignite vrč navzgor in nato ponovno spustite navzdol. Ne pustite, da bi tekočina segala čez vrh šobe, saj boste s tem preprečili vstop zraka. Spenjeno mleko dobite tako, da postavite cev za paro tik pod površino mleka.

Kavi dodajte spenjeno mleko. Če želite, lahko na vrh potresete še cimet, muškato orešek ali naribano čokolado in vse skupaj okrasite s paličico ali cimetom.

Pomembno: po pripravi mlečne pene odstranite morebitne ostanke mleka. Priporočljivo je, da parno šobo očistite s kratkim curkom pare.

Redno čistite parno šobo, vendar poskrbite, da bo pri tem aparat vedno izključen.

Odstranite pripomoček s parne cevi, **slika 9** in očistite zunanost šobe (3A) z vlažno krpo. Pripomoček (3) lahko operete pod pipo. Izhod parne šobe lahko odmašite z iglo.

OD CAPPUCINA NAZAJ NA KAVO

Če boste po uporabi pare zopet pripravljali kavo, bo voda v aparatu prevroča za kuhanje kave. Temperaturo znižate tako, da postavite posodo pod pripravljalno glavo in obrnete izbirno ročico v položaj (15) ☞. Ko začne iztekati voda brez pare, obrnite izbirno ročico nazaj v položaj OFF (16) ○. Aparat je sedaj pripravljen za pripravo espressa.

ČIŠČENJE IN VZDRŽEVANJE

Preverite ali je aparat za kavo odklopljen od električnega omrežja, preden ga začnete čistiti.

Gibljive dele lahko operete v vodi z dodatkom detergenta. Ne potaplajte aparata za kavo v vodo ali katerokoli drugo tekočino.

Z vlažno krpo občasno obrišite področje okoli ležišča ročice filtra in s tem odstranite morebitne prilepljene ostanke kave.

Bodite pozorni, ko odstranjujete filter, ker je lahko v njem še nekaj vroče vode.

Življenjsko dobo tesnila podaljšate tako, da ne namestite ročaja filtra, če aparata za kavo dalj časa ne boste uporabljali. Nobenega dela aparata ne smete prati v pomivalnem stroju.

ODSTRANJEVANJE VODNEGA KAMNA

Garancija ne velja za aparate za kavo, ki so se pokvarili ali pa ne delujejo pravilno zato, ker ni bil opravljen postopek odstranjevanja vodnega kamna.

Redno morate odstranjevati vodni kamen z aparata za kavo. To storite tako, da napolnite rezervoar z mešanico treh delov vode in enega dela kisa ali citronske/žveplove kisline.

Pri odstranjevanju vodnega kamna uporabite naslednji postopek:

- Odvijte mrežico z glave aparata in jo očistite z vodo v katero ste dodali detergent.
- Postavite posodo pod parno šobo.
- Obrnite izbirno ročico v položaj za vročo vodo (19) ☞, regulator pare (6) ☞ pa v položaj za pripravo pare. Pustite, da polovica vode steče v posodo. Premaknite ponovno regulator pare (6) in izbirno ročico v položaj OFF (16) ○.
- Počakajte 10-15 minut in postavite posodo pod pripravljalno glavo.
- Obrnite nato izbirno ročico v položaj (15) ☞ in počakajte, da se rezervoar za vodo izprazni.

Nato še izplaknite aparat, da odstranite vse ostanke kisa ali kisline, in nato še opravite dva cikla (s polnim rezervoarjem), vendar samo z vodo.

MOŽNE NAPAKE IN NJIHOVO ODPRAVLJANJE

Espresso ni dovolj vroč:

- Segrejte skodelice, preden vlijete vanje kavo.
- Odstranite vodni kamen z aparata.

Pretok je znatno zmanjšan, ali pa

popolnoma prekinjen:

- Poskusite dati manj kave v filter.
- Uporabite bolj grobo mleto kavo, ali pa jo manj stisnite.
- Odstranite vodni kamen z aparata.
- Preverite ali je pravilno nameščen rezervoar za vodo.

Kave se poliva čez ročaj filtra:

- Preverite ali je ročaj filtra pravilno nameščen.
- Očistite tesnilo in ga po potrebi zamenjajte.

Iz aparata ne priteka kava ali pa priteka zelo počasi:

- Preverite ali je voda v rezervoarju in ali je rezervoar pravilno nameščen.
- Preverite ali je pravilno nameščen ročaj filtra.

Espresso ima premalo pene:

- Poskusite z bolj fino mleto kavo.
- Ponovno poravnajte kavo.
- Preverite ali je nameščena ploščica za smetano.

Para ne izhaja:

- Preverite ali je voda v rezervoarju.
- Preverite ali ni šoba zamašena.

Črpalka je preglasna:

- Preverite ali je voda v rezervoarju in ali je rezervoar pravilno nameščen.

Mleko je premalo spenjeno:

- Uporabite sveže, hladno mleko.
- Preverite ali niso luknje (3A) zamašene.

Mleko se ne peni:

- Očistite pripomoček za cappuccino in preverite ali niso luknje (3A) zamašene

POPRAVILA

Če se naprava pokvari, jo odnesite v pooblaščen servis.



Sodelujmo pri varovanju okolja!

- ① Vaš aparat vsebuje številne dele, ki imajo svojo vrednost ali jih je še mogoče uporabiti.
- ➡ Oddajte ga na mestu za zbiranje odpadkov ali pa na pooblaščenem servisu, da bo šel v predelavo.

ОПИС

- 1 Основно тело
- 2 Резервоар за воду
- 3 Цевчица за врућу воду/пару
- 4 Ладица за прикупљање капљица
- 5 Решетка за прикупљање капљица
- 6 Контрола паре
- 7 Бирач функција
- 8 Плоча за одлагање шољица
- 9 Држач филтера
- 10 Диск за крему од млевене кафе (2 шољице)
- 11 Филтер за млевену кафу (2 шољице)
- 12 Дозирна кашика
- 13 Диск за крему од млевене кафе (1 шољица) и еспреса у дозама
- 14 Филтер за млевену кафу (1 шољица) и еспреса у дозама

Функције бирања

- 15 Положај за еспресо ☞
- 16 OFF положај апарата ○
- 17 Положај за претходно загревање паре ☞
- 18 Положај за претходно загревање кафе или вруће воде ☞
- 19 Положај за врућу воду ☞
- 20 Светлосни сигнал (црвени)

ПРИКЉУЧИВАЊЕ У МРЕЖУ

Пре прикључивања апарата на мрежу, проверите да ли је напон у складу са оним назначеним на плочици с карактеристикама. Укључите апарат у уземљени утикач.

БЕЗБЕДНОСНА УПУТСТВА

Пре стављања у погон вашег апарата за еспресо кафу, пажљиво прочитајте упутства за употребу. Укључите апарат само у уземљени утикач. Проверите да ли је напон назначен на сигналној плочи апарата у складу са напоном ваше електричне инсталације. Не постављајте ваш апарат за еспресо кафу на врућу површину (електричну плочу, на пример) нити у близину отвореног пламена. Поставите га на равну, стабилну површину, отпорну на високе температуре. Не уклањајте носач филтера у који сте ставили млевену кафу током протицања воде, јер је апарат тад под притиском. Не употребљавајте апарат ако ладица и решетка за прикупљање капљица нису на свом мјесту. Утикач треба искључити у случају проблема током истицања кафе или пре чишћења вашег апарата. Не искључујте апарат вукући за кабл, и не постављајте кабл на оштру ивицу или на угао неког дела намештаја. Немојте каблом или својим рукама долазити у додир с врућим деловима апарата (плоча за одлагање шољица, носач филтера, цевчица за пару). Никад не урањајте апарат у воду. Држите децу на удаљености и не остављајте кабл да виси. Поштујте обавест са упутствима за уклањање каменца. Не стављајте апарат у погон ако је он оштећен или ако не ради прописно, или ако је кабл у лошем стању.

Ако се кабл или неки други део поквари, он се мора заменити, и то само у овлаштенем сервису Rowenta. Ни под којим околностима не смете отварати апарат сами. Не остављајте апарат на температури испод нуле, јер га вода која се у њему садржи може оштетити. Искључите апарат из мреже када није у употреби.

ПРЕ ПРВЕ УПОТРЕБЕ

Оперите сав прибор у води са средством за прање и осушите га пре него ћете први пут употребљавати кафе-апарат.

Напуните резервоар хладном водом и поставите га на његов положај, те проверите да ли је добро причвршћен, слика 1.

Поставите суд што је већи могуће испод држача филтера. Окрените бирач функција (7) на положај за врућу воду  и пустите да сва вода протече.

Увијек поставите апарат на равну и стабилну површину. Очистићете све делове ако пустите један циклус за прављење еспреса али без кафе, само са водом.

По потреби можете зауставити рад окретањем бирача на поставку OFF (16)  у циљу пражњења суда, а затим наставите операцију.

ПРИПРЕМА ЕСПРЕСО КАФЕ СА МЛЕВЕНОМ КАФОМ

Напуните резервоар хладном водом и

поставите га у његов положај, те проверите да ли је добро причвршћен, **слика 1.**



Ова машина за кафу опремљена је уређајем диска за крему (10) (13) који се уклапа унутар држача филтера (9) како је описано на **сликама 2 и 3.**

Поставите диск за крему (10)(13) у држач филтера (9). Поставите филтер (11)(14) у држач филтера. Употребљавајте дозирну жлицу (12) за пуњење филтера (1 кашика = 1 шољица, 2 кашике = 2 шољице), **слика 4.**

Уклоните сву млевену кафу која лежи око филтера.

Уклопите држач филтера (9) у његово кућиште. Окрећите држач филтера према десно док се не заустави, **слика 5.** Не примењујте силу.

За припрему кафе, окрените бирач на положај 18 , светлосни сигнал (20) ће блескати. Кад светлосни сигнал (20) престане блескати, значи да је кафе-апарат достигао праву температуру за припрему еспресо кафе.

Окрените прекидач на положај (15)  чиме активирате циклус истицања. На почетку долази до припреме за истицање. Када се шољице напуне, поново поставите бирач на поставку OFF (16) .

Пажња: Не скидајте носач филтера док је бирач на положају (15) . Такође можете скувати кафу директно, тако што ћете окренути

бирач на положај (15) , светлосни сигнал (20) ће блескати и наставља тако док апарат не достигне температуру и не остане стално упаљен, док кафа протиче аутоматски.

Зауставићете проток кафе ако окренете бирач на поставку OFF (16) 

Због начина на који он ради, видећете малу количину преостале воде у филтеру након припреме кафе.

ПРИПРЕМА КАФЕ СА ЕСПРЕСОМ У ДОЗАМА

Осим млене кафе, овај кафе-апарат може употребљавати и одабрану меру кафе, млене и пресоване између два филтер-папира.

Ова опција вам нуди могућност припреме укусне еспресо кафе, брзо и уредно. Пошто су дозе појединачно паковане и херметички затворене, тиме се гарантује да ће кафа задржати сву своју арому.

На тржишту се могу набавити две врсте доза еспресо кафе.

A- 60 мм флексибилне (одвојене) дозе кафе, погодне за кафе-апарате из којих кафа истиче или се у њима кува.

B- 44 мм паковане дозе кафе, посебно за еспресо апарате.

Ваш кафе-апарат неће функционисати како треба са флексибилним дозама од 60 мм, пошто се оне не уклапају у носач филтера.

Увек употребљавајте паковане дозе кафе пречника приближно 44 мм за овај кафе-апарат, види слику 10.

Те дозе кафе се могу наћи код вашег уобичајеног продавца.

При употреби дозе за кафу, поставите диск за крему (13) и филтер (14) у држач филтера (9), **слика 11.**

Поставите дозу за кафу у филтер **слика 11.** Отцијепите вишак папира од дозе по перфорираној ивици (**слика 12**). Поставите дозу за еспресо кафу са ЦРВЕНОМ ОЗНАКОМ ПРЕМА ДОЛЕ (заврните углове папира према доле).

Побрините се да сав папир уђе унутар филтера, или ће вам вода цурити околу. Ако исправно поставите дозу за еспресо кафу, добићете богатију, јачу крему. Уклопите носач филтера (9) у његово кућиште. Окрећите носач филтера према десно док се не заустави, **слика 5.** Не примењујте силу.

Припремите кафу истим поступком као што сте припремали и еспресо кафу са мленом кафом.

ФУНКЦИЈА ВРУЋЕ ВОДЕ

Да бисте добили врућу воду, окрените бирач на положај (18) . Светлосни сигнал (20) почеће блескати. Кад светлосни сигнал (20) остане упаљен, то значи да је кафе-апарат достигао праву температуру за ову функцију.

Поставите већу или мању шољицу испод цевчице за пару (3). Окрените бирач (7) на положај (19) . У исто

време, отворите контролу паре (6) **слика 7** тако да врућа вода излази кроз цевчицу за пару.

Када је протекла жељена количина воде, зауставите апарат тако што ћете окренути прво бирач (7) на поставку OFF (16) ○, а затим контролу паре (6) на поставку 0.

ФУНКЦИЈА ПАРЕ И ПРИПРЕМА КАПУЧИНА

Пара се може употребљавати за претходно загревање шољица, загревање течности и припрему капучина. Капучино је еспресо кафа са мало млека и слојем пене. Та пена се прави уз помоћ цевчице за пару и бокала хладног млека, те се онда додаје еспресо кафи.

Да се не би вршио претеран притисак на унутрашњост филтера, препоручује се уклонити носач филтера пре коришћења паре.

За припрему добре пене, окрените бирач на положај (17) ☞ **слика 6**, светлосни сигнал (20) почеће блескати. Кад светлосни сигнал (20) остане упаљен, достигнута је права температура.

Окрените контролу паре (6) ☞ у смеру супротном од казаљке на часовнику, **слика 7**, и поставите суд испод цевчице за пару/врућу воду (3). Када вода унутар цевчице престане излазити, окрените контролу паре (6) на поставку 0. Поставите цевчицу унутар бокала са млеком и окрените контролно дугме поново тако да излази пара, **слика 8**. (Млеко мора бити хладно).

Када се произвела жељена количина пене, окрените контролу паре (6) натраг на поставку 0, затим окрените бирач (7) на поставку OFF (16) ○.

Лагано подижите и спуштајте бокал. Покушајте да вам течност не пређе преко врха цевчице, јер ће се тиме спречити улаз ваздуха. За пенасто млеко поставите цевчицу за пару тик испод површине млека.

Додајте пенасто млеко кафи. Ако желите, можете је посути циметом, орашчићем или нарендисаном чоколадом, те украсити штапићем цимета.

Важно: Почистите све преостало млеко када завршите са припремом пене. Препоручује се да се кроз цевчицу брзо пропусти мало паре да би је се прочистило. Редовно чистите цевчицу за пару, али увек пре тога угасите апарат.

Уклоните наставак са цевчице за пару, **слика 9**, и почистите вањску страну цевчице (3А) меком влажном крпом. Наставак (3) се може опрати испод славине. Испуст цевчице за пару може се отпушити иглом.

ОД КАПУЧИНА ПОНОВО ДО КАФЕ

Ако одлучите да ћете поново правити кафу након што сте употребљавати функцију паре, вода у апарату ће бити превише врућа за кување кафе. Смањите температуру тако што ћете поставити суд испод главе за кување и окренути бирач на положај еспресо (15) ☞. Када вода потече без паре, вратите бирач на

поставку OFF (16) ○. Апарат је спреман за припрему еспресо кафе.

ЧИШЋЕЊЕ И ОДРЖАВАЊЕ

Проверите да ли је кафе-апарат искључен из мреже и хладан пре него што га покушате очистити.

Покретни делови могу се прати у води са средством за прање. Не урањајте кафе-апарат у воду ни у било коју другу течност.

Влажном крпом повремено почистите зону где стоји носач филтера, да би сте уклонили кафу која је можда ту запала.

Будите пажљиви код уклањања филтера, јер можда у њему може још да буде вруће воде.

Да бисте продужили трајност улошка, немојте уклапати носач филтера ако ће се кафе-апарат одложити на дуже време. Не стављајте ниједан део у машину за прање суђа.

УКЛАЊАЊЕ КАМЕНЦА

Гаранција не покрива апарате за еспресо кафу који не функционишу или који функционишу лоше јер није вршено уклањање каменца.

Кафе-апарат би се требао редовно чистити од каменца. У том циљу, напуните резервоар мешавином од три дела воде и једног дела оцата или лимунске/сулфамичке киселине.

Код уклањања каменца пратите следећу методу:

- Одвртите решетку са главе апарата и очистите је водом са средством за прање.
- Поставите суд испод цевчице за пару.
- Окрените бирач на положај за врућу воду (19) ☞, а контролу паре (6) ☞ на положај за пару. Нека истече пола резервоара за воду у суд. Окрените контролу паре (6) натраг, а бирач на поставку OFF (16) ○.
- Сачекајте 10-15 минута и поставите суд испод главе за кување.
- Затим окрените бирач на положај за еспресо кафу (15) ☞ док се резервоар за воду не испразни.

Након тога, а у циљу испирања свих евентуалних трагова оцата или киселине, пустите да кафе-апарат погони још пуна два циклуса (пун резервоар), али само с водом.

МОГУЋЕ ГРЕШКЕ И РЕШЕЊЕ ЗА ЊИХ

Еспресо кафа није довољно врућа:

- Загрејте шољицу унапред.
- Уклоните каменац из кафе-апарата.

Проток је значајно смањен или течност не пролази:

- Покушајте ставити мање кафе у филтер.
- Употребљавајте крупније млевену кафу, или мање натисните кафу.
- Уклоните каменац из кафе-апарата.
- Проверите да ли је резервоар за воду исправно уклопљен.

Кафа се просипа преко носача филтера:

- Проверите да ли је носач филтера исправно уклопљен.
- Очистите уложак или га по потреби замените.

Кафа не излази или излази врло споро:

- Проверите има ли воде у резервоару и да ли је он исправно уклопљен.
- Проверите да ли је носач филтера исправно уклопљен.

На еспресо кафи нема довољно креме:

- Пробајте ситније млевену кафу.
- Поново натисните кафу.
- Проверите да ли је постављен диск за крему.

Пара не излази:

- Проверите има ли воде у резервоару.
- Проверите да цевчица за пару није запушена.

Пумпа прави превише буке:

- Проверите има ли воде у резервоару и да ли је он исправно уклопљен.

Млеко није врло пенасто:

- Употребљавајте свеже хладно млеко.
- Проверите да нису запушени отвори (3А).

Млеко не пени:

- Очистите наставак за капучино и проверите да нису запушени отвори (3А).

ПОПРАВКЕ

Ако би се апарат покварио, не оклевајте да га одмах однесете у овлаштени технички сервис.

OPIS

- 1 Osnovno tijelo
- 2 Spremnik za vodu
- 3 Cjevčica za vruću vodu/paru
- 4 Ladica za prikupljanje kapljica
- 5 Rešetka za prikupljanje kapljica
- 6 Kontrola pare
- 7 Birač funkcija
- 8 Ploča za odlaganje šalice
- 9 Držač filtra
- 10 Disk za kremu od mljevene kave (2 šalice)
- 11 Filtar za mljevenu kavu (2 šalice)
- 12 Dozirna žlica
- 13 Disk za kremu od mljevene kave (1 šalice) i espressa u dozama
- 14 Filtar za mljevenu kavu (1 šalice) i espresso u dozama

Funkcije biranja

- 15 Položaj za espresso ☕
- 16 OFF položaj stroja ○
- 17 Položaj za prethodno zagrijavanje pare ☞
- 18 Položaj za prethodno zagrijavanje kave ili vruće vode ☞
- 19 Položaj za vruću vodu ☞
- 20 Svjetlosni signal (crveni)

PRIKLJUČIVANJE U MREŽU

Prije priključivanja uređaja na mrežu, provjerite je li napon sukladan s onim naznačenim na pločici s karakteristikama. Uključite uređaj u uzemljenu utičnicu.

SIGURNOSNE UPUTE

Prije stavljanja u rad vašeg uređaja za espresso kavu, pažljivo pročitajte upute za uporabu. Uključite uređaj samo u uzemljenu utičnicu. Provjerite je li napon naznačen na signalnoj ploči uređaja sukladan naponu vaše električne instalacije.

Ne postavljajte vaš uređaj za espresso kavu na vruću površinu (električnu ploču, na primjer) niti u blizinu otvorenog plamena. Postavite ga na ravnu, stabilnu površinu, otpornu na visoke temperature.

Ne uklanjajte nosač filtra u koji ste stavili mljevenu kavu tijekom protjecanja vode, jer je uređaj tad pod tlakom.

Ne rabite uređaj ako ladica i rešetka za prikupljanje kapljica nisu na svom mjestu.

Utikač treba isključiti u slučaju problema tijekom istjecanja kave ili prije čišćenja vašeg uređaja.

Ne isključujte uređaj vukući za kabel, i ne postavljajte kabel na oštru ivicu ili na kut nekog dijela pokućstva.

Nemojte kabelom ili svojim rukama dolaziti u dodir s vrućim dijelovima uređaja (ploča za odlaganje šalice, nosač filtra, cjevčica za paru).

Nikad ne uranjajte uređaj u vodu.

Držite djecu na udaljenosti i ne ostavljajte kabel da visi.

Poštujte obavijest s uputama za uklanjanje kamenca.

Ne stavlajte stroj u rad ako je on oštećen ili ako ne radi propisno, ili ako je kabel u lošem stanju.

Ako se kabel ili neki drugi dio pokvari, on se mora zamijeniti, i to samo u ovlaštenom servisu Rowenta. Ni pod kojim okolnostima ne smijete otvarati uređaj sami.

Ne ostavljajte uređaj na temperaturi ispod nule, jer ga voda koja je u njemu sadržana može oštetiti.
Isključite stroj iz mreže kad nije u uporabi.

PRIJE PRVE UPORABE

Operite sav pribor u vodi sa sredstvom za pranje i osušite ga prije nego ćete prvi put rabiti stroj za kavu.

Napunite spremnik hladnom vodom i postavite ga na njegov položaj, te provjerite je li dobro učvršćen, slika 1.

Postavite posudu što je veću moguće ispod držača filtra. Okrenite birač funkcija (7) na položaj za vruću vodu  i pustite da sva voda proteče.

Uvijek postavite uređaj na ravnu i stabilnu površinu. Očistit ćete sve dijelove ako pustite jedan ciklus za pravljenje espresa ali bez kave, samo sa vodom.

Po potrebi možete zaustaviti rad okretanjem birača na postavku OFF (16)  u cilju pražnjenja posude, a zatim nastavite operaciju.

PRIPREMA ESPRESO KAVE S MLJEVENOM KAVOM

Napunite spremnik s hladnom vodom i postavite ga u njegov položaj, te provjerite je li dobro učvršćen, **slika 1.**



Ovaj stroj za kavu opremljen je uređajem diska za kremu (10) (13) koji se uklapa unutar držača filtra (9) kako je opisano na **slikama 2 i 3.**

Postavite disk za kremu (10)(13) u držač filtra (9). Postavite filter (11)(14) u držač filtra. Rabite dozirnu žlicu (12) za punjenje filtra (1 žlica = 1 šalica, 2 žlice = 2 šalice), **slika 4.**



Uklonite svu mljevenu kavu koja leži oko filtra.

Uklonite držač filtra (9) u njegovo kućište. Okrenite držač filtra prema desno dok se ne zaustavi, **slika 5.** Ne primjenjujte silu.

Za pripremu kave, okrenite birač na položaj 18 , svjetlosni signal (20) će bljeskati. Kad svjetlosni signal (20) prestane bljeskati, znači da je stroj za kavu dostigao pravu temperaturu za pripremu espreso kave.

Okrenite sklopku na položaj (15) , čime aktivirate ciklus istjecanja. Na početku dolazi do pripreme za istjecanje. Kad se šalice napune, ponovno postavite birač na postavku OFF (16) .

Pažnja: Ne skidajte nosač filtra dok je birač na položaju (15) .

Također možete skuhati kavu direktno, tako što ćete okrenuti birač na položaj (15) , svjetlosni signal (20) će bljeskati i nastavlja tako dok stroj ne dostigne temperaturu i ne ostane stalno upaljen, dok kava protječe automatski. Zaustavit ćete protok kave ako okrenete birač na postavku OFF (16) .

Zbog načina na koji on radi, vidjet ćete malu količinu preostale vode u filtru nakon pripreme kave.

PRIPRAVA KAVE S ESPRESOM U DOZAMA

Osim mljevene kave, ovaj stroj za kavu može rabiti i odabranu mjeru kave, mljevene i prešane između dva filter-papira.

Ova vam opcija nudi mogućnost pripreme ukusne espresso kave, brzo i uredno. Pošto su doze pojedinačno pakirane i hermetički zatvorene, time se jamči da će kava zadržati svu svoju aromu.

Na tržištu se mogu nabaviti dvije vrste doza espresso kave.

A- 60 mm fleksibilne (odvojene) doze kave, podobne za strojeve za kavu iz kojih kava istječe ili se u njima kuha.

B- 44 mm pakirane doze kave, posebice za espresso strojeve.

Vaš stroj za kavu neće funkcionirati kako treba s fleksibilnim dozama od 60 mm, pošto se one ne uklapaju prikladno u nosač filtra.

Uvijek rabite pakirane doze kave promjera približno 44 mm za ovaj uređaj za kavu, vidi sliku 10.

Te se doze kave mogu naći kod vašeg uobičajenog prodavača.

Pri uporabi doze za kavu, postavite disk za kremu (13) i filter (14) u držač filtra (9), **slika 11.**

Postavite dozu za kavu u filter **slika 11.** Odcijepite suvišak papira od doze po perforiranoj ivici (**slika 12**). Postavite dozu za espresso kavu s CRVENOM OZNAKOM PREMA DOLJE (zavijte kutove papira prema dolje). Pobrinite se da sav papir uđe unutar

filtra, ili će vam voda curiti okolo. Ako ispravno postavite dozu za espresso kavu, dobit ćete bogatiju, jaču kremu.

Uklopite nosač filtra (9) u njegovo kućište. Okrećite nosač filtra prema desno dok se ne zaustavi, **slika 5.** Ne primjenjujte silu.

Pripravite kavu istim postupkom kao što ste pripremili i espresso kavu s mljevenom kavom.

FUNKCIJA VRUĆE VODE

Da biste dobili vruću vodu, okrenite birač na položaj (18) ☺. Svjetlosni signal (20) počeo će bljeskati. Kad svjetlosni signal (20) ostane upaljen, to znači da je stroj za kavu dostigao pravu temperaturu za ovu funkciju.

Postavite veću ili manju šalicu ispod cjevčice za paru (3). Okrenite birač (7) na položaj (19) ☹. U isto vrijeme, otvorite kontrolu pare (6) **slika 7** tako da vruća voda izlazi kroz cjevčicu za paru.

Kad je protekla željena količina vode, zaustavite stroj tako što ćete okrenuti prvo birač (7) na postavku OFF (16) ○, a potom kontrolu pare (6) na postavku 0.

FUNKCIJA PARE I PRIPRAVA KAPUČINA

Para se može rabiti za prethodno zagrijavanje šalice, zagrijavanje tekućina i pripremu kapučina. Kapučino je espresso kava s malo mlijeka i slojem pjene. Ta pjena se pravi uz pomoć cjevčice za paru i vrča hladnog mlijeka, te se onda dodaje espresso kavi.

Da se ne bi vršio pretjeran tlak na unutrašnjost filtra, preporuča se ukloniti

nosač filtra prije rabljenja pare.

Za pripremu dobre pjene, okrenite birač na položaj (17) ☞ **slika 6**, svjetlosni signal (20) početi će bljeskati. Kad svjetlosni signal (20) ostane upaljen, dostignuta je prava temperatura.

Okrenite kontrolu pare (6) ☞ u smjeru suprotnom od kazaljke na satu, **slika 7**, i postavite posudu ispod cjevčice za paru/vruću vodu (3). Kad voda unutar cjevčice prestane izlaziti, okrenite kontrolu pare (6) na postavku 0. Postavite cjevčicu unutar vrča s mlijekom i okrenite kontrolni gumb ponovno tako da izlazi para, **slika 8**. (Mlijeko mora biti hladno).

Kad se proizvela željena količina pjene, okrenite kontrolu pare (6) natrag na postavku 0, potom okrenite birač (7) na postavku OFF (16) ○.

Lagano podižite i spuštajte vrč. Pokušajte da vam tekućina ne prijeđe preko vrha cjevčice, jer će se time spriječiti ulaz zraka. Za pjenasto mlijeko postavite cjevčicu za paru tik ispod površine mlijeka.

Dodajte pjenasto mlijeko kavi. Ako želite, možete ju posuti cimetom, oraščićem ili naribanom čokoladom, te ukrasiti štapićem cimeta.

Važno: Počistite sve preostalo mlijeko kad završite s pripremom pjene. Preporuča se da se kroz cjevčicu brzo propusti malo pare da bi ju se pročistilo. Redovito čistite cjevčicu za paru, ali uvijek prije toga ugasite uređaj.

Uklonite nastavak sa cjevčice za paru, **slika 9**, i počistite vanjsku stranu cjevčice (3A) mekom vlažnom krpom. Nastavak (3) se može oprati ispod

slavine. Ispust cjevčice za paru može se otpušiti iglom.

OD KAPUČINA PONOVO DO KAVE

Ako odlučite da ćete ponovno praviti kavu nakon što ste rabiti funkciju pare, voda u stroju će biti previše vruća za kuhanje kave. Smanjite temperaturu tako što ćete postaviti posudu ispod glave za kuhanje i okrenuti birač na položaj espresso (15) ☞. Kad voda poteče bez pare, vratite birač na postavku OFF ○. Stroj je spreman za pripremu espresso kave.

ČIŠĆENJE I ODRŽAVANJE

Provjerite je li stroj za kavu isključen iz mreže i hladan prije nego ga pokušate očistiti.

Pokretni dijelovi mogu se prati u vodi sa sredstvom za pranje. Ne uranjajte stroj za kavu u vodu niti u bilo koju drugu tekućinu.

Vlažnom krpom povremeno počistite zonu gdje stoji nosač filtra, da bi ste uklonili kavu koja je možda tu zapala. Budite pažljivi kod uklanjanja filtra jer možda u njemu može još biti vruće vode.

Da biste produžili trajnost brtvila, nemojte uklapati nosač filtra ako će se stroj za kavu odložiti na duže vrijeme. Ne stavljajte nijedan dio u perilicu za posuđe.

UKLANJANJE KAMENCA

Garancija ne pokriva uređaje za espresso kavu koji ne funkcioniraju ili koji funkcioniraju loše jer nije vršeno uklanjanje kamenca.

Stroj za kavu bi se trebao redovito čistiti od kamenca. U tom cilju, napunite spremnik mješavinom od tri dijela vode i jednog dijela octata ili limunske/sulfamičke kiseline.

Kod uklanjanja kamenca pratite sljedeću metodu:

- Odvijte rešetku s glave stroja i očistite ju vodom sa sredstvom za pranje.
- Postavite posudu ispod cjevčice za paru.
- Okrenite birač na položaj za vruću vodu (19) ☞, a kontrolu pare (6) ☞ na položaj za paru. Neka isteče pola spremnika za vodu u posudu. Okrenite kontrolu pare (6) natrag, a birač na postavku OFF (16) ○.
- Sačekajte 10-15 minuta i postavite posudu ispod glave za kuhanje.
- Potom okrenite birač na položaj za espresso kavu (15) ☞ dok se spremnik za vodu ne isprazni.

Nakon toga, a u cilju ispiranja svih eventualnih tragova octata ili kiseline, pustite da stroj za kavu radi još puna dva ciklusa (pun spremnik) ali samo s vodom.

MOGUĆE GREŠKE I RJEŠENJE ZA NJIH

Espresso kava nije dovoljno vruća:

- Zagrijte šalicu unaprijed.
- Uklonite kamenac iz stroja za kavu.

Protok je značajno smanjen ili tekućina ne prolazi:

- Pokušajte staviti manje kave u filter.
- Rabite krupniju mljevenu kavu, ili manje natisnite kavu.
- Uklonite kamenac iz stroja za kavu.
- Provjerite je li spremnik za vodu ispravno uklopljen.

Kava se prosipa preko nosača filtra:

- Provjerite je li nosač filtra ispravno uklopljen.
- Očistite brtvilo ili ga po potrebi zamijenite.

Kava ne izlazi ili izlazi vrlo sporo:

- Provjerite ima li vode u spremniku i je li on ispravno uklopljen.
- Provjerite je li nosač filtra ispravno uklopljen.

Na espresso kavi nema dovoljno kreme:

- Probajte sitnije mljevenu kavu.
- Ponovo potisnite kavu.
- Provjerite je li postavljen disk za kremu.

Para ne izlazi:

- Provjerite ima li vode u spremniku.
- Provjerite da cjevčica za paru nije začepljena.

Pumpa pravi previše buke:

- Provjerite ima li vode u spremniku i je li on ispravno uklopljen.

Mlijeko nije vrlo pjenasto:

- Rabite svježe hladno mlijeko.
- Provjerite da nisu začepljeni otvori (3A).

Mlijeko ne pjeni:

- Očistite nastavak za kapučino i provjerite da nisu začepljeni otvori (3A).





POPRAVKE

Ako bi se uređaj pokvario, ne oklijevajte ga odnijeti u ovlaštenu tehnički servisni centar.

DESCRIERE

- 1 Corpul principal
- 2 Rezervor de apă
- 3 Duză apă fierbinte/abur
- 4 Sertar colectare picături
- 5 Grătar colectare picături
- 6 Comandă abur
- 7 Selector funcții
- 8 Placă de încălzire cești
- 9 Suport filtru
- 10 Disc pentru cremă, pentru cafea măcinată (2 cești)
- 11 Filtru cafea măcinată (2 cești)
- 12 Măsură dozare
- 13 Disc pentru cremă, pentru doză espresso și cafea măcinată (1 ceașcă)
- 14 Filtru doză espresso și cafea măcinată (1 ceașcă)

Funcțiile selectorului

- 15 Poziția  Espresso
- 16 poziția  OFF (OPRIRE) aparat
- 17 Poziția  Preîncălzire abur
- 18 Poziția  Preîncălzire cafea sau apă fierbinte
- 19 Poziția Apă fierbinte 
- 20 Indicator luminos (roșu)

CONECTAREA LA PRIZĂ

Înainte de a conecta aparatul la priză, asigurați-vă că tensiunea indicată pe plăcuța cu caracteristici tehnice de pe aparat corespunde celei a instalației dvs. electrice. Conectați aparatul la o priză cu împământare.

INSTRUCȚIUNI DE SIGURANȚĂ

Înainte de punerea în funcțiune a aparatului pentru espresso, citiți cu atenție aceste instrucțiuni de utilizare.

Conectați aparatul la rețea numai printr-un ștecher cu împământare. Verificați că tensiunea indicată pe plăcuța de pe aparat corespunde celei a instalației dvs. electrice.

Nu puneți niciodată aparatul pe o suprafață caldă (de ex., plită electrică) sau în apropierea unei flăcări. Așezați pe o suprafață plată și stabilă, rezistentă la căldură.

Nu scoateți niciodată suportul pentru filtru cu zaț în timpul trecerii apei, pentru că aparatul este atunci sub presiune.

Nu utilizați niciodată aparatul în cazul în care sertarul și grila de colectare a picăturilor nu se află la locul lor.

Aparatul trebuie scos din priză înainte de curățare sau în cazul apariției unei probleme în timpul curgerii cafelei.

Nu scoateți niciodată aparatul din priză trăgând de cablul de alimentare și nu puneți cablul pe margini ascuțite sau pe colțul unei mobile.

Evitați contactul cablului sau al mâinilor dvs. cu părțile calde ale aparatului (placa pentru încălzirea cănilor, suportul pentru filtru, duza pentru abur).

Nu introduceți niciodată aparatul în apă. Țineți copiii la distanță și nu lăsați cablul să atârne.

Respectați instrucțiunile de detartrare furnizate în acest manual.

Nu porniți aparatul dacă este deteriorat, nu funcționează corect sau cablul se află într-o stare necorespunzătoare.

În cazul în care cablul sau orice altă componentă specifică se defectează, trebuie înlocuită numai la un centru de service agreat Rowenta. Pentru a evita orice pericol, nu trebuie, în nici o situație, să deschideți singur aparatul.

Nu lăsați aparatul la temperaturi sub zero grade deoarece apa conținută în el îl poate deteriora.

Deconectați aparatul de la priză dacă nu este în funcțiune.

ÎNAINTE DE PRIMA UTILIZARE

Spălați toate accesoriile în apă cu detergent și uscați-le înainte de a utiliza prima dată espressorul.

Umpleți rezervorul cu apă rece și puneți-l în poziție, asigurându-vă că este așezat corect, fig. 1.

**Așezați un vas cât de mare posibil sub suportul pentru filtru. Puneți selectorul de funcții (7) în poziția ☞
Apă fierbinte și lăsați apa să treacă prin aparat.**

Așezați întotdeauna aparatul pe o suprafață plană orizontală și stabilă. Pentru curățarea componentelor, lăsați să circule apa un ciclu espresso dar fără a pune cafea, numai apă.

Dacă este necesar, puteți opri funcționarea prin rotirea selectorului în poziția OFF (16) ○ pentru a goli containerul, apoi reluați exploatarea.

PREPARAREA CAFELEI ESPRESSO CU CAFEA MĂCINATĂ

Umpleți rezervorul cu apă rece și puneți-l în poziție, asigurându-vă că este așezat corect, **fig. 1.**

Acest espressor este dotat cu un dispozitiv în formă de disc, pentru cremă (10) (13), care se montează în interiorul suportului pentru filtru (9), așa cum se arată în **fig. 2 și 3.**

Introduceți discul pentru cremă (10) (13) în suportul pentru filtru (9). Introduceți filtrul (11) (14) în suportul pentru filtru.

Folosiți măsura de dozare (12) pentru a umple filtrul (1 măsură = 1 ceașcă, 2 măsuri = 2 cești), **fig. 4.**

Îndepărtați orice rest de pudră de cafea din jurul filtrului.

Potrivii suportul pentru filtru (9) în compartimentul său. Rotiți suportul pentru filtru, spre dreapta, până se oprește, **fig. 5.** Nu-l forțați.

Pentru a prepara cafeaua, rotiți selectorul în poziția 18 ☞ ; indicatorul luminos (20) va începe să clipească. Când indicatorul luminos (20) nu mai clipește, înseamnă că espressorul a atins temperatura optimă de preparare a cafelei espresso.

Rotiți comutatorul în poziția (15) ☞ , pentru a activa ciclul de percolare. La început există o perioadă de pre-percolare. Când ceștile sunt pline, repuneți selectorul pe poziția OFF (16) ○.

Atenție: Nu eliberați suportul pentru filtru când selectorul este în poziția (15) ☞ .

Puteți să percolați cafeaua și direct, prin rotirea selectorului în poziția (15) ☞ , indicatorul luminos (20) va clipi și va rămâne apoi aprins în timp ce aparatul se încălzește până la temperatura optimă, iar apoi va rămâne aprins continuu cât timp cafeaua curge în mod automat.

Pentru a opri curgerea cafelei, rotiți selectorul în poziția OFF (16) ○.

Datorită modului său de funcționare, veți vedea o cantitate redusă de apă rămasă în filtru după prepararea cafelei.

PREPARAREA CAFELEI CU DOZE ESPRESSO

Pe lângă cafea măcinată, cu acest espressor se poate utiliza și o măsură anumită de cafea, măcinată și presată între două hârtii de filtru.

Această opțiune vă dă posibilitatea de a prepara delicioasa cafea espresso, repede și fără murdărie. Și, deoarece dozele sunt ambalate individual și sigilate ermetic, se garantează păstrarea întregii arome a cafelei.

Pe piață se găsesc două tipuri de doze pentru espresso.

A- Doze de cafea flexibile (necomacte) de 60 de mm, potrivite pentru cafetiere cu picurare și espressoare.

B - Doze de cafea presate de 44 mm, speciale pentru espressoare.

Espressorul dvs. nu va funcționa corect cu doze flexibile de cafea de 60 mm, din cauză că acestea nu se potrivesc în suportul pentru filtru.

La acest espressor utilizați întotdeauna doze de cafea presate cu diametrul de aproximativ 44 mm, vezi fig. 10.

Puteți găsi astfel de doze pentru cafea espresso la furnizorii dvs. obișnuiți. Pentru a utiliza doza pentru cafea espresso, puneți discul pentru cremă (13) și filtrul (14) în suportul pentru filtru (9), **fig. 11.**

Puneți doza pentru cafea espresso în filtru, **fig. 11.** Rupeți excesul de hârtie de pe doză, pe marginile perforate (**fig. 12**). Puneți doza pentru cafea espresso cu FAȚA CU MARCAJUL ROȘU

ÎN JOS (îndoțiți colțul de hârtie în jos). Aveți grijă ca toată hârtia să intre în interiorul filtrului, altfel s-ar putea produce scurgeri. Punând corect doza pentru cafea espresso veți obține o cremă mai bogată și mai groasă. Potriviti suportul pentru filtru (9) în compartimentul său. Rotiți suportul pentru filtru, spre dreapta, până se oprește, **fig. 5.** Nu-l forțați. Pentru a prepara cafeaua, procedați ca în cazul preparării cafelei espresso cu cafea măcinată.

FUNCȚIA APĂ FIERBINTE

Pentru a obține apă fierbinte, rotiți selectorul în poziția (18) . Indicatorul luminos (20) va începe să clipească. Când indicatorul luminos (20) rămâne aprins continuu, înseamnă că espressorul a atins temperatura optimă pentru această funcție.

Puneți o carafă sau o cană sub duza de abur (3). Rotiți selectorul (7) în poziția (19) . În același timp, deschideți comanda de abur (6), **fig. 7**, astfel încât apa fierbinte să iasă prin duza de abur.

După ce a curs cantitatea dorită de apă, opriți aparatul rotind întâi selectorul (7) în poziția OFF (16) , și apoi comanda de abur (6) în poziția 0.

FUNCȚIA ABUR ȘI PREGĂTIREA CAFELEI CAPPUCCINO

Aburul poate fi utilizat pentru preîncălzirea ceștilor, încălzirea lichidelor sau prepararea cafelei cappuccino. Cappuccino este o cafea espresso cu puțin lapte și un start de spumă. Spume

se produce prin utilizarea duzei de abur într-o carafă de lapte rece care este apoi adăugat la cafeaua espresso.

Pentru a evita producerea unei presiuni excesive în interiorul filtrului, se recomandă scoaterea suportului pentru filtru, înainte utilizării aburului.

Pentru a prepara o spumă bună, rotiți selectorul în poziția (17) ☞, **fig. 6**. Indicatorul luminos (20) va începe să clipească. Când indicatorul luminos (20) rămâne aprins continuu, s-a ajuns la temperatura corectă.

Rotiți comanda de abur (6) ☞ în sens invers acelor de ceasornic, **fig. 7**, și puneți un vas sub duza de apă fierbinte/abur (3). Când nu mai iese apă din interiorul țevii, rotiți comanda de abur (6) în poziția 0. Puneți duza în interiorul carafei de lapte și rotiți din nou butonul de comandă a aburului, astfel încât să iasă abur, **fig. 8** (Laptele trebuie să fie rece).

După ce s-a format cantitatea dorită de spumă, rotiți comanda aburului (6) înapoi în poziția 0, apoi rotiți selectorul (7) în poziția OFF (16) ○.

Mișcați încet carafa, în sus și în jos. Încercați să nu lăsați lichidul să acopere partea superioară a dozei, întrucât acest lucru împiedică intrarea aerului. Pentru a obține lapte spumat, puneți vârful duzei de abur chiar sub suprafața laptelui.

Adăugați laptele spumat la cafea. Dacă doriți, puteți presăra scorțișoară, nucșoară sau ciocolată rasă și decora cu un baton de scorțișoară.

Important: După prepararea spumei, curățați toate urmele de lapte. Este recomandabil să dați drumul la puțin abur prin duză pentru a o curăța complet. Curățați în mod regulat duza de abur, dar întotdeauna faceți acest lucru cu aparatul oprit.

Îndepărtați accesoriul de pe țeava de abur, **fig. 9**, și curățați exteriorul duzei (3A) cu o pânză moale umedă. Accesoriul (3) poate fi spălat cu apă de la robinet. Ieșirea duzei de abur poate fi desfundată cu un ac.

DE LA CAPPUCINO ÎNAPOI LA CAFEA

Dacă v-ați hotărât să faceți din nou cafea, după ce ați utilizat funcția abur, apa din aparat va fi prea fierbinte pentru a percola cafea. Pentru a reduce temperatura, puneți un recipient sub capul de percolare și rotiți selectorul în poziția espresso (15) ☞. Când apa curge fără să mai iasă aburi, rotiți înapoi selectorul în poziția OFF (16) ○. Aparatul este acum gata pentru prepararea unui espresso.

CURĂȚAREA ȘI ÎNTREȚINEREA

Asigurați-vă că espresso este scos din priză și este rece, înainte de a încerca să-l curățați.

Părțile în mișcare pot fi spălate în apă cu detergent. Nu scufundați espresso în apă sau orice alt lichid.

Curățați periodic, cu o pânză umedă, suprafața pe care se așează suportul pentru filtru, pentru a îndepărta orice urme de cafea rămasă pe ea.

Aveți grijă când scoateți filtrul, deoarece

este posibil să fi rămas apă fierbinte înăuntru.





Pentru a prelungi viața garniturii de etanșare, nu puneți la loc suportul pentru filtru dacă espresorul urmează să fie depozitat o perioadă mai lungă. Nu puneți nici o componentă în mașina de spălat vase.

DETARTRAREA

Garanția nu acoperă espressoarele care nu funcționează deloc sau nu funcționează bine din cauză că nu au fost detartrate.

Aparatul de cafea trebuie detartrat în mod regulat. Pentru a face acest lucru, umpleți rezervorul cu un amestec din trei părți apă cu o parte oțet sau acid citric/sulfamic.

Pentru detartrare folosiți metoda următoare:

- Deșurubați grătarul capului percolator și curățați-l cu apă cu detergent.
- Puneți un recipient sub duza de abur.
- Rotiți selectorul în poziția de apă fierbinte (19) , și comanda aburului (6)  în poziția abur. Lăsați să curgă în recipient jumătate din apa din rezervor. Rotiți la loc comanda aburului (6) și puneți selectorul în poziția OFF (16) .
- Așteptați 10 - 15 min. și puneți recipientul sub capul percolator.
- Rotiți apoi selectorul în poziția espresso (15)  și lăsați-l așa până se golește rezervorul de apă.

După aceasta, curățați orice urmă de oțet sau acid lăsând să funcționeze espresorul încă două cicluri (cu

rezervorul plin) dar numai cu apă.

DEFECTE POSIBILE ȘI SOLUȚIONAREA LOR

Cafeaua espresso nu este destul de fierbinte:

- Încălziți în prealabil ceașca.
- Detartrați espresorul.

Debitul de curgere este considerabil redus sau nu curge deloc cafea:

- Încercați dacă merge punând mai puțină cafea în filtru.
- Folosiți cafea măcinată mai mare sau presată mai puțin cafeaua.
- Detartrați espresorul.
- Verificați dacă rezervorul de apă este corect montat.

Cafeaua se revarsă peste suportul pentru filtru:

- Verificați dacă suportul pentru filtru este corect montat.
- Curățați garnitura de etanșare sau înlocuiți-o dacă este necesar.

Nu iese deloc cafea sau iese foarte încet:

- Verificați dacă este apă în rezervor și dacă acesta a fost montat corect.
- Verificați dacă suportul pentru filtru este corect montat.

Cafeaua espresso nu are destulă cremă:

- Utilizați cafea măcinată mai fin.
- Presați din nou pudra de cafea.
- Verificați dacă este montat discul pentru cremă.

Nu iese deloc abur:

- Verificați dacă este apă în rezervor.
- Verificați să nu fie blocată duza de abur.

Pompa face zgomot prea mare:

- Verificați dacă este apă în rezervor și dacă acesta a fost montat corect.

Laptele nu este foarte spumos:

- Utilizați lapte rece, proaspăt.

- Verificați dacă găurile (3A) nu sunt înfundate.

Laptele nu face spumă:

- Curățați accesoriul pentru cappuccino și verificați dacă găurile (3A) nu sunt înfundate.

REPARAȚII

Dacă se întâmplă ca aparatul să se defecteze, nu ezitați să-l duceți la un centru de service autorizat.

ОПИСАНИЕ

- 1 Основен корпус
- 2 Воден резервоар
- 3 Дюзата за гореща вода/пара
- 4 Съд за окапване
- 5 Решетка на съда за окапване
- 6 Регулатор на парата
- 7 Функционален бутон
- 8 Нагревателна плоча за чаши
- 9 Филтърен носач
- 10 Диск за каймак за мляно кафе (2 чаши)
- 11 Филтър за мляно кафе (2 чаши)
- 12 Мерителна лъжица
- 13 Диск за каймак за мляно кафе и пакетирани дози еспресо (1 чаша)
- 14 Филтър за мляно кафе и пакетирани дози еспресо (1 чаша)

Функционален лост

- 15 Позиция за еспресо ☞
- 16 Позиция "OFF" (изключено) ○
- 17 Позиция за предварително затопляне с пара ☞
- 18 Позиция за предварително затопляне на кафе или гореща вода ☞
- 19 Позиция за гореща вода ☞
- 20 Светлинен индикатор (червен)

ВКЛЮЧВАНЕ В ЕЛЕКТРИЧЕСКАТА МРЕЖА

Преди да включите машината в мрежата, проверете дали напрежението отговаря на посоченото в етикета с характеристиките на уреда. Включете уреда в заземен контакт.

ИНСТРУКЦИИ ЗА БЕЗОПАСНОСТ

Внимателно прочетете инструкциите за безопасност преди да използвате за пръв път еспресо машината. За включване в мрежата уредът трябва да разполага със заземен щепсел. Проверете дали напрежението, посочено на етикета на уреда, отговаря на напрежението в мрежата, която използвате.

Никога не поставяйте уреда върху горещи повърхности (например, върху нагревателните плочи на печката) или близо до пламък. Поставете уреда върху плоска, стабилна и устойчива на топлина повърхност.

Не изваждайте никога филтърния носач, в който е утайката от кафето, докато преминава водата, тъй като в това време уредът е под налягане. Не използвайте уреда преди да сте поставили съда и решетката за окапване.

Изключете уреда от мрежата ако се появи проблем по време на приготвяне на кафето, както и преди почистване.

Не дърпайте кабела като изключвате уреда. Пазете кабела от съприкосновение с остри ръбове на предмети или мебели.

Пазете кабела и ръцете си от съприкосновение с горещите части на уреда (плочите за затопляне на чашите, филтърния носач, дюзата за парата).

Не потапяйте уреда във вода.

Пазете децата далеч от машината и не оставяйте кабела да виси. Следвайте инструкциите за почистване от котления камък.

Не включвайте машината, ако

е повредена или не функционира правилно, както и ако кабелът е в лошо състояние.

Ако се появят дефекти по кабела или друга част на уреда, повредата може да бъде отстранена единствено в одобрен сервиз на Ровента. При никакви обстоятелства не отваряйте уреда собственооръчно, за да не се излагате на опасност.

Не оставяйте уреда при температури под нулата тъй като водата, която е в него може да го повреди.

Изключвайте машината, когато не я използвате.

ПРЕДИ ДА ИЗПОЛЗВАТЕ УРЕДА ЗА ПРЪВ ПЪТ

Измийте със сапунена вода всички приставки и ги подсушете преди да използвате машината за пръв път.

Напълнете резервоара със студена вода и го поставете в правилна позиция, като се уверите, че е стабилно наместен, както е показано на фигура 1.

Поставете възможно най-голям съд под филтърния носач. Завъртете функционалния лост (7) на позиция за гореща вода ☉, като така се дава възможност на всичката вода да изтече.

Винаги поставяйте уреда върху плоска и стабилна повърхност. За да почистите всички части, пуснете един цикъл за еспресо, но без да слагате кафе, а само вода.

При нужда действието може да се прекрати, като се завърти лоста на позиция "OFF" (изключено) (16) ○, за

да се изпразни съда, а след това да се възобнови операцията.

ПРИГОТВЯНЕ НА ЕСПРЕСО С МЛЯНО КАФЕ

Напълнете резервоара със студена вода и го поставете в правилна позиция, като се уверите, че е стабилно наместен, както е показано на **фигура 1.**



Кафе-машината е оборудвана с приставка за каймак (10) (13), която може да се сложи във филтърния носач (9), както е описано на **фигури 2 и 3.**

Поставете приставката за каймак (10) (13) във филтърния носач (9). Поставете филтъра (11) (14) във филтърния носач. С мерителната лъжица (12) напълнете филтъра (1 лъжица = 1 чаша, 2 лъжици = 2 чаши), както е показано на **фигура 4.**



Почистете филтъра от кафето, което е излязло по ръбовете.

Поставете филтърния носач (9) в съответното гнездо. Завъртете филтърния носач надясно докато се затегне, както е посочено на **фигура 5.** Не прилагайте сила.

За да започне правенето на кафето, завъртете функционалния лост на позиция 18 ☉; ще започне да мига светлинният индикатор (20). Когато светлинният индикатор (20) спре да мига, това означава, че машината е достигнала температурата, необходима за приготвяне на еспресо.

Завъртете лоста на позиция (15) , за да започне цикълът на варене. В началото има етап на предварително варене. Когато чашите се напълнят, завъртете функционалния лост до позиция "OFF" (изключено) (16) .

Внимание: Не отстранявайте филтърния носач докато функционалния лост е в позиция (15) .

Можете да пригответе кафе, като директно завъртете лоста на позиция (15) ; светлинният индикатор (20) мига известно време докато машината достигне необходимата температура, и свети постоянно докато кафето тече автоматично. За да спрете потока от кафе, завъртете функционалния лост до позиция "OFF" (изключено) (16) .

След като приключи приготвянето на кафето, ще забележите, че във филтъра има известно количество остатъчна вода, което се дължи на начина на работа на уреда.

ПРИГОТВЯНЕ НА КАФЕ С ПАКЕТИРАНИ ДОЗИ ЕСПРЕСО

Освен с обикновено мляно кафе, машината може да работи и с определено количество кафе, което е смляно и пресовано между два хартиени филтъра.

С тази функция можете бързо и чисто да пригответе хубаво еспресо. Тъй като дозите са в отделни пакетчета и са херметически запечатани, вкусът и ароматът на кафето се запазват.

На пазара могат да се намерят два вида пакетирани дози еспресо. А- 60 мм меки (насипни) дози, подходящи за кафемашини с кани и за кафеарки. В- 44 мм пакетирани дози кафе, специално за еспресо машини. Кафемашината не работи добре с първия вид меки дози от 60 мм, тъй като те не пасват добре във филтърния носач.

Машината може да работи с пакетирани дози с приблизителен диаметър 44 мм, виж фигура 10.

Тези пакетирани еспресо дози можете да намерите в магазинната мрежа.

За да използвате еспресо дозата, поставете диска за каймак (13) и филтъра (14) в носача (9), както е показано на **фигура 11**.

Поставете еспресо дозата във филтъра, както е показано на **фигура 11**. Откъснете излишната хартия от дозата по перфорацията (**фигура 12**). Поставете еспресо дозата с ЧЕРВЕНАТА МАРКИРОВКА НАДОЛУ (сгънете надолу хартиените краища). Постарайте се всички хартиени краища да са във филтъра, за да избегнете прокапване. Правилното поставяне на еспресо дозата гарантира получаването на по-плътен каймак. Поставете филтърния носач (9) в съответното гнездо. Завъртете филтърния носач надясно докато се затегне, като е посочено на **фигура 5**. Не прилагайте сила. За да пригответе кафето, използвайте същата процедура както при приготвянето на еспресо с мляно кафе.

ФУНКЦИЯ ЗА ГОРЕЩА ВОДА

За да получите гореща вода, завъртете функционалния лост на позиция (18) ; ще започне да мига светлинният индикатор (20). Когато светлинният индикатор (20) спре да мига, това означава, че машината е достигнала температурата, необходима за тази функция.

Поставете малка или голяма чаша под дюзата за парата (3). Завъртете функционалния лост (7) в позиция (19) . Едновременно с това отворете тръбичката за контрол на парата (6), както е показано на **фигура 7**, за да се пусне горещата вода през парната дюза.

Когато водата е достатъчно, спрете машината като завъртите функционалния лост (7) до позиция “OFF” (16) , а след това тръбичката за контрол на парата (6) - на позиция “0”.

ФУНКЦИЯ ЗА ПАРА И КАПУЧИНО

Парата може да се използва за затопляне на чаши и течности, както и за приготвянето на капучино. Капучиното представлява кафе с малко мляко и пяна. Пяната се постига с помощта на парната дюза в чаша със студено мляко, което след това се добавя към еспресото.

За да се избегне твърде голямо налягане върху вътрешната част на филтъра, се препоръчва да се свали филтърният носач и тогава да се използва функцията за парата.

За да получите хубава пяна, завъртете функционалния лост на позиция 17 , както е посочено на **фигура 6**; ще започне да мига светлинният индикатор (20). Когато светлинният индикатор (20) спре да мига, това означава, че машината е достигнала необходимата температура.

Завъртете тръбичката за контрол на парата (6)  в посока обратна на часовниковата стрелка, както е показано на **фигура 7** и поставете съда под дюзата за пара/гореща вода (3). Когато водата, спре да тече от тръбичката, завъртете тръбата контролираща парата (6) на позиция “0”. Потопете дюзата в съда с мляко и завъртете отново тръбичката за контрол на парата, за да започне да излиза пара, както е показано на **фигура 8**. (Млякото трябва да е студено).

Щом получите достатъчно пяна, завъртете тръбичката за контрол на парата (6) до позиция “0”, а след това и функционалния лост (7) до позиция “OFF” (16) .

Леко движете съда с млякото нагоре-надолу. Не позволявайте на течността да прелива над дюзата, защото това няма да позволи на необходимия въздух да влиза. За да получите мляко с пяна, потопете съвсем малко тръбичката, от където излиза парата.

Добавете млякото на пяна към кафето. По желание можете да поръсите сместа с канела, индийско орехче или настърган шоколад и да украсите с пръчка канела.

Важно: След като приключите

с приготвянето на пяната, почистете остатъците от мляко.

Препоръчително е да се пусне кратка струя пара, за да се почисти дюзата. Почиствайте дюзата редовно, но само при изключен уред.

Свалете приставката от парната дюза, както е показано на **фигура 9**, и я почистете отвън (3А) с мека влажна кърпа. Приставката на дюзата (3) може да се измие на чешмата. Ако изхода на дюзата е запушен, може да се почисти с игла.

ОТ РЕЖИМ ЗА КАПУЧИНО КЪМ РЕЖИМ ЗА КАФЕ

Ако желаете да пригответе кафе, след като сте използвали функцията за пара, водата в машината ще е твърде гореща за кафе. За да охладите водата, поставете съд под мястото, откъдето изтича кафето и завъртете функционалния лост до позиция (15) ☰. Източвайте докато водата, която излиза спре да има пара. Завъртете функционалния лост до позиция "OFF" (изключено) (16) ○. Така машината е готова за приготвянето на еспресо.

ПОЧИСТВАНЕ И ПОДДРЪЖКА

Преди да започнете почистването, вижте дали машината е изключена от контакта и дали се е охладила.

Подвижните части могат да се измият със сапунена вода. Не потапяйте машината във вода или други течности.

Периодично почиствайте гнездото на филтърния носач от останало кафе,

като за целта използвайте влажна кърпа.

Внимавайте при свалянето на филтъра тъй като може в него да е останала гореща вода.

За да се удължи живота на уплътнението, не слагайте филтърния носач на кафемашината, ако планирате да я съхранявате без да я използвате за продължителен период от време. Не е разрешено използването на миялна машина за измиване на нито една от частите.

ПОЧИСТВАНЕ НА КОТЛЕНИЯ КАМЪК

Гаранцията не покрива случаи, в които кафемашината не функционира добре или е спряла да работи поради непочистване на котления камък.

Кафемашината трябва да се почиства редовно от отлагания. Това почистване се прави като напълните резервоара със смес от три части вода и една част оцет или лимонена/сулфамидна киселина.

Използвайте следния метод за почистване на отлаганията:

- Откачете решетката от горната част на машината и я почистете със сапунена вода.
- Сложете съда под парната дюза.
- Завъртете функционалния лост на позиция за гореща вода (19) ☳, акакто и тръбичката за контрол на парата (6) ☱ на позиция за пара. Пуснете половин резервоар вода да изтече в съда. Завъртете обратно тръбичката за контрол на парата (6), а функционалния лост до

- позиция “OFF” (изключено) (16) ○.
- Изчакайте 10-15 минути и поставете съда под главата, откъдето тече кафето.
 - Завъртете лост а на позиция за еспресо (15) ☞ и изчакайте до изпразване на резервоара.

След това, за да се изчисти останал оцет и киселина, пуснете кафемашината да работи още два цикъла (с пълен резервоар), но само с вода.

ВЕРОЯТНИ ПРОБЛЕМИ И РЕШЕНИЯ

Еспресото не е достатъчно горещо:

- Стоплете чашата преди това.
- Почистете кафемашината от отлагания.

Налягането е намалало значително или въобще не се пропуска поток:

- Опитайте да сложите по-малко количество кафе във филтъра.
- Използвайте по-едро смляно кафе или не го пресовайте толкова силно.
- Почистете кафемашината от отлагания.
- Проверете дали резервоарът е добре сложен.

Кафето се разлива извън филтърния носач:

- Проверете дали филтърният носач е поставен правилно.
- Почистете уплътнението или го сменете ако е необходимо.

Не излиза никакво кафе или тече твърде бавно:

- Проверете дали има достатъчно вода в резервоара и дали той е добре сложен.
- Проверете дали филтърният носач

е поставен правилно.

Еспресото няма достатъчно каймак:

- Пробвайте с по-фино смляно кафе.
- Пресовайте кафето още веднъж.
- Проверете дали е сложена приставката за каймак.

Не излиза пара:

- Проверете дали има вода в резервоара.
- Проверете дали дюзата не е запушена.

Помпата издава много шум:

- Проверете дали има достатъчно вода в резервоара и дали той е добре сложен.

Млякото не е станало достатъчно пухкаво:

- Използвайте студено мляко, което е купено наскоро.
- Проверете дали отворите (3А) не са запушени.

Млякото не се разбива въобще:

- Почистете приставката за капучино и проверете дали отворите (3А) не са запушени.

РЕМОНТ

Ако се появи дефект в уреда, го занесете в един от лицензираните сервиси.

LEÍRÁS

- 1 Géptest
- 2 Víztartály
- 3 Melegvíz/gőzfűvóka
- 4 Csepptálca
- 5 Csepegtetőrács
- 6 Gőz szabályozó
- 7 Funkció kiválasztó kar
- 8 Csészetartó
- 9 Szűrőtartó
- 10 Őrölt kávé (2 csésze) habosító
- 11 Őrölt kávé (2 csésze) szűrő
- 12 Kávéadagoló kanál
- 13 Őrölt kávé (1 csésze) és presszó tasak habosító
- 14 Őrölt kávé (1 csésze) és presszó tasak szűrő

Funkció kiválasztó kar

- 15 Presszó ☕ állás
- 16 Gép OFF (kikapcsolva) ○ állás
- 17 Gőz előmelegítés ☁ állás
- 18 Kávé vagy melegvíz előmelegítés ☁ állás
- 19 Melegvíz ☕ állás
- 20 Jelzőlámpa (piros)

CSATLAKOZTATÁS AZ ELEKTROMOS HÁLÓZATRA

Mielőtt a hálózatra kapcsolná a készüléket, bizonyosodjon meg róla, hogy a feszültség megegyezik-e a készülék adatlapján feltüntetett feszültséggel. Kizárólag földelt aljzatba csatlakoztassa a készüléket.

BIZTONSÁGI ELŐÍRÁSOK

Kérjük, a kávéfőző üzembe helyezése előtt figyelmesen olvassa el ezt az útmutatót. A készüléket kizárólag földelt aljzatba csatlakoztassa. Ellenőrizze, hogy a készülék adatlapján feltüntetett

tápfeszültség megegyezik-e az elektromos hálózat feszültségével. A készüléket ne helyezze forró felületre (például villanytűzhelyre) vagy nyílt láng közelébe. Helyezze sík, stabil, hőálló felületre.

Ne vegye le a kávéörleményt tartalmazó szűrőtartót, míg víz halad rajta keresztül, mivel a készülék ekkor nyomás alatt van.

Ne használja a készüléket, ha a csepptálca és a csepegtetőrács nincs a helyén.

Áramtalanítsa a készüléket tisztítás előtt, vagy ha a kávéfőzés közben bármilyen probléma adódik.

A készülék dugaszát ne a tápkábelnél fogva húzza ki a csatlakozóaljzataból, és a tápkábel ne érintkezzen éles szegélyekkel vagy bútorok sarkával.

A tápkábel vagy az Ön keze ne érintkezzen a készülék átforrósodó részeivel (csészetartó, szűrőtartó, gőzfűvóka).

Ne merítse vízbe a készüléket.

A készüléket tartsa távol a gyermekektől, és ne hagyja szabadon lógni a tápkábelt.

Kövesse a vízkömentesítésre vonatkozó utasításokat.

Ne használja a kávéfőzőt, ha az megsérült, nem megfelelően működik, vagy ha a tápkábel nem megfelelő állapotban van.

Amennyiben a tápkábel vagy a készülék bármely más része meghibásodik, a cserét kizárólag a Rowenta szakszervizei végezhetik el. Semmiképpen sem próbálkozzon a készülék házi szétszerelésével, a veszélyek elkerülése érdekében.

Ne hagyja a készüléket nulla fok alatti hőmérsékleten, mert a benne lévő víz kárt tehet benne.

Húzza ki a tápkábelt a

csatlakozóaljzatból, ha nem használja a készüléket.

AZ ELSŐ HASZNÁLAT ELŐTT

Az első használat előtt a kávéfőző összes tartozékát mossa meg mosogatószeres vízben és szárítsa meg.

Töltse meg a tartályt hideg vízzel és illessze a helyére, bizonyosodjon meg róla, hogy megfelelően van elhelyezve, 1. ábra.

Tegyen egy minél nagyobb edényt a szűrőtartó alá. Fordítsa a funkció kiválasztó kart (7) a meleg víz  állásba és engedje átfolyni a készüléken az összes vizet.

Mindig stabil sík felületre helyezze a készüléket. Az összes rész megtisztításához futtasson le egy presszókávé ciklust kávé használata nélkül, csak vízzel.

Amennyiben szükséges, megállíthatja a műveletet a választókar OFF (16)  állásba való fordításával, hogy kiürítse a tartályt, majd folytassa a műveletet.

PRESSZÓKÁVÉ KÉSZÍTÉSE ŐRÖLT KÁVÉBÓL

Töltse meg a tartályt hideg vízzel és illessze a helyére, bizonyosodjon meg róla, hogy megfelelően van elhelyezve, 1. ábra.



Ez a kávéfőző habosító szerkezettel (10) (13) van felszerelve, mely a szűrőtartóba (9) illeszkedik, a 2. és 3. ábrában leírtaknak megfelelően. Helyezze a habosítót (10)(13)



a szűrőtartóba (9). Helyezze a szűrőt (11)(14) a szűrőtartóba. Használja a kávéadagoló kanalat (12) a szűrő megtöltéséhez (1 kanál = 1 csésze, 2 kanál = 2 csésze), 4. ábra.

Távolítsa el a szűrő peremére tapadt őrölt kávé.

Illessze be a szűrőtartót (9) annak rekeszébe. Fordítsa jobbra a szűrőtartót, amíg az megáll, 5. ábra. Ne erőltesse.

A kávé készítéséhez fordítsa a választókart a 18  állásba, a jelzőlámpa (20) villogni kezd. Amikor a jelzőlámpa (20) villogása megszűnik, a kávéfőző elérte a presszókávé készítéséhez megfelelő hőmérsékletet.

Fordítsa a kart a (15)  állásba, hogy aktiválja a kávéfőző ciklust. Először az előfőzés megy végbe. Amikor a csészek megtelnek, állítsa a választókart az OFF (16)  állásba.

Figyelem: Ne vegye ki a szűrőtartót, amíg a választókar a (15)  állásban van. Ön közvetlenül a választókar (15)  állásba való fordításával is főzhet kávé, a jelzőlámpa (20) villogni fog és úgy marad, míg a gép eléri a megfelelő hőmérsékletet, és folyamatosan égve marad, míg a kávé automatikusan átfolyik.

A kávé folyását megállíthatja a választókar OFF (16)  állásba való fordításával.

A működési módnak betudhatóan kis mennyiségű visszamaradt vizet lát a szűrőben, miután a kávé elkészült.

KÁVÉ KÉSZÍTÉSE PRESSZÓ TASAKOKBÓL

Az őrölt kávé kívűl ez a kávéfőző egy kiválasztott mennyiségű, két szűrőpapír közé préselt őrölt kávé is használható.

Ez az opció ízletes presszókávé készítését teszi lehetővé, gyorsan és szemetelés nélkül. Mivel a tasakok külön vannak csomagolva és hermetikusan zártak, ez garantálja, hogy a kávé megtartja ízét.

Kétféle presszó tasak létezik a piacon.

A- 60 mm-es hajlékony (laza) kávétasak, csepegtető kávéfőzőkhöz és presszókávéfőző gépekhez.

B- 44 mm-es csomagolt kávé tasak, különösen presszókávéfőzőkhöz. Kávéfőzője nem működik megfelelően a 60 mm-es hajlékony kávétasakkal, mivel azok nem illeszkednek bele a szűrőtartóba.

Mindig körülbelül 44 mm-es csomagolt kávétasakokat használjon ehhez a kávéfőzőhöz, lásd 10. ábra.

Ezek a presszótasak megtalálhatók szokványos kiskereskedőnél. A presszótasak használatához helyezze be a habosítót (13) és a szűrőt (14) a szűrőtartóba (9), **11. ábra.**

Helyezze be a presszótasakot a szűrőbe, **11. ábra.** Tépje le a fölös papírt a tasakról a perforált széle mentén (**12. ábra**). A PIROSSAL JELÖLT OLDALÁVAL LEFELÉ helyezze be a presszótasakot (hajtsa le a papír sarkait).

Fontos, hogy a papír minden része a szűrő belsejébe kerüljön,

különben a víz kiszivároghat. Sűrű, krémes hab képződése a presszótasak megfelelő elhelyezésével biztosítható. Illessze be a szűrőtartót (9) annak rekeszébe. Fordítsa jobbra a szűrőtartót, amíg az megáll, **5. ábra.** Ne erőltesse.

Kávé készítésénél az őrölt kávéból készített presszókávéhoz hasonlóan járjon el.

MELEGVÍZ FUNKCIÓ

Melegvíz készítéséhez fordítsa a választókart a (18) ☞ állásba. A jelzőlámpa (20) villogni kezd. Amikor a jelzőlámpa (20) folyamatosan világít, a kávéfőző elérte a funkciónak megfelelő hőmérsékletet.

Helyezzen egy kancsót vagy csészét a gőzfúvóka (3) alá. Fordítsa a választókart (7) a (19) ☞ állásba. Ugyanakkor nyissa ki a gőzszabályozót (6), **7. ábra**, hogy a melegvíz kifolyhasson a gőzfúvókán.

Amikor a kívánt vízmennyiség átfolyt, állítsa meg a gépet: először fordítsa a választókart (7) az OFF (16) ○ állásba, majd a gőzszabályozót (6) a 0 állásba.

GŐZFUNKCIÓ ÉS CAPPUCCINO KÉSZÍTÉSE

A gőz használható a csészék előmelegítésére, folyadékok felmelegítésére vagy cappuccino készítésére. A cappuccino egy kevés tejjel készített presszókávé a tetején egy réteg habbal. Ezt a habréteget egy hideg tejet tartalmazó kancsóba helyezett gőzfúvóka használata révén nyerik, amelyet hozzáadnak

a presszókávéhoz.

A szűrő belsejére gyakorolt túlnyomás elkerülése érdekében ajánlott a szűrőtartó eltávolítása a gőz használatát megelőzően.

A jó hab elkészítéséhez állítsa a választókart a (17)  **állásba, 6. ábra**, a jelzőlámpa (20) villogni kezd. Amikor a jelzőlámpa (20) folyamatosan világít, a készülék elérte a megfelelő hőmérsékletet.

Fordítsa el a gőzszabályozót (6)  az óramutató járásával ellentétes irányban, **7. ábra**, és helyezzen egy edényt a gőz/melegvíz fúvóka (3) alá. Miután az összes víz kijött a csőből, fordítsa a gőzszabályozót (6) a 0 állásba. Helyezze a fúvókát a tejes edény belsejébe és fordítsa el ismét a gőzszabályozó gombot, hogy a gőz kijöhessen, **8. ábra**. (A tej hideg kell legyen).

Amint a kívánt mennyiségű hab elkészült, fordítsa vissza a gőzszabályozót (6) a 0 állásba, majd fordítsa a választókart (7) az OFF (16) 0 állásba.

Emelje fel és le könnyedén az edényt. Próbálja elkerülni, hogy a folyadék a fúvóka teteje fölé kerüljön, mivel ez megakadályozza a levegő bejutását. A felhabosított tej nyeréséhez helyezze a gőzcsövet közvetlenül a tej felszíne alá.

Adja hozzá a felhabosított tejet a kávéhoz. Igény szerint megszórhatja fahéjjal, szerecsendióval vagy reszelt csokoládéval, és díszítheti egy pálcikával vagy fahéjdarabbal.

Fontos: Távolítsa el a megmaradt tejet

a hab elkészítésének befejeztével.

Tanácsos tisztítás céljából a fúvókába egy kis adag gőzt engedni. Tisztítsa rendszeresen a gőzfúvókát, de mindig kizárólag kikapcsolt készülékkel.

Távolítsa el a gőzcső tartozékát, **9. ábra**, és tisztítsa meg a fúvóka külső részét (3A) egy puha nedves törlővel. A tartozék (3) a vízcsap alatt mosható. A gőzfúvóka kivezető nyílása kitisztítható egy tű segítségével.

A CAPUCCINOTÓL ISMÉT A KÁVÉHOZ

Amennyiben úgy dönt, hogy a gőzfunkció használatát követően ismét kávé szeretne készíteni, a készülékben lévő víz túl forró lesz a kávéfőzéshez. A hőmérséklet csökkentéséhez helyezzen egy edényt a kávéfőzőfej alá és fordítsa a választókart a presszó (15)  állásba. Amikor a víz gőzmentesen folyik, fordítsa vissza a választókart az OFF (16) 0 állásba. Ekkor a gép készen áll a presszókávé készítésére.

TISZTÍTÁS ÉS KARBANTARTÁS

Bizonyosodjon meg, hogy a kávéfőző gép ki van húzva a fali csatlakozóaljzatból és teljesen kihűlt, mielőtt tisztítani próbálja.

A mozgatható részek mosogatószeres vízzel tisztíthatók. Ne merítse vízbe vagy más folyadékba a kávéfőzőt.

Egy nedves törlővel időszakonként tisztítsa meg azt a területet, amelyen a szűrőtartó elhelyezkedik, hogy eltávolítsa az esetlegesen hozzátapadt kávé.

Járjon el elővigyázatosan a szűrő eltávolításakor, mivel annak belsejében esetleg forró víz maradhatott.

A tömítőgyűrű élettartamának növelése céljából ne szerelje fel a szűrőtartót, ha a kávéfőzőt hosszabb időre tárolja. Egyetlen alkatrészét sem tegye a mosogatógépbe.

VÍZKÖMENTESÍTÉS

Ha a készülék üzemképtelenségét vagy helytelen működését a vízkömentesítés elmulasztása okozza, az ilyen hibákra a jótállás nem vonatkozik.

A kávéfőzőt tanácsos rendszeresen vízkömentesíteni. Ehhez töltsen fel a tartályt három rész víz és egy rész ecet vagy citromsav/szulfénsav keverékével.

A vízkömentesítéshez kövesse az alábbi módszert:

- Csavarja le és tisztítsa meg mosogatószeres vízzel a kávéfőző fej rácsát.
- Helyezzen egy edényt a gőzfúvóka alá.
- Fordítsa a választókart a melegvíz (19) ☞ állásba, a gőzszabályozót pedig a gőz (6) ☞ állásba. Engedje kifolyni a fél tartálynyi vizet az edénybe. Fordítsa vissza a gőzszabályozót (6) és a választókart az OFF (16) ○ állásba.
- Várjon 10-15 percet, majd helyezze az edényt a kávéfőző fej alá.
- Ezt követően állítsa a választókart a presszó (15) ☞ állásba míg a víztartály kiürül.

Ezt követően, valamint hogy kiöblítse az ecet illetve savmaradékot,

működtesse a kávéfőzőt további két cikluson keresztül (tele tartállyal), de kizárólag vízzel.

LEHETSÉGES HIBÁK ÉS AZOK ELHÁRÍTÁSA

A presszókávé nem elég meleg:

- Melegítse elő a csészét.
- Vízkömentesítse a kávéfőzőt.

Az átfolyási arány nagy mértékben csökkent vagy egyáltalán nem folyik át:

- Próbáljon kevesebb kávé tenni a szűrőbe.
- Használjon durvábbra őrölt kávé vagy kevésbé nyomkodja le a kávé.
- Vízkömentesítse a kávéfőzőt.
- Bizonyosodjon meg, hogy a víztartály megfelelő módon van beillesztve.

A kávé kifolyik a szűrőtartó felett:

- Bizonyosodjon meg, hogy a szűrőtartó megfelelő módon van beillesztve.
- Tisztítsa meg a tömítőgyűrűt vagy szükség esetén cserélje ki.

Nem jön ki kávé vagy csak nagyon lassan folyik:

- Bizonyosodjon meg, hogy van víz a tartályban és hogy az a megfelelő módon van beillesztve.
- Bizonyosodjon meg, hogy a szűrőtartó megfelelő módon van beillesztve.

A presszókávé nem elég krémes:

- Próbálkozzon finomabbra őrölt kávéval.
- Nyomkodja le ismét a kávé.
- Bizonyosodjon meg, hogy a habosító be van helyezve.

Nem jön ki gőz:

- Bizonyosodjon meg, hogy van víz a tartályban.
- Bizonyosodjon meg, hogy a

gőzfúvóka nincs eltömődve.

Nagyon hangos a szivattyú:

- Bizonyosodjon meg, hogy van víz a tartályban és hogy az a megfelelő módon van beillesztve.

A tej nem elég habos:

- Használjon friss hideg tejet.
- Bizonyosodjon meg, hogy a nyílások (3A) nincsenek eltömődve.

A tej nem habosodik:

- Tisztítsa meg a tejhabosító fúvókafejet és bizonyosodjon meg, hogy a nyílások (3A) nincsenek eltömődve.

JAVÍTÁSOK

Amennyiben a készülék meghibásodik, habozás nélkül vigye el egy hivatalos műszaki szervizközpontba.



Első a környezetvédelem!

- ① Az Ön terméke értékes újrahasznosítható anyagokat tartalmaz.
- ➔ Kérjük készülékét ne dobja ki, hanem adja le az erre a célra kijelölt gyűjtőhelyen.

ОПИСАНИЕ

- 1 Корпус
- 2 Резервуар
- 3 Сопло для горячей воды/пара
- 4 Поддон для стекания капель
- 5 Решетка для стекания капель
- 6 Регулятор пара
- 7 Переключатель выбора режима
- 8 Мармит для чашек
- 9 Держатель фильтра
- 10 Диск для пенки для молотого кофе (на 2 чашки)
- 11 Фильтр для молотого кофе (на 2 чашки)
- 12 Ложка-дозатор
- 13 Диск для пенки для молотого кофе (на 1 чашку) и порционного кофе эспрессо
- 14 Фильтр для молотого кофе (на 1 чашку) и порционного кофе эспрессо

Переключатель выбора режима

- 15 Приготовление кофе эспрессо ☞
- 16 Выключение прибора (OFF) ○
- 17 Предварительный подогрев для пара ☞
- 18 Предварительный подогрев для кофе или горячей воды ☞
- 19 Режим “горячая вода” ☞
- 20 Световой индикатор (красный)

ПОДКЛЮЧЕНИЕ К СЕТИ

Перед подключением прибора к сети убедитесь, что напряжение вашей сети соответствует рабочим характеристикам прибора. Прибор можно включать только в сетевую розетку с заземлением.

МЕРЫ БЕЗОПАСНОСТИ

Перед включением вашей кофеварки эспрессо внимательно прочтите инструкцию. Прибор можно подключать к сети только с помощью штепселя, снабженного заземлением. Убедитесь, что напряжение, указанное на заводской табличке прибора, соответствует напряжению вашей электросети.

Не ставьте кофеварку эспрессо на горячие поверхности (например, на электроплитку) или поблизости от открытого огня. Установите прибор на ровную, устойчивую, жаростойкую поверхность.

Запрещается снимать держатель фильтра с кофейной гущей во время стекания воды, так как прибор при этом находится под давлением. При использовании прибора обязательно установите решетку и поддон для стекания капель на место. При возникновении сбоев в работе во время стекания воды или перед чисткой прибора отключите прибор от сети.

Не тяните за шнур питания, чтобы отключить прибор от сети, и следите, чтобы он не зацепился за острые углы или края мебели.

Следите, чтобы шнур питания или ваши собственные руки не касались нагреваемых частей прибора (таких как мармит, держатель фильтра или паровое сопло). Никогда не погружайте прибор в воду. Следите, чтобы дети не приближались к прибору, и чтобы шнур питания не свисал со стола. Соблюдайте приведенные в руководстве инструкции по снятию накипи.

Если прибор или шнур питания

повреждены и при сбоях в работе не включайте прибор.

Шнур питания или любая другая специальная деталь кофеварки могут быть заменены только в сервисном центре марки Rowenta. Во избежание опасности любого рода ни в коем случае не пытайтесь самостоятельно разобрать прибор.

Не оставляйте кофеварку на холоде: при температуре ниже нуля находящаяся внутри вода может серьезно повредить прибор. По окончании использования отключайте прибор от сети.

ПЕРЕД ПЕРВЫМ ИСПОЛЬЗОВАНИЕМ

Перед первым использованием кофеварки вымойте все принадлежности водой с мылом и тщательно вытрите их.

Заполните резервуар холодной водой и вставьте его на место, убедившись, что он установлен правильно (рисунок 1).

Установите посуду как можно большего диаметра под держателем фильтра. Переведите переключатель выбора режима (7) в положение “горячая вода” ☞ и дайте воде стечь.

Устанавливайте прибор только на ровную, устойчивую поверхность. Чтобы промыть рабочий контур прибора, выполните полный цикл приготовления кофе эспрессо без кофе, только с чистой водой.

При необходимости вы можете остановить процесс, повернув

переключатель в положение OFF (СТОП) (16) ○. Опорожнив посуду, вы можете вновь продолжить операцию.

ПРИГОТОВЛЕНИЕ КОФЕ ЭСПРЕССО ИЗ МОЛОТОГО КОФЕ

Заполните резервуар холодной водой и вставьте его на место, убедившись, что он установлен правильно **(рисунок 1)**.



Ваша кофеварка снабжена диском для пенки (10) (13), который устанавливается в держатель фильтра (9), как указано на **рисунках 2 и 3**.



Вставьте диск для пенки (10)(13) в держатель фильтра (9). Затем установите фильтр (11)(14) в держатель. С помощью ложки-дозатора (12) заполните фильтр молотым кофе (1 ложка = 1 чашка кофе, 2 ложки = 2 чашки кофе) **(рисунок 4)**.

Удалите излишки кофе с краев фильтра.

Вставьте держатель фильтра (9) в предусмотренный для него паз. Поверните его вправо до упора **(рисунок 5)**. Не прикладывайте силу.

Для приготовления кофе поверните переключатель в положение 18 ☞, при этом световой индикатор начинает мигать (20). Как только световой индикатор (20) перестает мигать, это означает, что кофеварка нагрелась до температуры, необходимой для приготовления кофе эспрессо.

Переведите переключатель в положение (15) , чтобы начать процесс приготовления. В начале цикла отводится время для подготовки к приготовлению кофе. Когда чашки наполнятся, поверните переключатель в положение OFF (СТОП) (16)  о.

Внимание! Не поворачивайте держатель фильтра, когда переключатель находится в положении (15) . Вы можете сварить кофе, просто установив переключатель в положение (15) . Световой индикатор (20) мигает, пока кофеварка не нагреется до нужной температуры, а затем перестает мигать и горит, пока кофе стекает автоматически. Чтобы прекратить подачу кофе, достаточно повернуть в положение OFF (СТОП) (16)  о.

Небольшое количество воды внутри держателя фильтра по окончании приготовления кофе объясняется устройством и порядком работы кофеварки.

ПРИГОТОВЛЕНИЕ ПОРЦИОННОГО КОФЕ ЭСПРЕССО

Ваша кофеварка позволяет использовать не только молотый кофе, но и специальные порции: точно дозированный и смолотый кофе, спрессованный между двумя бумажными фильтрами.

С помощью таких специальных порций вы сможете быстро и без хлопот сварить очень вкусный кофе

эспрессо. Индивидуальная герметичная упаковка позволяет такому кофе полностью сохранить аромат.

В продаже имеются два вида порций эспрессо.

A- Кофе в мягкой (рыхлой) упаковке размером 60 мм для капельных кофеварок и кофеварок с фильтром.

B- Кофе в упаковке размером 44 мм, специально предназначенной для кофеварок эспрессо.

При использовании порций размером 60 мм ваша кофеварка не будет хорошо работать, так как они недостаточно плотно вставляются в держатель фильтра.

Используйте для приготовления кофе с помощью вашей кофеварки только порции диаметром 44 мм (см. рисунок 10).

Вы можете приобрести такой порционный кофе у вашего обычного поставщика.

При использовании порционного кофе установите диск для пенки (13) и фильтр (14) в держатель (9) **(рисунок 11).**

Вставьте порцию кофе эспрессо в фильтр **(рисунок 11)**. Оторвите излишек бумаги вдоль перфорации **(рисунок 12)**. Вставляйте порцию эспрессо **КРАСНОЙ МАРКИРОВКОЙ ВНИЗ** (хорошо загнийте бумажные края).

Проследите, чтобы вся бумага находилась внутри фильтра, иначе кофе будет капать. Правильная установка порции эспрессо - гарантия приготовления густого, вкусного кофе.

Вставьте держатель в предусмотренный для него паз (9). Поверните его вправо до упора **(рисунок 5)**. Не прикладывайте силу. Выполните те же операции, что и при использовании молотого кофе.

РЕЖИМ “ГОРЯЧАЯ ВОДА”

Для подогрева воды установите переключатель в положение (18) ⚡. Световой индикатор (20) начинает мигать. Как только световой индикатор (20) перестанет мигать, это означает, что кофеварка нагрелась до температуры, необходимой для работы в данном режиме.

Поставьте кружку или чашку под паровое сопло (3). Установите переключатель (7) в положение (19) ⚡. Одновременно откройте регулятор пара (6) **(рисунок 7)**, чтобы горячая вода вытекала через паровое сопло.

Как только нужное количество горячей воды получено, остановите работу прибора. Для этого сначала поверните переключатель (7) в положение OFF (СТОП) (16) ○, а затем регулятор пара (6) - в положение 0.

РЕЖИМ “ПАР” И ПРИГОТОВЛЕНИЕ КАПУЧЧИНО

Пар можно использовать для предварительного подогрева чашек, разогревания жидкостей или приготовления кофе “капуччино”. Капуччино - это кофе эспрессо с небольшим количеством молока и слоем пены. Пена

приготавливается с помощью парового сопла в кружке с холодным молоком и затем добавляется в кофе эспрессо.

Во избежание избыточного давления внутри фильтра рекомендуется снять держатель фильтра перед использованием парового сопла.

Для приготовления настоящей молочной пены поверните переключатель в положение (17) ⚡ **(рисунок 6)**. Световой индикатор (20) начинает мигать. Как только световой индикатор (20) перестает мигать, это означает, что прибор нагрелся до нужной температуры.

Поверните регулятор пара (6) ⚡ против часовой стрелки **(рисунок 7)** и поместите посуду под соплом для пара/горячей воды (3). Как только вся вода вытечет из трубки, верните регулятор пара (6) в положение 0. Поместите сопло внутрь кружки с молоком и вновь поверните ручку регулятора пара, чтобы пар начал выходить наружу **(рисунок 8)**. (Молоко должно быть холодным).

Как только вы приготовите нужное количество молочной пены, поверните регулятор пара (6) в положение 0, а затем установите переключатель (7) на OFF (СТОП) (16) ○.

Слегка перемещайте кружку вверх и вниз. Старайтесь, чтобы жидкость не попадала на верхний конец сопла, так как это мешает подаче воздуха. Чтобы получить молочную пену, погрузите трубку сопла в молоко.

Добавьте молочную пену в кофе.

По желанию пену можно посыпать корицей, мускатным орехом или тертым шоколадом и украсить веточкой зелени или стручком корицы.

Внимание! По окончании приготовления пены следует сразу же удалить остатки молока. Советуем пропустить через сопло немного пара, чтобы очистить его от молока. Регулярно очищайте паровое сопло, предварительно отключив прибор от сети.

Снимите насадку с паровой трубки (**рисунок 9**) и протрите сопло (3А) снаружи мягкой влажной тряпкой. Насадку (3) можно мыть под краном. Отверстие парового сопла можно прочистить иглой.

ПРИГОТОВЛЕНИЕ КОФЕ ПОСЛЕ КАПУЧЧИНО

Если после работы в режиме “пар” вы хотите вновь сварить кофе, кофеварка должна немного остыть. Чтобы остудить прибор, поставьте посуду под головку кипятивника и установите переключатель в режим приготовления эспрессо (15) ☞. Как только вода начнет стекать без пара, переведите переключатель в положение OFF (СТОП) (16) ○. Теперь вашу кофеварку можно использовать для приготовления кофе эспрессо.

ЧИСТКА И ТЕХОБСЛУЖИВАНИЕ

Перед выполнением чистки отключите кофеварку от сети и дайте ей остыть.

Схемные детали кофеварки можно вымыть водой с мылом. Запрещается

погружать кофеварку в воду или в любую другую жидкость.

Периодически обтирайте влажной тряпкой паз для держателя фильтра, чтобы удалить приставший кофе. Будьте осторожны, когда снимаете фильтр: внутри него может находиться горячая вода.

Чтобы сохранить прокладку, не вставляйте держатель фильтра, если вы не пользуетесь кофеваркой в течение длительного времени. Запрещается мыть любые детали кофеварки в посудомоечной машине.

УДАЛЕНИЕ НАКИПИ

Гарантия не распространяется на кофеварки эспрессо, которые не работают или плохо работают из-за неснятой своевременно накипи.

Регулярно выполняйте процедуру по снятию накипи. Для этого заполните резервуар раствором, состоящим из трех частей воды и одной части уксуса или лимонной/сульфаминовой кислоты.

Выполните следующие операции:

- Отвинтите решетку головки кипятивника и вымойте ее водой с мылом.
- Установите посуду под паровое сопло.
- Установите переключатель в режим “горячая вода” (19) ☞, а регулятор пара (6) ☞ - в положение “пар”. Дайте половине жидкости из резервуара стечь в подставленную посуду. Поверните назад регуляторпара (6)

и установите переключатель на OFF (СТОП) (16) ◯.

- Подождите 10-15 минут и поставьте посуду под головку кипятильника.
- Установите переключатель в режим приготовления эспрессо (15) ☰ и дождитесь, чтобы вода полностью стекла из резервуара.

После этого, чтобы полностью удалить следы уксуса или кислоты, выполните два рабочих цикла (с полным резервуаром) без использования кофе.

НЕПОЛАДКИ И СПОСОБ ИХ УСТРАНЕНИЯ

Кофе эспрессо недостаточно горячий:

- Предварительно подогрейте чашку.
- Очистите кофеварку от накипи.

Вода стекает очень слабо или не проходит через фильтр:

- Кладите в фильтр меньше кофе.
- Используйте кофе более крупного помола или не трамбуйте его так сильно.
- Очистите кофеварку от накипи.
- Убедитесь, что резервуар для воды установлен правильно.

Утечка кофе из держателя фильтра:

- Убедитесь, что держатель фильтра правильно установлен.
- Очистите или, при необходимости, замените прокладку.

Кофе не льется или вытекает очень медленно:

- Убедитесь, что в резервуаре есть вода, и что он установлен правильно.
- Убедитесь, что держатель фильтра установлен правильно.

На кофе эспрессо не образуется пенка:

- Используйте кофе мелкого помола.
- Еще раз утрамбуйте молотый кофе.
- Убедитесь, что диск для пенки установлен на место.

Нет подачи пара:

- Проверьте, есть ли в резервуаре вода.
- Убедитесь, что паровое сопло не заблокировано.

Насос слишком шумит:

- Убедитесь, что в резервуаре есть вода, и что он установлен правильно.

Молоко плохо вспенивается:

- Молоко должно быть свежим и холодным.
- Убедитесь, что отверстия (3А) не засорились.

Молоко не вспенивается:

- Очистите насадку для приготовления капучино и убедитесь, что отверстия (3А) не засорились.





РЕМОНТ

Если прибор неисправен, отправьте его в соответствующий технический сервисный центр.

ОПИС

- 1 Корпус
- 2 Резервуар для води
- 3 Сопло для подачі води/пари
- 4 Піддон для збору крапель
- 5 Решітка піддона для збору крапель
- 6 Ручка пари
- 7 Перемикач функцій
- 8 Платформа для підігрівання чашок
- 9 Тримач фільтра
- 10 Диск для спінування меленої кави (на 2 чашки)
- 11 Фільтр для меленої кави (на 2 чашки)
- 12 Мірна ложечка
- 13 Диск для спінування меленої кави (на 1 чашку) і порційного еспрессо
- 14 Фільтр для меленої кави (на 1 чашку) і порційного еспрессо

Перемикач функцій

- 15 Приготування еспрессо: положення 
- 16 Вимкнення кавоварки: положення 
- 17 Попереднє нагрівання пари: положення 
- 18 Попереднє нагрівання кави або гарячої води: положення 
- 19 Гаряча вода: положення 
- 20 Світловий індикатор (червоний)

ПІДКЛЮЧЕННЯ ДО ЕЛЕКТРОМЕРЕЖІ

Перед підключенням приладу до електромережі впевніться в тому, що напруга, вказана на заводській табличці, відповідає напрузі електромережі. Підключайте прилад до розетки з заземленням.

ПОРАДИ З ТЕХНІКИ БЕЗПЕКИ

Перед першим використанням вашої кавоварки еспрессо уважно прочитайте цю інструкцію. Прилад повинен підключатися до електромережі лише через розетку з заземленням. Перевірте, щоб напруга, вказана на заводській табличці, відповідала напрузі електромережі.

Ніколи не ставте кавоварку на гарячу поверхню (наприклад, на конфорку електроплити) або поблизу полум'я. Її слід ставити на рівну, не хистку і теплостійку поверхню.

Ніколи не знімайте тримач фільтра, що містить каву, під час проходження води, тому що в цей час прилад знаходиться під тиском.

Не користуйтеся приладом, якщо піддон для збору крапель і решітка не встановлені на місце.

Відключайте прилад від електромережі у разі виникнення проблем при приготуванні кави або перед очищенням приладу.

Відключаючи прилад від електромережі, ніколи не тягніть за електрошнур, не проводьте його через гострі краї різних предметів і кути меблів.

Не торкайтесь електрошнуром або руками гарячих частин приладу (піддон для підігрівання чашок, тримача фільтра, сопло для подачі пари).

Ніколи не занурюйте прилад у воду. Встановлюйте прилад у недоступних для дітей місцях і не допускайте звисання електрошнура.

Виконуйте інструкції зі зняття накипу. Ніколи не вмикайте прилад, якщо він пошкоджений або несправно працює,

або якщо електрошнур знаходиться в поганому стані.

Якщо електрошнур або будь-яка інша складова частина вийшли з ладу, їх можна замінити тільки

в уповноваженому сервіс-центрі “Ровента”. Щоб уникнути небезпеки, за жодних обставин не розбирайте прилад самі.

Не залишайте прилад у місцях, де температура опускається нижче нуля, тому що при замерзанні води всередині приладу він може бути пошкоджений.

Коли прилад не використовується, відключайте його від електромережі.

ПЕРЕД ПЕРШИМ ВИКОРИСТАННЯМ

Перед першим використанням приладу помийте усе приладдя водою з милом і висушіть його.

Наповніть резервуар водою, встановіть його на місце і перевірте правильність встановлення, див. рисунок 1.

Підставте якомога більшу посудину під тримач фільтра. Поверніть ручку перемикача функцій (7) у положення гарячої води ☞ і дайте витекти всій воді.

Ставте прилад тільки на рівну стійку поверхню. Для очищення усіх частин кавоварки увімкніть її в режимі приготування еспресо, але тільки з водою, без кави.

Якщо потрібно вилити воду з посудини, можна припинити роботу кавоварки, повернувши ручку перемикача функцій в положення

“вимкнено” (16) ○, а потім знову увімкнути кавоварку.

ПРИГОТУВАННЯ ЕСПРЕССО З МЕЛЕНОЇ КАВИ

Наповніть резервуар холодною водою, встановіть його на місце і перевірте правильність встановлення, **див. рисунок 1.**

Ця кавоварка обладнана диском для спінювання (10) (13), який вставляється в тримач фільтра (9), як показано на **рисунках 2 і 3.**

Вставте диск для спінювання (10)(13) у тримач фільтра (9). Вставте фільтр (11) (14) у тримач фільтра. За допомогою мірної ложечки (12) закладіть у фільтр каву (1 ложечка = 1 чашка, 2 ложечки = 2 чашки), **див. рисунок 4.**

Приберіть мелену каву, яка лишається навколо фільтра.

Встановіть тримач фільтра (9) в передбачене для нього заглиблення. Поверніть тримач фільтра направо до упору, **див. рисунок 5.** Не прикладайте при цьому надмірних зусиль.

Щоб приготувати каву, поверніть перемикач функцій у положення 18 ☞, після чого світловий індикатор (20) почне блимати. Коли світловий індикатор (20) перестане блимати, це означає, що кавоварка нагрілася до потрібної для приготування еспресо температури.

Поверніть перемикач функцій у положення (15) ☞, щоб почати цикл

приготування. Спочатку протягом певного часу відбувається попереднє заварювання. Після наповнення чашок кавою поверніть перемикач функцій у положення “вимкнено” (16) ○.

Увага: Не відпускайте тримач фільтра, поки перемикач функцій знаходиться у положенні (15) ☒. Ви можете також готувати каву в ручному режимі; для цього поверніть перемикач функцій у положення (15) ☒, після чого світловий індикатор (20) почне блимати і горітиме, поки кавоварка нагріватиметься до потрібної температури, і продовжуватиме горіти, поки кава автоматично наливатиметься в чашки.

Щоб припинити розливання кави, поверніть перемикач функцій у положення “вимкнено” (16) ○

Особливістю роботи кавоварки є те, що після приготування кави невелика кількість води залишається у фільтрі.

ПРИГОТУВАННЯ КАВИ З ПОРЦІЙНИХ ПАКЕТИКІВ ЕСПРЕССО

Окрім звичайної меленої кави у цій кавоварці можна також використовувати порційні пакетики, в яких мелена кава запресована між двома листками фільтрувального паперу.

Ця функція кавоварки дає вам можливість готувати смачну каву еспрессо швидко і акуратно. Враховуючи, що кожен пакетик має окрему герметичну упаковку, ваша кава гарантовано зберігатиме весь

свій аромат.

У торговій мережі продаються пакетики еспрессо двох видів.

A- 60-міліметрові гнучкі (м'які) пакетики порційної кави, які підходять для кавоварок крапельного типу і кавоварок з перколятором.

B- 44-міліметрові пакетики порційної кави, спеціально призначені для кавоварок еспрессо.

Ваша кавоварка не зможе правильно працювати з 60-міліметровими гнучкими порційними пакетиками, тому що вони не входять як слід у тримач фільтра.

Використовуйте в цій кавоварці тільки порційні пакетики, які мають діаметр приблизно 44 мм, див. рисунок 10.

Ці пакетики еспрессо продаються в магазинах, де ви звичайно робите ваші покупки.

Для використання порційних пакетиків вставте диск для спінування (13) і фільтр (14) у тримач фільтра (9), **див. рисунок 11.**

Закладіть пакетик у фільтр, **див. рисунок 11.** Відірвіть надлишок паперу по перфорації (**рисунок 12**).

Закладайте пакетик ЧЕРВОНИМ МАРКУВАННЯМ ДОНИЗУ (загніть ріжки донизу).

Прослідкуйте, щоб весь папір пакетика знаходився всередині фільтра, інакше кава витікатиме збоку. Правильне розміщення пакетика забезпечить приготування кави з пишнішою і густішою піною.

Встановіть тримач фільтра (9) у передбачене для нього заглиблення.

Поверніть тримач фільтра вправо до упору, **див. рисунок 5**. Не докладайте при цьому надмірних зусиль. Для приготування кави виконуються такі самі операції, як і для приготування еспресо з меленої кави.

ФУНКЦІЯ ГАРЯЧОЇ ВОДИ

Для приготування гарячої води поверніть перемикач функцій у положення (18) . Світловий індикатор (20) почне блимати. Поки світловий індикатор (20) горить, кавоварка підвищує температуру для виконання цієї функції.

Поставте глечик або чашку під сопло для подачі пари (3). Поверніть перемикач функцій (7) у положення (19) . Одночасно поверніть ручку пари (6), **див. рисунок 7**, щоб гаряча вода потекла через сопло для подачі пари.

Коли набіжить потрібна кількість води, вимкніть кавоварку, спершу повернувши перемикач функцій (7) у положення “вимкнено” (16) , а потім повернувши ручку пари (6) в положення 0.

ФУНКЦІЯ ПАРИ І ПРИГОТУВАННЯ КАПУЧІНО

Пару можна використовувати для попереднього нагрівання чашок, підігрівання напоїв або приготування кави капучіно. Капучіно - це кава еспресо з невеликою кількістю молока і шаром піни. Ця піна утворюється в глечику з молоком за допомогою сопла для подачі пари, який вставляється в глечик з молоком, і потім додається до кави

еспресо.

Щоб уникнути надмірного підвищення тиску всередині фільтра, перед використанням пари рекомендується витягти тримач фільтра.

Для приготування високої піни поверніть перемикач функцій у положення (17) , **див. рисунок 6**, після чого світловий індикатор (20) почне блимати. Якщо світловий індикатор (20) горить, це означає, що досягнута потрібна температура.

Поверніть ручку пари (6)  проти годинникової стрілки, **див. рисунок 7**, і поставте під сопло для подачі пари/гарячої води (3) якусь посудину. Коли вода, що знаходиться в трубці, перестане стікати, поверніть ручку пари (6) в положення 0. Вставте сопло у глечик з молоком і знову поверніть ручку пари, щоб пара почала виходити, **див. рисунок 8** (молоко має бути холодним).

Після отримання потрібної кількості піни поверніть ручку пари (6) назад у положення 0, а потім поверніть перемикач функцій (7) у положення “вимкнено” (16) .

Трохи підніміть і опустіть глечик. Не давайте рідині піднятися вище верха сопла, тому що інакше повітря не потраплятиме всередину. Для отримання спіненого молока занурюйте трубку подачі пари так, щоб вона була ледве занурена під поверхню молока.

Додайте спінене молоко до кави. Якщо хочете, можете посипати піну корицею, тертим мускатним горіхом

або шоколадом і прикрасити її паличкою кориці.

Важлива примітка: Після приготування піни витирайте залишки молока. Для очищення сопла радимо зробити короткий викид пари. Регулярно очищайте сопло, попередньо обов'язково вимкнувши кавоварку.

Зніміть насадку з трубки подачі пари, **див. рисунок 9**, і протріть зовнішню поверхню сопла (ЗА) м'якою вологою ганчіркою. Насадку (З) можна мити під краном. Вихідний отвір сопла для подачі пари можна прочищати голкою.

ПРИГОТУВАННЯ КАВИ ПІСЛЯ КАПУЧІНО

Якщо після використання функції пари вам знову буде потрібно приготувати каву, вода в кавоварці буде занадто гарячою для приготування кави. Для охолодження води поставте під головкою кавоварки яку-небудь посудину і поверніть перемикач функцій у положення еспрессо (15) ☞. Коли з водою, що витікає з кавоварки, більше не буде пари, поверніть перемикач функцій в положення “вимкнено” (16) ○. Кавоварка знову готова для приготування еспрессо.

ОЧИЩЕННЯ І ДОГЛЯД

Перед очищенням відключіть кавоварку від електромережі і перевірте, щоб вона була не гаряча.

Рухомі частини кавоварки можна мити водою з милом. Не занурюйте кавоварку в воду або іншу рідину.

Періодично протирайте вологою ганчіркою заглиблення для тримача фільтра, щоб видалити залишки кави, які прилипли до поверхні заглиблення.

Витягаючи фільтр, будьте обережні, тому що всередині може залишатися гаряча вода.

Щоб продовжити термін служби ущільнення, не вставляйте тримач фільтра у кавоварку, якщо вона не буде використовуватись протягом тривалого часу. Не мийте деталі кавоварки в посудомийній машині.

ЗНЯТТЯ НАКИПУ

Гарантійне обслуговування не надається, якщо кавоварка не працює або працює погано через те, що з неї не знімався накип.

Накип з кавоварки слід знімати регулярно. Для цього наповніть резервуар розчином, який на три частини води містить одну частину оцту або лимонної/сульфамінової кислоти.

Для зняття накипу потрібно:

- Відгвинтити решітку від головки кавоварки і помити її водою з милом.
- Поставити під сопло подачі пари яку-небудь посудину.
- Повернути перемикач функцій в положення гарячої води (19) ☞, а ручку пари (6) ☞ - в положення подачі пари. Випустити половину води з резервуара у посудину. Повернути ручку пари (6) назад, а перемикач функцій - у положення (16) ○.
- Зачекати 10-15 хвилин, а потім

підставити посудину під головку кавоварки.

- Після цього повернути перемикач функцій у положення еспресо (15)  і тримати її у цьому положенні, поки не витече вся вода.

Потім, щоб видалити залишки оцту або кислоти, ввімкнути кавоварку для виконання двох робочих циклів (з повним резервуаром), але тепер уже тільки з водою.

МОЖЛИВІ НЕСПРАВНОСТІ І СПОСОБИ ЇХ УСУНЕННЯ

Кава еспресо не досить гаряча:

- Попередньо нагрійте чашки.
- Зніміть з кавоварки накип.

Інтенсивність подачі кави значно знижена або вона не подається зовсім:

- Закладайте у фільтр менше кави.
- Використовуйте каву більш грубого помелу або менше її трамбуйте.
- Зніміть з кавоварки накип.
- Перевірте, чи правильно встановлений резервуар для води.

Кава протікає через тримач фільтра:

- Перевірте, чи правильно встановлений тримач фільтра.
- Очистіть ущільнення або замініть його, якщо необхідно.

Кава не витікає або витікає дуже повільно:

- Перевірте, чи є в резервуарі вода і чи правильно він встановлений.
- Перевірте, чи правильно встановлений тримач фільтра.

Еспресо має мало піни:

- Спробуйте закласти каву тоншого помелу.
- Більше утрамбуйте каву.

- Перевірте, чи вставлений диск для спінування.

Кавоварка не подає пари:

- Перевірте, чи є в резервуарі вода.
- Перевірте, чи не забите сопло подачі пари.

Насос дуже сильно шумить:

- Перевірте, чи є в резервуарі вода і чи правильно він встановлений.

Молоко недостатньо спінене:

- Використовуйте свіже холодне молоко.
- Перевірте, щоб отвори (3А) не були забиті.

Молоко не спінується:

- Помийте насадку для капучіно і перевірте, щоб отвори (3А) не були забиті.

РЕМОНТ

Якщо прилад вийде з ладу, не вагаючись несіть його до уповноваженого сервіс-центру.

D	p. 4 - 9
Pl	p. 10 - 15
Cz	p. 16 - 21
Sk	p. 22 - 27
Sl	p. 28 - 33
Sr	p. 34 - 39
Hr	p. 40 - 45
Ro	p. 46 - 51
Bg	p. 52 - 57
Hu	p. 58 - 63
Ru	p. 64 - 69
Ukr	p. 70 - 75